

COPYRIGHT BY FCA FIAT CHRYSLER AUTOMÓVEIS BRASIL LTDA. - PRINTED IN BRAZIL

Las informaciones contenidas en este manual corresponden a las características del vehículo en la fecha de su publicación. El fabricante, sin embargo, podrá alterar las características del vehículo, debido a modificaciones de naturaleza técnica o comercial, sin perjudicar las características básicas y esenciales del producto. Este manual presenta informaciones sobre diferentes versiones del automóvil. Compruebe las características específicas del vehículo que usted ha adquirido. Este manual brinda las informaciones necesarias para garantizar la buena y segura utilización de su vehículo. Eventuales dudas podrán ser aclaradas en la Red de Concesionarios Jeep.

PN 60351196 - VI/2019



NUEVO RENEGADE

# Jeep®

## Nuevo Renegade

MANUAL DEL PROPIETARIO



## **ESTIMADO CLIENTE:**

Le felicitamos y le agradecemos que haya elegido un Jeep.

Hemos preparado este Manual para permitirle apreciar plenamente las cualidades de este vehículo, el cual ha sido diseñado tanto para el uso diario como para usos concretos, permitiendo así realizar recorridos y empleos en general no aptos para los vehículos comerciales tradicionales. La alineación y la maniobrabilidad son diferentes a los de la mayor parte de los otros vehículos, tanto en carretera normal como en recorridos todoterreno; por tanto, recomendamos tomarse todo el tiempo necesario para conocer la dinámica del vehículo.

Siguiendo con la lectura de este Manual, encontrará información, recomendaciones y advertencias importantes para el uso del vehículo que le ayudarán a disfrutar a fondo de las cualidades técnicas de su Jeep.

Recomendamos leerlo de principio a fin antes de ponerse por primera vez al volante para familiarizarse con los mandos y, de manera especial, con los relativos a los frenos, a la dirección y al cambio, al mismo tiempo, podrá empezar a comprender el comportamiento del vehículo en los diferentes tipos de pisos.

En este documento encontrará las características, las soluciones especiales y la información básica para el cuidado, el mantenimiento, la seguridad de marcha y de funcionamiento de su Jeep.

Tras haberlo consultado, le recomendamos conservar el presente Manual en el interior del vehículo para facilitar la consulta y para que permanezca siempre dentro del vehículo en caso de venta.

En el Libro de Garantía adjunto también encontrará una descripción de los servicios de asistencia que Jeep ofrece a sus clientes, el Certificado de Garantía y los términos y condiciones para conservarla.

Estamos seguros de que con estos instrumentos le será fácil familiarizarse con su nuevo vehículo y apreciar a los profesionales de Jeep que le atenderán.

¡Le deseamos una buena lectura y un buen viaje!









# Índice

<b>1</b>	<b>INTRODUCCIÓN</b> .....	<b>3</b>
<b>2</b>	<b>ÍNDICE GRÁFICO</b> .....	<b>9</b>
<b>3</b>	<b>CONOCIMIENTO DEL VEHÍCULO</b> .....	<b>15</b>
<b>4</b>	<b>CONOCIMIENTO DEL TABLERO DE INSTRUMENTOS</b> .....	<b>115</b>
<b>5</b>	<b>SEGURIDAD</b> .....	<b>155</b>
<b>6</b>	<b>PUESTA EN MARCHA Y CONDUCCIÓN</b> .....	<b>209</b>
<b>7</b>	<b>EN CASO DE EMERGENCIA</b> .....	<b>285</b>
<b>8</b>	<b>MANTENIMIENTO Y CUIDADOS CON SU VEHÍCULO</b> .....	<b>345</b>
<b>9</b>	<b>DATOS TÉCNICOS</b> .....	<b>391</b>

<b>10</b>	<b>ÍNDICE ALFABÉTICO .....</b>	<b>419</b>
-----------	--------------------------------	------------

## INTRODUCCIÓN

LECTURA OBLIGATORIA . . . . .	4
 REAPROVISIONAMIENTO DE COMBUSTIBLE . . . . .	4
 ARRANQUE DEL MOTOR . . . . .	4
 ESTACIONAMIENTO SOBRE MATERIAL INFLAMABLE . . . . .	5
 RESPETO POR EL MEDIO AMBIENTE . . . . .	5
 EQUIPAMIENTOS ELÉCTRICOS ACCESORIOS . . . . .	5
 MANTENIMIENTO PROGRAMADO . . . . .	5
ADVERTENCIA SOBRE VUELCO . . . . .	5
USO DEL MANUAL . . . . .	6
INDICACIONES OPERATIVAS . . . . .	6
ADVERTENCIAS Y PRECAUCIONES . . . . .	6
SIMBOLOGÍA . . . . .	6
MODIFICACIONES/ ALTERACIONES DEL VEHÍCULO . . . . .	7
ACCESORIOS ADQUIRIDOS POR EL USUARIO . . . . .	7
INSTALACIÓN DE DISPOSITIVOS ELÉCTRICOS/ ELECTRÓNICOS . . . . .	7
RADIOTRANSMISORES Y TELEFONOS CELULARES . . . . .	8

## LECTURA OBLIGATORIA

### REAPROVISIONAMIENTO DE COMBUSTIBLE

**Motores a gasolina:** repostar el vehículo sólo con gasolina sin plomo con un número de octano (RON) no inferior a 95. No utilizar gasolinas con Metanol o Etanol E85. El uso de estas mezclas puede causar problemas en el arranque y la conducción, además de dañar los componentes esenciales para el sistema de alimentación.

**Motores Flex:** repostar el vehículo con alcohol combustible con mezcla de gasolina (nafta) o de gasolina con mezcla de alcohol en los porcentajes disponibles en el mercado. El combustible puede ser colocado en el depósito en la proporción que el usuario considere conveniente, con excepción del uso de gasolina (nafta) pura (sin porcentaje de alcohol).

**Motores Diésel:** reaprovisionar el depósito de combustible del vehículo utilizando únicamente diésel S10 o con porcentaje de azufre menor que 10 ppm y con el porcentaje de biodiésel previsto según Legislación

Federal vigente en la fecha de la fabricación del vehículo.

#### Nota

**Nunca utilizar biodiésel puro (100%) o añadir más biodiésel en el depósito de combustible, excediendo los valores previstos en la Legislación Federal vigente en la fecha de la fabricación del vehículo.**

**El uso de otros productos o mezclas puede dañar irreversiblemente el motor, con la consiguiente anulación de la garantía por los daños provocados.**

Para más información sobre el uso del combustible correcto, ver lo indicado en los apartados "Inactividad prolongada del vehículo" y "Aprovisionamientos".

### ARRANQUE DEL MOTOR

#### Versiones con cambio manual:

Asegurarse de que el freno de mano esté accionado, colocar la palanca de cambios en punto muerto, pisar a fondo el pedal del embrague sin pisar el acelerador. En las versio-

nes con llave mecánica, colocar la llave de arranque en **MAR**, aguardar hasta que los testigos se apaguen y luego colocar la llave de arranque en **AVV**. En las versiones equipadas con llave electrónica (Enter-N-Go), presionar brevemente el botón del dispositivo de arranque, aguardar y aguardar hasta que los testigos se apaguen y luego pisar en el pedal de embrague y accionar nuevamente el botón del dispositivo de arranque. El arranque ocurrirá automáticamente después del comando.

#### Versiones con cambio automático:

Asegurarse de que el freno de mano esté accionado y que la palanca de cambios esté en posición **P** (Estacionamiento) o **N** (Punto Muerto), pisar en el pedal de freno. En las versiones con llave mecánica, colocar la llave de arranque en **MAR**, aguardar hasta que los testigos se apaguen y luego colocar la llave de arranque en **AVV**. En las versiones equipadas con llave electrónica (Enter-N-Go), presionar brevemente el botón del dispositivo de arranque, aguardar hasta que los testigos se apaguen y luego presionar el pedal de freno y accionar nuevamente el botón del



dispositivo de arranque. El arranque ocurrirá automáticamente después del comando.

### **ESTACIONAMIENTO SOBRE MATERIAL INFLAMABLE**

Durante el funcionamiento, el catalizador alcanza temperaturas elevadas. Por lo tanto, no estacionar el vehículo sobre hierba, hojas secas, agujas de pino u otros materiales inflamables: peligro de incendio.

### **RESPECTO POR EL MEDIO AMBIENTE**

El vehículo está equipado con un sistema que permite una diagnosis continua de los componentes relacionados con las emisiones, para garantizar un mayor respeto por el medio ambiente.

### **EQUIPAMIENTOS ELÉCTRICOS ACCESORIOS**

Si después de comprar el vehículo se desea instalar accesorios que requieren alimentación eléctrica (con el riesgo de descargar gradualmente la batería), acudir a la **Red de**

**Asistencia Jeep**, donde se evaluará el consumo eléctrico total y se comprobará si la instalación eléctrica del vehículo está en condiciones de soportar la carga requerida.

### **MANTENIMIENTO PROGRAMADO**

Un mantenimiento correcto permite conservar inalteradas en el tiempo las prestaciones del vehículo y las características de seguridad, respeto por el medio ambiente y bajos costes de funcionamiento.

### **ADVERTENCIA SOBRE VUELCO**

El riesgo de vuelco de los vehículos todoterreno es significativamente mayor respecto a cualquier otro tipo de vehículo. Este vehículo se caracteriza por una mayor altura desde el suelo y por un centro de gravedad más alto respecto a muchos otros vehículos para el transporte de pasajeros, características que permiten mejores prestaciones en una amplia gama de aplicaciones todoterreno.

No obstante, puede perderse el control del vehículo si se adopta un estilo de conducción peligroso.

Debido a un centro de gravedad más alto, el vehículo tiene más posibilidades de volcar que otros cuando se escapa del control del conductor.

Por tanto, evitar curvas cerradas, maniobras bruscas u otras condiciones de conducción no seguras que podrían causar la pérdida de control del vehículo. Si no se toman estas precauciones podrían producirse accidentes, vuelcos del vehículo y lesiones graves o mortales. Conducir con cuidado.

No utilizar los cinturones de seguridad del conductor y del pasajero es la causa principal de lesiones graves o mortales. En caso de vuelco, un pasajero que no lleve el cinturón de seguridad abrochado tiene muchas más posibilidades de sufrir lesiones mortales que uno que sí lo lleve correctamente abrochado. Abrocharse siempre los cinturones de seguridad.

## USO DEL MANUAL INDICACIONES OPERATIVAS

Cada vez que se proporcionan indicaciones de dirección relativas al vehículo (izquierda/derecha o adelante/atrás), estas deberán entenderse como referidas a la percepción de un ocupante sentado en el asiento del conductor. Los casos especiales que deroguen esta indicación se indicarán especialmente en el texto.

Las figuras mostradas en el Manual tienen una función indicativa: esto puede significar que algunos detalles mostrados en la imagen no correspondan a lo que podrá encontrar en su vehículo.

Para encontrar el capítulo en el que está contenida la información deseada, consultar el índice alfabético al final de este Manual del Propietario.

## ADVERTENCIAS Y PRECAUCIONES

Leyendo este Manual del Propietario se encuentra una serie de ADVERTENCIAS pensa-

das para evitar procedimientos que puedan dañar el vehículo.

Además, se indican las NOTAS que deben seguirse estrictamente para evitar un uso incorrecto de los componentes del vehículo, que podría provocar accidentes o lesiones.

Por lo tanto, es necesario seguir atentamente todas las recomendaciones de ADVERTENCIA y de NOTA. Las ADVERTENCIAS y NOTAS se identifican a lo largo del texto:

- Para la seguridad de las personas.
- Para la integridad del vehículo.
- Para la protección del medio ambiente

### Nota

**En este Manual del Propietario se describen todas las versiones del Jeep Renegade. Los contenidos opcionales y los equipamientos específicos para cada país o versión no se muestran como tal en el texto: por lo tanto, es necesario tener en cuenta sólo la información relativa al equipamiento, la motorización y la versión que se ha adquirido. Los contenidos que se ha-**

**yan introducido durante la fabricación del modelo, pero independientes de la solicitud expresa de contenidos opcionales en el momento de la compra, se distinguirán con el mensaje (donde esté presente, o si está equipado).**

### Nota

**Los datos contenidos en esta publicación deben considerarse como una ayuda para una correcta utilización del vehículo. FCA Fiat Chrysler Automobiles se encuentra en un proceso de perfeccionamiento continuo de los vehículos que fabrica, por lo tanto, se reserva el derecho de aportar modificaciones al modelo descrito por motivos técnicos o comerciales. Para más información, acudir a la Red de Asistencia Jeep.**

## SIMBOLOGÍA

Algunos componentes del vehículo llevan etiquetas de colores, cuya simbología indica precauciones importantes a tener en cuenta respecto al componente en cuestión. Debajo

del capó hay una etiqueta donde se resume la simbología.

## MODIFICACIONES/ ALTERACIONES DEL VEHÍCULO

Cualquier modificación o alteración del vehículo podría afectar gravemente a la seguridad y al agarre a la carretera, además de provocar accidentes y comportar riesgos incluso mortales para los ocupantes.

## ACCESORIOS ADQUIRIDOS POR EL USUARIO

Si, tras la adquisición del vehículo, Usted desea instalar a bordo accesorios eléctricos que requieran alimentación eléctrica permanente (por ej.: autorradio, antirrobo por satélite, etc.) o que interfieran en el balanceo eléctrico, acudir a la **Red de Asistencia Jeep**, que comprobará si el sistema eléctrico del vehículo tiene capacidad para soportar la carga solicitada o si es necesario integrarlo con una batería de capacidad aumentada.

### Nota

**Prefiera siempre Accesorios Genuinos Jeep. Tanto el vehículo como los equipamientos instalados consumen energía de la batería aun cuando están apagados; es lo que se denomina “consumo en standby”. Como la batería posee un límite máximo de consumo para garantizar el arranque del motor, se debe dimensionar el consumo de los equipamientos al límite máximo de la batería.**

### ADVERTENCIA

Para garantizar la calidad y el perfecto funcionamiento del vehículo, se recomienda instalar solamente accesorios genuinos Jeep que se encuentran en la **Red de Asistencia JEEP**.

La instalación de radios, alarmas, rastreadores o cualquier otro accesorio electrónico no genuino podrá provocar consumo excesivo de carga de la batería, lo que

*(continuación)*

### ADVERTENCIA *(continuación)*

podría ocasionar el no funcionamiento del vehículo y la pérdida de la garantía.

### Nota

**No se recomienda el montaje de alerones adicionales, ruedas de aleación y embellecedores de ruedas no genuinas: pueden reducir la ventilación de los frenos y por lo tanto su eficiencia en condiciones de frenadas violentas y repetidas, o en largas bajadas. Cerciorarse también de que nada (por ej. alfombras, etc.) pueda interferir en el recorrido de los pedales.**

## INSTALACIÓN DE DISPOSITIVOS ELÉCTRICOS/ ELECTRÓNICOS

Los dispositivos eléctricos/ electrónicos instalados tras la adquisición del vehículo y en el ámbito del servicio postventa deben poseer la marca **CC**.

FCA Fiat Chrysler Automobiles autoriza el montaje de dispositivos receptores/ transmi-

sores desde que las instalaciones sean debidamente efectuadas en un centro especializado, respetando las indicaciones del fabricante.

#### **Nota**

**El montaje de dispositivos que comporten modificaciones de las características del vehículo pueden determinar infracciones de tráfico y la eventual anulación de la garantía relativamente a los daños provocados pela referida modificación, directa o indirectamente.**

**FCA Fiat Chrysler Automobiles se exime de cualquier responsabilidad por daños resultantes de la instalación de accesorios no suministrados o recomendados por FCA Fiat Chrysler Automobiles e instalados en la ausencia de conformidad con las instalaciones suministradas.**

## **RADIOTRANSMISORES Y TELEFONOS CELULARES**

Los teléfonos celulares y otros aparatos radiotransmisores (por ejemplo CB) no se pueden usar en el interior del vehículo, si no se utiliza una antena separada colocada en el exterior del mismo.

La eficiencia de transmisión y de recepción de estos aparatos puede quedar perjudicada por el efecto de blindaje de la carrocería del vehículo. En relación al uso de los celulares (GSM, GPRS, UMTS, LTE) con homologación oficial, se deben respetar rigurosamente las instrucciones suministradas por el fabricante del celular.

#### **Nota**

**El uso de teléfonos celulares, transmisores CB o similares en el interior del vehículo (sin antena exterior) puede provocar, además de potenciales daños a la salud de los pasajeros, funcionamiento irregular de los sistemas electrónicos del vehículo, lo que puede poner en peligro la seguridad del mismo.**

**Si, en el interior del vehículo y/o cerca de la llave electrónica, están presentes dispositivos como celulares/ computadoras portables/ smartphones/ tablets, se puede verificar una reducción de desempeño del sistema Passive Entry/ Keyless Entry- N-Go.**

## ÍNDICE GRÁFICO

ÍNDICE GRÁFICO . . . . .	10
VISTA FRONTAL . . . . .	10
TRASEIRA DO VEÍCULO . . . . .	11
TABLERO DE INSTRUMENTOS . . . . .	12
INTERIOR . . . . .	13

**ÍNDICE GRÁFICO**  
**VISTA FRONTAL**  
Vista frontal del vehículo

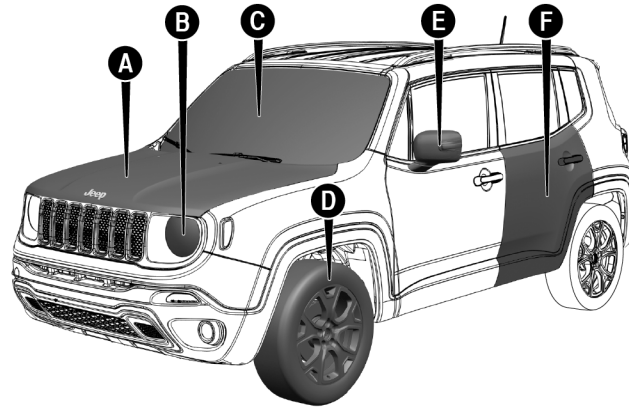

- A Cofre del motor
- B Luces delanteras
- C Parabrisas

- D Neumáticos/Ruedas
- E Espejos retrovisores externos
- F Puertas

## TRASEIRA DO VEÍCULO VISTAS

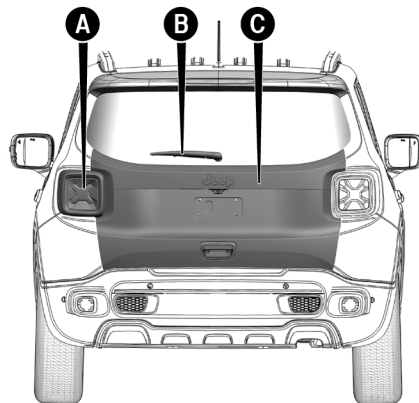

A Luzes traseiras

B Limpador/lavador do vidro traseiro

C Porta-malas

## TABLERO DE INSTRUMENTOS

Vista del tablero de instrumentos

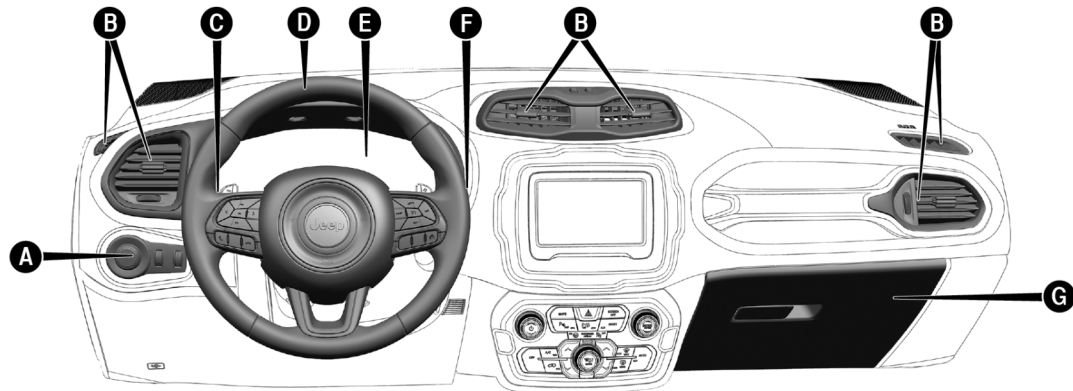

A Mandos de las luces externas

B Difusores de aire

C Palanca de mando de las luces de carretera/cruce y luces indicadoras de dirección

D Volante

E Cuadro de instrumentos

F Palanca de mando de los limpiadores/lavadores de los vidrios

G Guanterera



## INTERIOR

### Vista del interior del vehículo

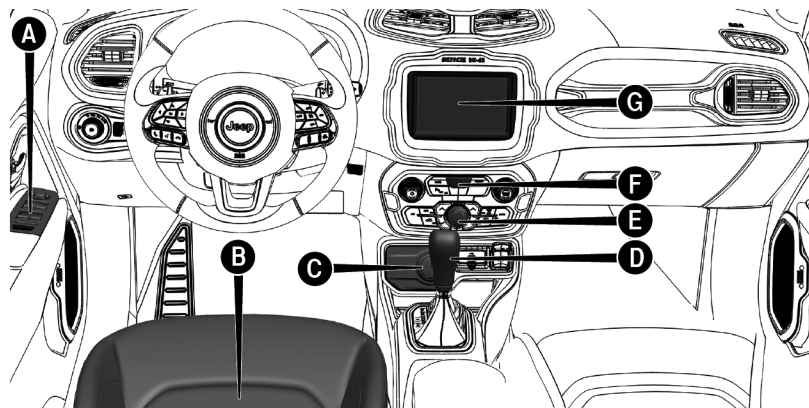

A Mandos de los levantavidrios eléctricos

B Asientos

C Dispositivo selector de terreno Selec-Terrain (si está equipado)

D Palanca del cambio automático

E Mandos de climatización

F Panel de botones de mando

G Sistema Uconnect™



## CONOCIMIENTO DEL VEHÍCULO

LLAVES . . . . .	27
LLAVES CON MANDO A DISTANCIA . . . . .	27
LLAVE ELECTRÓNICA (versiones con sistema "Keyless Enter-N-Go") . . . . .	28
Desbloqueo de las puertas y de la tapa del compartimiento de equipajes . . . . .	28
Bloqueo de las puertas y de la tapa del compartimiento de equipajes . . . . .	29
Apertura de la tapa del compartimiento de equipajes . . . . .	29
Encendido de las luces (únicamente para llave con mando a distancia) . . . . .	29
Llave de arranque - Funciones principales . . . . .	30
SOLICITUD DE LLAVES ADICIONALES . . . . .	31
Llave con mando a distancia . . . . .	31
Llave electrónica . . . . .	31
DUPLICADO DE LAS LLAVES . . . . .	31
SUSTITUCIÓN DE LA BATERÍA DE LA LLAVE CON MANDO A DISTANCIA . . . . .	31
SUSTITUCIÓN DE LA BATERÍA DE LA LLAVE ELECTRÓNICA . . . . .	32

CONMUTADOR DE ARRANQUE . . . . .	33
VERSIONES CON LLAVE MECÁNICA . . . . .	33
VERSIONES CON LLAVE ELECTRÓNICA (sistema Keyless Enter-N-Go) . . . . .	34
SISTEMA ELECTRÓNICO DE PROTECCIÓN DEL VEHÍCULO . . . . .	35
SENTRY KEY® . . . . .	35
FUNCIONAMIENTO IRREGULAR . . . . .	36
SISTEMA DE PROTECCIÓN ANTIRROBO . . . . .	36
ALARMA (si está disponible) . . . . .	36
INTERVENCIÓN DE LA ALARMA . . . . .	36
ACTIVACIÓN DE LA ALARMA . . . . .	37
DESACTIVACIÓN DE LA ALARMA . . . . .	37
EXCLUSIÓN DE LA ALARMA . . . . .	38
PUERTAS . . . . .	38
BLOQUEO/DESBLOQUEO CENTRALIZADO DE LAS PUERTAS DESDE EL INTERIOR DEL VEHÍCULO . . . . .	38
Bloqueo/desbloqueo manual . . . . .	39
BLOQUEO/ DESBLOQUEO DE LAS PUERTAS DESDE EL EXTERIOR . . . . .	39

<b>PASSIVE ENTRY</b> . . . . .	40
Bloqueo de las puertas . . . . .	40
Apertura de emergencia puerta del conductor . . . . .	41
Acceso al compartimiento de equipajes . . . . .	43
Bloqueo de la cerradura de la tapa del compartimiento de equipajes . . . . .	43
Activación/desactivación del sistema . . . . .	43
<b>DISPOSITIVO DEAD LOCK (Donde esté presente)</b> . . . . .	44
<b>DISPOSITIVO DE SEGURIDAD PARA NIÑOS</b> . . . . .	44
<b>ASIENTOS</b> . . . . .	45
<b>REGULACIÓN DE LOS ASIENTOS</b> . . . . .	45
Regulación en sentido longitudinal . . . . .	46
Regulación de la altura . . . . .	46
Regulación de la inclinación del respaldo . . . . .	46
Regulación lumbar eléctrica . . . . .	46
<b>ASIENTOS DELANTEROS DE REGULACIÓN ELÉCTRICA</b> (Donde estén presentes) . . . . .	47
Regulación en altura . . . . .	47
Regulación en sentido longitudinal . . . . .	47
Regulación de la inclinación del respaldo . . . . .	47
Regulación lumbar eléctrica . . . . .	47
<b>APOYACABEZAS (CABECERAS)</b> . . . . .	48
<b>ASIENTOS DELANTEROS</b> . . . . .	48
<b>APOYACABEZAS TRASEROS</b> . . . . .	48
Regulaciones . . . . .	48
Extracción . . . . .	48

<b>DIRECCIÓN</b> . . . . .	49
<b>REGULACIÓN DEL VOLANTE</b> . . . . .	49
<b>ESPEJOS</b> . . . . .	49
<b>ESPEJO RETROVISOR INTERNO</b> . . . . .	49
<b>ESPEJO INTERIOR ELECTROCRÓMICO</b> . . . . .	50
<b>ESPELHOS RETROVISORES EXTERNOS</b> . . . . .	50
Com regulagem manual . . . . .	50
Com regulagem elétrica . . . . .	50
Recolhimento manual . . . . .	51
Recolhimento elétrico (se equipado) . . . . .	51
<b>CALEFACCIÓN ELÉCTRICA DE LOS ESPEJOS</b>	
<b>EXTERNOS</b> . . . . .	52
<b>SISTEMA BSM (Blind-spot Monitoring) (Donde esté presente)</b> . . . . .	52
Sensores . . . . .	53
Visualización trasera . . . . .	54
Vehículos adelantando . . . . .	54
Sistema RCP (Rear Cross Path detection) . . . . .	54
Modalidades de funcionamiento . . . . .	54
"Aviso de ángulo muerto" modo "Visual" . . . . .	54
"Aviso de ángulo muerto" modo "Visual y acústico" . . . . .	54
Desactivación de la función "Aviso de ángulo muerto" . . . . .	55

<b>LUCES EXTERNAS</b> . . . . .	<b>55</b>
<b>CONMUTADOR DE LAS LUCES</b> . . . . .	<b>55</b>
<b>FUNCIÓN AUTO (SENSOR CREPUSCULAR) (Donde esté presente)</b> . . . . .	<b>55</b>
Activación de la función . . . . .	55
Desactivación de la función . . . . .	56
<b>LUCES DE CRUCE</b> . . . . .	<b>56</b>
<b>LUCES DIURNAS (D.R.L. - "Daytime Running Lights")</b> . . . . .	<b>56</b>
<b>FAROS ANTINEBLA (Donde esté presente)</b> . . . . .	<b>56</b>
<b>CORNERING LIGHTS</b> . . . . .	<b>56</b>
<b>LUZ ANTINEBLA TRASERA (Donde esté presente)</b> . . . . .	<b>57</b>
<b>LUCES DE ESTACIONAMIENTO</b> . . . . .	<b>57</b>
<b>TEMPORIZACIÓN DE APAGADO FAROS</b> . . . . .	<b>57</b>
Activación de la función . . . . .	57
Desactivación de la función . . . . .	57
<b>LUCES DE CARRETERA</b> . . . . .	<b>57</b>
<b>LUCES DE GIRO</b> . . . . .	<b>58</b>
Función "Lane Change" (cambio de carril) . . . . .	58
<b>ALINEACIÓN DE LOS FAROS</b> . . . . .	<b>58</b>
Orientación del haz luminoso . . . . .	58
Corrector de posición de los faros . . . . .	59
<b>ORIENTACIÓN DE LOS FAROS ANTINEBLA</b> . . . . .	<b>59</b>
<b>LUCES DE EMERGENCIA</b> . . . . .	<b>59</b>
Mando . . . . .	59
Frenada de emergencia . . . . .	59

<b>LUCES INTERNAS</b> . . . . .	<b>60</b>
<b>PLAFÓN DELANTERO</b> . . . . .	<b>60</b>
Temporización de las luces del plafón . . . . .	61
Temporización al entrar en el vehículo . . . . .	61
Temporización al salir del vehículo . . . . .	61
Luz de cortesía (Donde esté presente) . . . . .	61
<b>PLAFONES TRASEROS</b> . . . . .	<b>62</b>
Versiones sin techo practicable (o techo de vidrio) . . . . .	62
Versiones con techo practicable . . . . .	62
<b>PLAFONES DEL COMPARTIMIENTO DE   EQUIPAJES</b> . . . . .	<b>63</b>
<b>REGULACIÓN DE LA INTENSIDAD LUMINOSA DEL   CUADRO DE INSTRUMENTOS Y DE LOS ICONOS DE   LOS BOTONES DE MANDO</b> . . . . .	<b>63</b>
<b>LIMPIADORES Y LAVADORES DE LOS VIDRIOS</b> . . . . .	<b>64</b>
<b>PARABRISAS Y LUNETAS TRASERA</b> . . . . .	<b>64</b>
<b>LIMPIAPARABRISAS/ LAVAPARABRISAS</b> . . . . .	<b>64</b>
Funcionamiento . . . . .	64
Nivel de sensibilidad del sensor de lluvia (Donde esté presente) . . . . .	65
Función "Lavado inteligente" . . . . .	65
<b>SENSOR DE LLUVIA (Donde esté presente)</b> . . . . .	<b>65</b>
Activación . . . . .	66
Desactivación . . . . .	66



<b>LIMPIALUNETA/ LAVALUNETA</b> . . . . .	67
Activación . . . . .	67
Desactivación . . . . .	68
<b>RECOMENDACIONES</b> . . . . .	68
Elevación de las escobillas limpiaparabrisas (función "Service position") . . . . .	68
Sustitución de las escobillas del limpiaparabrisas . . . . .	69
Sustitución de la escobilla del limpialuneta . . . . .	70
Lavaparabrisas . . . . .	70
Lavaluneta . . . . .	70
<b>CLIMATIZACIÓN</b> . . . . .	72
<b>CLIMATIZADOR MANUAL</b> . . . . .	72
<b>MANDOS</b> . . . . .	73
Climatización (refrigeración) . . . . .	73
Máxima refrigeración (Modalidad "MAX A/C") . . . . .	73
Calefacción del habitáculo . . . . .	74
Desempañamiento/ descongelación rápida . . . . .	74
Antiempañamiento de los vidrios . . . . .	74
Desempañamiento/ descongelación de la luneta térmica . . . . .	75
Recirculación del aire interior . . . . .	75
Mantenimiento del sistema . . . . .	75
<b>CLIMATIZADOR AUTOMÁTICO DUALZONE</b> . . . . .	76
Pantalla del Uconnect . . . . .	77

<b>MANDOS</b>	<b>78</b>
Modalidades de funcionamiento del climatizador	79
Ajuste de la temperatura del aire	80
Selección de la distribución del aire	80
Ajuste de la velocidad del ventilador	80
Botón AUTO	80
Botón SYNC	81
Recirculación del aire	81
Compresor del climatizador	81
Desempañamiento/ descongelación rápida de los vidrios delanteros	82
Desempañamiento/ descongelación de la luneta térmica	82
Apagado del climatizador	82
Reactivación del climatizador	83
Utilización del climatizador	83
<b>DIFUSORES DE AIRE DEL HABITÁCULO</b>	<b>83</b>
Difusores de aire laterales	83
Difusores de aire centrales	84

<b>LEVANTAVIDRIOS ELÉCTRICOS</b> . . . . .	84
<b>LEVANTAVIDRIOS ELÉCTRICOS</b> . . . . .	84
Mandos de la puerta delantera del lado del conductor . . . . .	84
Dispositivo de seguridad antipellizco de las ventanillas delanteras/ traseras . . . . .	85
Inicialización del sistema de levantavidrios eléctricos . . . . .	86
<b>TECHO PRACTICABLE (si está disponible)</b> . . . . .	86
<b>TECHO PRACTICABLE ELÉCTRICO</b> . . . . .	86
<b>APERTURA</b> . . . . .	87
<b>CIERRE</b> . . . . .	88
<b>MOVIMIENTO DE LA CORTINA</b> . . . . .	88
<b>FUNCIÓN “VENT” – APERTURA DEL “SPOILER”</b> . . . . .	88
<b>DISPOSITIVO ANTIPELLIZCO</b> . . . . .	88
<b>MANIOBRA DE EMERGENCIA</b> . . . . .	88
<b>PROCEDIMIENTO DE INICIALIZACIÓN</b> . . . . .	89
<b>TECHO PRACTICABLE MYSKY</b> . . . . .	89
<b>MOVIMIENTO ELÉCTRICO DEL PANEL DELANTERO</b> . . . . .	90
Apertura/ cierre del panel delantero . . . . .	91
Función “VENT” (apertura “en abanico” del techo) . . . . .	91
Dispositivo antipellizco . . . . .	91

<b>DESMONTAJE DE LOS PANELES</b> . . . . .	<b>91</b>
Remontaje de los paneles . . . . .	92
<b>BOLSA PARA ALOJAMIENTO DE LOS PANELES</b> . . . . .	<b>93</b>
<b>MANIOBRA DE EMERGENCIA</b> . . . . .	<b>95</b>
<b>CAPÓ (COFRE) DEL MOTOR</b> . . . . .	<b>95</b>
<b>APERTURA</b> . . . . .	<b>95</b>
<b>CIERRE</b> . . . . .	<b>96</b>
<b>COMPARTIMIENTO DE EQUIPAJES (CAJUELA)</b> . . . . .	<b>97</b>
<b>BLOQUEO</b> . . . . .	<b>97</b>
<b>APERTURA</b> . . . . .	<b>97</b>
Apertura desde el exterior . . . . .	97
Apertura de emergencia desde el interior . . . . .	98
<b>CIERRE</b> . . . . .	<b>98</b>
<b>INICIALIZACIÓN DEL COMPARTIMIENTO DE EQUIPAJES</b> . . . . .	<b>98</b>
<b>AMPLIACIÓN DEL COMPARTIMIENTO DE CARGA</b> . . . . .	<b>99</b>
Desmontaje de la cubierta del compartimiento de equipajes (donde esté presente) . . . . .	99
Ampliación parcial del compartimiento de equipajes (1/3 ó 2/3) . . . . .	100
Ampliación total del compartimiento de equipajes . . . . .	100
Reposicionamiento de los respaldos . . . . .	100

SISTEMA DE NIVELACIÓN DE CARGAS (Si está presente) . . . . .	101
PLATAFORMA DE CARGA RECONFIGURABLE (Si está presente) . . . . .	101
Inclinación de la plataforma de carga . . . . .	102
Acceso a la plataforma de carga reconfigurable . . . . .	102
Desplazamiento de la plataforma de carga reconfigurable . . . . .	103
Extracción de la rueda de repuesto (llanta de refacción) . . . . .	104
Fijación de la carga . . . . .	104
EQUIPAMIENTOS INTERNOS . . . . .	105
LOCALIZACIÓN . . . . .	105
GUANTERA . . . . .	105
VISERAS PARASOL . . . . .	105
TOMADA DE CORRENTE . . . . .	106
ENCENDEDOR DE CIGARRILLOS (si está disponible) . . . . .	106
APOYABRAZOS DELANTERO (Donde esté presente) . . . . .	107
PORTAVASOS/ PORTALATAS . . . . .	107
ASIDERO . . . . .	108
COMPARTIMIENTO PORTAOBJETOS DEL ASIENTO DEL LADO DEL PASAJERO (Donde esté presente) . . . . .	108
PORTA ANTEOJOS (Donde esté presente) . . . . .	108

<b>PORTAEQUIPAJES DE TECHO</b> . . . . .	<b>108</b>
<b>Descripción</b> . . . . .	<b>108</b>
<b>Instalación de barras transversales</b> . . . . .	<b>109</b>
<b>PROTECCIÓN DEL MEDIO AMBIENTE</b> . . . . .	<b>109</b>
<b>SISTEMAS UTILIZADOS</b> . . . . .	<b>109</b>
<b>Versiones a gasolina y versiones FLEX</b> . . . . .	<b>109</b>
<b>Versiones Diésel</b> . . . . .	<b>109</b>
<b>FILTRO DE PARTÍCULAS DPF (Diesel Particulate Filter)</b> . . . . .	<b>110</b>
<b>RECOMENDACIONES SOBRE CONTAMINACIÓN AMBIENTAL (Según Legislación de la República Argentina, en la orden federal)</b> . . . . .	<b>111</b>
<b>VALORES MÁXIMOS DE EMISIONES ATMOSFÉRICAS</b> . . . . .	<b>112</b>
<b>CONTROL TÉCNICO</b> . . . . .	<b>112</b>

## LLAVES

### LLAVES CON MANDO A DISTANCIA

#### ADVERTENCIA



Impactos violentos pueden dañar los componentes electrónicos de la llave.

Observar siempre las recomendaciones de este manual.

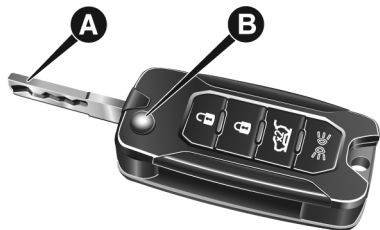

La llave posee:



- Encaje metálico **A** que se puede embutir en la empuñadura de la llave.

- Botón **B** para apertura del encaje metálico.
- Botón  para el desbloqueo de las puertas.
- Botón  para el bloqueo de las puertas.
- Botón  para encendido de las luces internas y de las luces de giro, durante un tiempo máximo de 180 segundos.

Esta función es útil, por ejemplo, para identificar fácilmente el vehículo en el interior de una plaza de estacionamiento con muchos vehículos.

Volviendo a presionar el botón  o, luego de los 180 segundos, se apagan las luces internas y las luces de giro. Si, al final de los 180 segundos se presiona el botón  las luces internas y las luces de giro permanecerán encendidas durante 30 segundos.

El encaje metálico **A** de la llave acciona el conmutador de arranque y la cerradura de las puertas.

Para introducir el encaje metálico en la empuñadura de la llave, mantener apretado el botón **B** y girar el encaje en el sentido indicado por la flecha hasta percibir el ruido de bloqueo. Tras el bloqueo, soltar el botón **B**.

#### ADVERTENCIA

Al presionar el botón **B**, poner la máxima atención para evitar que la salida del encaje metálico pueda provocar lesiones o daños.

Se debe presionar el botón **B** solamente cuando la llave se encuentre lejos del cuerpo, especialmente de los ojos y de objetos que puedan dañarse (ropas, por ejemplo). No dejar la llave en cualquier lugar para evitar que alguien, principalmente niños, puedan acceder a ella y presionar involuntariamente los botones.

Para activar el desbloqueo centralizado de las puertas a distancia, apretar el botón . Las puertas se desbloquean, la luz interna se

enciende se produce un doble destello de las luces de giro.

Para activar el bloqueo centralizado de las puertas a distancia, apretar el botón . Las puertas se bloquean, la luz interna se apaga se produce un destello de las luces de giro.

Si alguna puerta está abierta, al activar el mando a distancia para cierre, las puertas no se bloquearán y se emitirán tres señales luminosas. El bloqueo de las puertas se efectuará aunque la tapa del compartimento de equipajes esté abierta.

#### **Nota**

**El funcionamiento del mando a distancia depende de varios factores, como la interferencia de ondas electromagnéticas emitidas por fuentes externas; el estado de carga de la batería y la presencia de objetos metálicos cerca de la llave del vehículo. Sin embargo, es posible efectuar la apertura manual del vehículo utilizando el encaje metálico de la llave, introduciendo**

**el cuerpo metálico en la cerradura de la puerta del lado del conductor.**

#### **LLAVE ELECTRÓNICA (versiones con sistema "Keyless Enter-N-Go")**



En las versiones con sistema "Keyless Enter-N-Go", el vehículo dispone de dos llaves electrónicas.

#### **Desbloqueo de las puertas y de la tapa del compartimento de equipajes**

Presión breve en el botón : desbloqueo de las puertas, de la tapa del compartimento de

equipajes, encendido temporizado de la luz interna y doble destello de las luces de giro.

Se puede presionar y soltar el botón de desbloqueo en el mando a distancia sólo una vez para desbloquear la puerta delantera del lado del conductor o dos veces en un periodo de 1 segundo para desbloquear todas las puertas y la tapa del compartimento de equipajes.

Sin embargo, se puede cambiar la definición actual utilizando el menú de la pantalla o en el sistema Uconnect™ de modo que el sistema desbloquee únicamente la puerta del conductor o todas las puertas a la primera presión en el botón del mando a distancia. Para más informaciones, consultar el apartado "Pantalla" en el capítulo "conocimiento del tablero de instrumentos".

Es posible también desbloquear las puertas introduciendo el cuerpo metálico en la cerradura de la puerta del lado del conductor.



### **Bloqueo de las puertas y de la tapa del compartimiento de equipajes**

Presión breve en el botón : bloqueo de las puertas, de la tapa del compartimiento de equipajes, apagado temporizado de la luz interna y destello de las luces de giro.

Para vehículos equipados con llaves electrónicas, si una o más puertas están abiertas, el bloqueo se efectúa, de cualquier modo, y se indica por una rápida intermitencia de las luces de giro.

Es posible también bloquear las puertas introduciendo el cuerpo metálico en al cerradura de la puerta del lado del conductor.

### **Apertura de la tapa del compartimiento de equipajes**



Presionar dos veces rápidamente el botón  para efectuar la apertura a distancia de la tapa del compartimiento de equipajes.

La apertura de la tapa del compartimiento de equipajes se indica por una doble intermitencia de las luces de giro.

### **Encendido de las luces (únicamente para llave con mando a distancia)**







Presionar el botón  para controlar a distancia el encendido de las luces internas y de las luces de giro durante un tiempo máximo de 90 segundos.

Esta función es útil, por ejemplo, para identificar fácilmente el vehículo en el interior de una plaza de estacionamiento con muchos vehículos.

Volviendo a presionar el botón  o, luego de los 180 segundos, se apagan las luces internas y las luces de giro. Si, al final de los 180 segundos se presiona el botón  las luces internas y las luces de giro permanecerán encendidos durante 30 segundos.

## Llave de arranque - Funciones principales

A continuación se resumen las principales funciones que se pueden activar utilizando la llave de arranque.

Llave	Desbloqueo de las puertas	Bloqueo de las puertas	Apertura de la tapa del compartimiento de equipajes	Encendido de la luz interna
Llave con mando a distancia	Giro de la llave hacia la derecha (lado del conductor)	Giro de la llave hacia la izquierda (lado del conductor)		Presionar el botón  para encendido de las luces internas y de las luces de giro durante un tiempo máximo de 180 segundos
	Presión en el botón 	Presión en el botón 	Doble presión en el botón 	
Llave electrónica	Presión en el botón 	Presión en el botón 	Doble presión en el botón 	
Destellos de las luces de giro (para llave con mando a distancia)	2 destellos	1 destello	2 destellos	

## SOLICITUD DE LLAVES ADICIONALES

### Llave con mando a distancia

#### Nota

La frecuencia del mando a distancia puede sufrir interferencia de transmisiones extrañas al vehículo tales como teléfonos celulares.

**En este caso, el funcionamiento del mando a distancia puede interrumpirse temporalmente.**

El receptor puede reconocer hasta 8 mandos a distancia. Si por cualquier motivo, durante la vida útil del vehículo sea necesario obtener un nuevo mando a distancia, acudir a la **Red de Asistencia Jeep** llevando consigo un documento de identidad y los documentos de propiedad del vehículo.

### Llave electrónica

Para garantizar el arranque del motor y el correcto funcionamiento del vehículo, es necesario utilizar exclusivamente llaves electró-

nicas debidamente codificadas para el sistema electrónico del vehículo.

Una llave electrónica codificada para un vehículo no se puede utilizar en ningún otro.

#### ADVERTENCIA

Cada llave suministrada posee un código propio, diferente de todos los otros, que debe ser previamente memorizado por la central electrónica del sistema.

Observar siempre las recomendaciones de este manual.

## DUPLICADO DE LAS LLAVES

Si fuese necesario solicitar una nueva llave con mando a distancia o una nueva llave electrónica, acudir a la **Red de Asistencia Jeep** llevando consigo un documento de identidad y los documentos de propiedad del vehículo.

## SUSTITUCIÓN DE LA BATERÍA DE LA LLAVE CON MANDO A DISTANCIA

Si se aprieta uno de los botones de la llave con mando a distancia y no se obtiene la acción esperada de desbloqueo o bloqueo de puertas, esto puede ser una indicación de que la carga batería del mando está débil.

Sustituir la batería por otra de tipo equivalente, que se puede encontrar en los revendedores normales.

#### ADVERTENCIA

Las baterías del mando a distancia descargadas son nocivas para el medio ambiente si no se eliminan correctamente.

Depositarlas en los contenedores específicos según lo establecido por la legislación vigente, o bien entregarlas a la **Red de Asistencia Jeep**, que se encargará de eliminarlas.

Para sustituir la batería:

- Actuar en los puntos indicados por las flechas con un destornillador de punta fina y quitar la tapa **A**.
- Sustituir la pila **B** por otra con las mismas características, respetando las polaridades.
- Volver a montar la tapa **A**, comprobando que este bien fijada.

### SUSTITUCIÓN DE LA BATERÍA DE LA LLAVE ELECTRÓNICA

Para sustituir la batería, proceder de la siguiente manera:

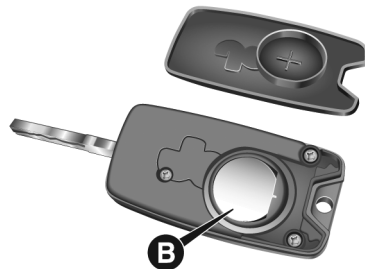
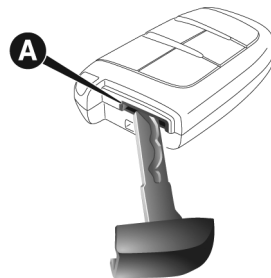
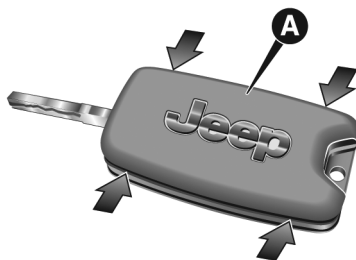

- Extraer la pieza metálica presente en el interior de la llave electrónica.
- Introducir con cuidado la punta de la pieza metálica en el alojamiento **A** de la llave para así separar las dos partes que la componen (como alternativa a la pieza metálica se puede utilizar la parte plana del destornillador).
- Quitar la batería **B**
- Insertar una batería nueva, prestando atención para respetar las polaridades.

- Volver a montar las dos partes de la llave electrónica, asegurándose de que estén bloqueadas correctamente.
- Volver a colocar la pieza metálica dentro de la llave.

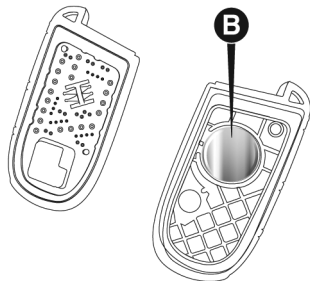

#### Nota

La operación de sustitución de la batería se debe efectuar con cuidado para no dañar la llave electrónica.

#### Nota

Para poner en funcionamiento el vehículo con la batería de la llave descargada, apoyar la extremidad redondeada de la llave electrónica (lado opuesto al de la pieza metálica) en el botón del dispositivo de arranque y presionar el mismo botón a través de la llave electrónica.

### CONMUTADOR DE ARRANQUE VERSIONES CON LLAVE MECÁNICA

La llave puede girar en tres posiciones diferentes:

- **STOP:** motor apagado, llave extraíble, dirección bloqueada (con llave extraída). Algunos dispositivos eléctricos (por ejemplo, el cierre centralizado de las puertas, la alarma, etc.) pueden seguir funcionando.
- **MAR:** posición de marcha. Todos los dispositivos eléctricos pueden funcionar.
- **AVV:** arranque del motor.

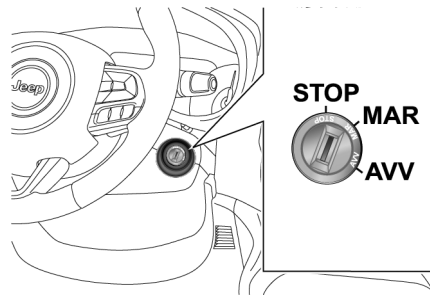

El conmutador de arranque está equipado con un mecanismo de seguridad que obliga, en caso de falla en el arranque del motor, a reponer la llave en la posición **STOP** antes de repetir la maniobra de arranque.

**En las versiones con cambio automático, realizar el siguiente procedimiento para quitar la llave de arranque:**

1. **Detener el vehículo.**
2. **Accionar el freno de estacionamiento.**
3. **Colocar el cambio en P (Estacionamiento) y soltar el pedal de freno.**

#### 4. Apagar el vehículo y quitar la llave.

##### **ADVERTENCIA**

En el caso de desperfecto en el dispositivo de encendido, como en un intento de robo, por ejemplo, mandar verificar su funcionamiento en la **Red de Asistencia Jeep**.

Siga siempre las recomendaciones de este manual.

##### **ADVERTENCIA**

Al bajar del vehículo, llevar y tener siempre la llave para evitar que alguien accione los mandos sin querer.

No olvidarse de accionar el freno de estacionamiento. No dejar nunca los niños solos en el vehículo.

#### **VERSIONES CON LLAVE ELECTRÓNICA (sistema Keyless Enter-N-Go)**

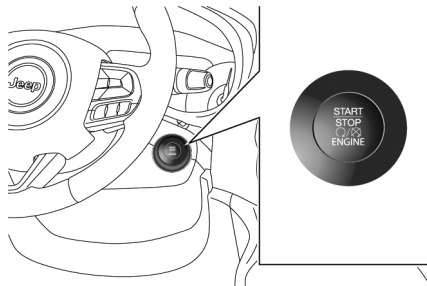

Para activar el dispositivo de arranque es necesario que la llave electrónica se encuentre dentro del habitáculo.

El conmutador de arranque se activa aunque la llave electrónica esté dentro del compartimiento de equipajes o en la bandeja del compartimiento de equipajes.

El conmutador de arranque puede adoptar los estados siguientes:

- **STOP:** motor apagado, dirección bloqueada. Algunos dispositivos eléctricos (por ejemplo, el cierre centralizado de las puertas, la alarma, etc.) pueden seguir funcionando.
- **MAR:** posición de marcha. Todos los dispositivos eléctricos pueden funcionar. Se puede pasar a este estado pulsando una vez el botón del dispositivo de arranque sin pisar el pedal del freno (versiones con cambio automático) o del embrague (versiones con cambio manual).
- **AVV:** arranque del motor.

##### **Nota**

**El dispositivo de arranque NO se activa si la llave electrónica está dentro del compartimiento de equipajes y éste último está abierto.**

##### **Nota**

**Con el dispositivo de arranque en MAR y transcurridos 30 minutos con el vehículo parado (versiones con cambio manual) o con la palanca de cambios en posición P (Estacionamiento) (versiones con cambio**

automático) y motor apagado, el dispositivo de arranque se pondrá automáticamente en posición **STOP**.

#### **Nota**

**Con el motor funcionando, es posible dejar el vehículo llevando consigo la llave electrónica, así el motor continuará en funcionamiento. El vehículo señalará la ausencia de la llave en el habitáculo después de cerrada la puerta.**

Para más información sobre el arranque del motor, ver lo descrito en el apartado "Arranque del motor", en el capítulo "Puesta en marcha y conducción".

#### **ADVERTENCIA**

Antes de bajar del vehículo, activar **SIEMPRE** el freno de estacionamiento. En versiones equipadas con cambio automático, mover la palanca de cambio en la posición

*(continuación)*

#### **ADVERTENCIA (continuación)**

**P** (Estacionamiento) y pulsar el conmutador de encendido para **STOP**.

Al bajar del vehículo, trabar siempre todas las puertas pulsando el botón correspondiente (consultar la opción "Entrada Pasiva" en el párrafo "Puertas").

#### **ADVERTENCIA**

Para las versiones equipadas con sistema Keyless Enter-N-Go, no dejar la llave electrónica en el interior o cerca del vehículo o en local accesible a los niños. No dejar el vehículo con el dispositivo de arranque en posición **MAR**.

Un niño podría accionar los levantavidrios eléctricos, otros mandos o incluso poner en marcha el vehículo.

## **SISTEMA ELECTRÓNICO DE PROTECCIÓN DEL VEHÍCULO SENTRY KEY®**

El sistema Sentry Key® impide el uso no autorizado del vehículo, desactivando la puesta en marcha del motor.

El sistema no necesita ser habilitado/ activado: el funcionamiento es automático, independientemente de si las puertas del vehículo están bloqueadas o desbloqueadas.

Colocando el dispositivo de arranque en posición **MAR**, el sistema Sentry Key® identifica el código transmitido por la llave. Si el código es reconocido como válido, entonces el sistema Sentry Key® autoriza el arranque del motor.

Devolviendo el dispositivo de arranque a la posición **STOP**, el sistema Sentry Key® desactiva la centralita que controla el motor, impidiendo así su arranque.

Para los procedimientos correctos de arranque del motor, ver lo descrito en el apartado

"Arranque del motor" en el capítulo "Arranque y conducción".

### **FUNCIONAMIENTO IRREGULAR**

Si durante el arranque el código de la llave no fuera reconocido correctamente, en el cuadro de instrumentos se muestra el icono  (ver lo descrito en el apartado "Testigos y mensajes" en el capítulo "Conocimiento del cuadro de instrumentos"). Esta condición implica que el motor se apaga 2 segundos después. En este caso, colocar el dispositivo de arranque en posición **STOP** y de nuevo en **MAR** si el bloqueo persiste, probar con las demás llaves facilitadas. Si aun así no se logra arrancar el motor, acudir a la **Red de Asistencia Jeep**.

Si el icono  aparece durante la marcha, significa que el sistema está efectuando una autodiagnos (debido, por ejemplo, a una caída de tensión). Si el icono permanece, acudir a la **Red de Asistencia Jeep**.

#### **Nota**

**No manipular el sistema Sentry Key®. Posibles modificaciones/alteraciones podrían**

**provocar la desactivación de la función de protección.**

**El sistema Sentry Key® no es compatible con algunos sistemas de arranque remoto disponibles en postventa. El uso de estos dispositivos puede causar problemas en el arranque y la desactivación de la función de protección.**

**Todas las llaves suministradas con el vehículo se han programado en función de la electrónica presente en el vehículo.**

**Cada llave posee un código propio que la centralita del sistema deberá memorizar. Para memorizar las llaves nuevas, hasta un máximo de 8, acudir a la Red de Asistencia Jeep.**

## **SISTEMA DE PROTECCIÓN ANTI-ROBO**

### **ALARMA (si está disponible)**

La alarma está prevista en adición a todas las funciones del mando a distancia ya anteriormente descritas.

### **INTERVENCIÓN DE LA ALARMA**

La alarma interviene en los siguientes casos:

- Apertura ilícita de las puertas, el capó o el compartimiento de equipajes (protección perimetral).
- Accionamiento del dispositivo de arranque con una llave no validada.
- Corte de los cables de la batería.

La activación de la alarma provoca el accionamiento de la bocina y de las luces de giro.

#### **Nota**

**La función de bloqueo del motor está garantizada por el sistema Sentry Key®, que se activa automáticamente extrayendo la llave del dispositivo de arranque o bien, en**



las versiones equipadas con sistema Key-less Enter-N-Go, al salir del vehículo llevando consigo la llave electrónica y bloqueando las puertas.

#### Nota

La alarma se adapta en fábrica a las normas de los diferentes países.

#### Nota

El sistema de alarma es un sistema complementario de seguridad desarrollado para dificultar la ocurrencia de hurtos del vehículo, bien como la acción o acto vandálico de terceros.

### ACTIVACIÓN DE LA ALARMA

La alarma sólo se activa con puertas y capó cerrados y la llave de arranque en la posición **STOP** o extraída.

Para activar, posicionar la llave hacia el vehículo, luego presione y suelte el botón . Para las versiones con llave electrónica, la alarma también puede activarse pulsando el botón "bloqueo puertas" situado en la manilla

exterior de la puerta. Para más informaciones, consultar la opción "Passive entry" en el apartado "Puertas".

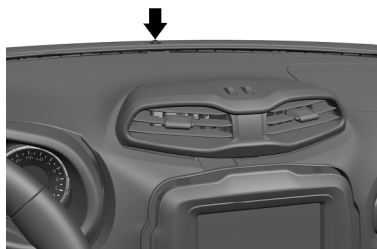

Excepto para algunos mercado/países, las luces de giro ejecutan una señalización luminosa simple, una señalización acústica y es emitida y el bloqueo de las puertas es activado.

La activación de alarma se indica por medio de LED localizado en la parte central/superior del tablero de instrumentos. El LED empieza a parpadear, indicando que la alarma fue activada.



La conexión de la alarma está precedida de una fase de autodiagnos. Si la alarma emite una señal acústica aunque las puertas, el capó y el compartimiento de equipajes estén bien cerrados, significa que hay una anomalía de funcionamiento en el sistema: en este caso, acudir a la **Red de Asistencia Jeep**.

En caso de anomalía, el sistema emite otra señal acústica.

Si unos 4 segundos después de activar la alarma se emite una segunda señal acústica, pulsar el botón  para desactivar la alarma, comprobar que las puertas, el capó y el compartimiento de equipajes estén cerrados, luego volver a activar el sistema pulsando el botón .

Si la alarma emite una señal acústica aunque las puertas, el capó y el compartimiento de equipajes estén bien cerrados, significa que hay una anomalía de funcionamiento en el sistema: en este caso, acudir a la **Red de Asistencia Jeep**.

### DESACTIVACIÓN DE LA ALARMA

Pulsar el botón  en la llave.

Se realizan las siguientes acciones (excepto para algunos países):

- Dos breves destellos de las luces de giro (donde estén presentes).
- Dos breves señales acústicas (donde estén presentes).
- Desbloqueo de las puertas.

#### ADVERTENCIA

No dejar NUNCA a niños solos en el vehículo ni abandonar el vehículo con las puertas desbloqueadas en un lugar al alcance de los niños. Esto podría causar daños graves, e incluso letales, en los niños.

Comprobar también que los niños no accionen de forma accidental el freno de mano eléctrico, el pedal del freno o la palanca del cambio automático.

Para las versiones con llave electrónica, el propietario de la llave puede desactivar la alarma agarrando una de las manillas delanteras. Para más informaciones, consultar la opción "Passive entry" en el apartado "Puertas".

#### Nota

**Activando la apertura centralizada a través del cuerpo metálico de la llave, la alarma no se desconecta.**

#### EXCLUSIÓN DE LA ALARMA

Para desconectar completamente la alarma (por ejemplo en caso de inactividad prolongada del vehículo), cerrar las puertas girando la pieza metálica de la llave con mando a distancia en la cerradura de la puerta.

#### Nota

**Si se descargan las pilas de la llave con mando a distancia, o en caso de avería del sistema, para desactivar la alarma, poner el dispositivo de arranque en posición MAR.**

#### PUERTAS

##### BLOQUEO/DESBLOQUEO CENTRALIZADO DE LAS PUERTAS DESDE EL INTERIOR DEL VEHÍCULO

Si todas las puertas están bien cerradas se bloquearán automáticamente al superar los 20 km/h de velocidad (función "Autoclose").

Pulsar el botón  en la moldura del panel de la puerta del conductor o del pasajero para bloquear las puertas.

Con las puertas bloqueadas, pulsar el botón  para desbloquearlas.

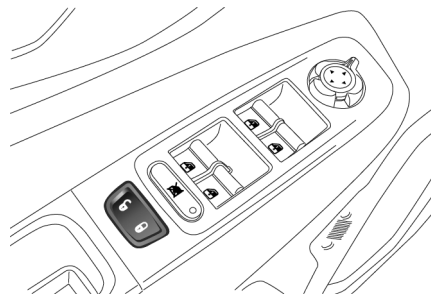

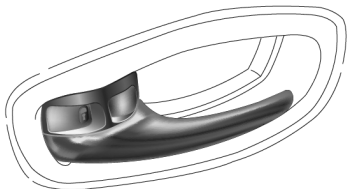

1

### Bloqueo/desbloqueo manual

El bloqueo de las puertas también se puede efectuar actuando en la palanca **A** situada en la manilla de las puertas delanteras.

**Posición 1**  : puerta desbloqueada.

**Posición 2**  : puerta bloqueada.

Al accionar la manilla de las puertas delanteras se desbloquean todas las puertas y de la tapa del compartimiento de equipajes.

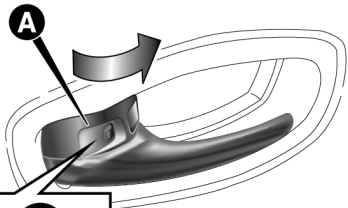

2

Al accionar la manilla de las puertas traseras se desbloquea únicamente la puerta cuya manilla fue activada.

### BLOQUEO/ DESBLOQUEO DE LAS PUERTAS DESDE EL EXTERIOR

**Bloqueo de las puertas desde el exterior:** con las puertas cerradas, pulsar el botón  de la llave o bien introducir y girar la pieza metálica (presente dentro de la llave) en la cerradura de la puerta del lado del conductor.

El bloqueo de las puertas puede, sin embargo, activarse con todas las puertas cerradas y la

tapa del compartimiento de equipajes abierta. Una vez que se haya presionado el botón  de la llave, estará predispuerto el bloqueo de todas las puertas, incluyendo la tapa del compartimiento de equipajes abierta. Cuando se cierra la tapa del compartimiento de equipajes se bloqueará y ya no se podrá abrir desde el exterior.

#### ADVERTENCIA

Asegurarse de llevar siempre consigo la llave al cerrar una puerta o la tapa del compartimiento de equipaje para evitar bloquear la llave dentro del vehículo.

Si se queda cerrada en el interior, la llave sólo podrá recuperarse con la segunda llave suministrada de serie.

**Desbloqueo de las puertas desde el exterior:** pulsar el botón  de la llave o bien introducir y girar la pieza metálica (presente dentro de la llave) en la cerradura de la puerta del lado del conductor.

## PASSIVE ENTRY

### ADVERTENCIA

El funcionamiento del sistema de reconocimiento depende de varios factores como, por ejemplo, posibles interferencias con ondas electromagnéticas emitidas por fuentes exteriores (por ej. teléfonos celulares), el estado de carga de la batería de la llave electrónica y la presencia de objetos metálicos cerca de la llave o del vehículo.

En estos casos se pueden desbloquear las puertas utilizando la pieza metálica presente en el interior de la llave electrónica.

El sistema Passive Entry puede identificar la presencia de una llave electrónica cerca de puertas y tapa del compartimiento de equipajes.

El sistema permite desbloquear/ bloquear las puertas (o el portón del compartimiento de equipajes) sin necesidad de pulsar ningún botón en la llave electrónica.

Si el sistema identifica como válida la llave electrónica detectada, el propietario de la llave sólo debe agarrar una de las manillas delanteras para desactivar la alarma y desbloquear el mecanismo de apertura de las puertas y de la tapa del compartimiento de equipajes.

Donde esté presente la funcionalidad, tirando de la manilla de apertura de la puerta del conductor se puede desbloquear solamente la puerta del conductor o todas las puertas en función de la modalidad configurada mediante el sistema Uconnect™.

### Nota

**Si está llevando guantes o si ha llovido y la manilla de la puerta está mojada, es posible que la sensibilidad de activación del Passive Entry se reduzca, y consecuentemente se aumente el tiempo de reacción de la función.**

Colocando la mano en la manilla de la puerta del lado del pasajero todas las puertas y la tapa del compartimiento de equipajes se bloquean.

## Bloqueo de las puertas

Para efectuar el bloqueo de las puertas, proceder de la siguiente manera:

- Asegurarse de que lleva consigo la llave electrónica y que se encuentra cerca de la manilla de la puerta del conductor o del pasajero.
- Presionar el botón “Bloqueo de las puertas” **A** ubicado en la manilla, de este modo, se bloqueará todas las puertas y la tapa del compartimiento de equipajes. El bloqueo de las puertas activará también la alarma (si está presente).

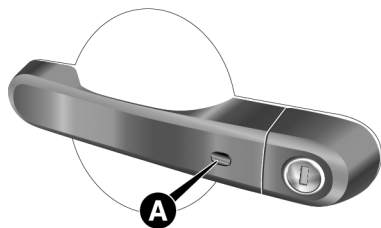

#### Nota

Tras haber presionado el botón de “Bloqueo de las puertas” es necesario aguardar 2 segundos antes de poder nuevamente desbloquear las puertas a través de la manilla. Actuando en la manilla de la puerta en un intervalo de 2 segundos es posible comprobar si el vehículo está correctamente cerrado, sin que las puertas se desbloqueen nuevamente.

De cualquier modo, se pueden bloquear las puertas y la tapa del compartimiento de equipajes presionando el botón  en la llave

electrónica o en el panel interno de la puerta del vehículo.

#### Apertura de emergencia puerta del conductor

Si la llave electrónica no funciona (por ejemplo porque la batería de la llave electrónica está descargada, o bien se ha descargado la batería del vehículo), se puede utilizar la pieza metálica de emergencia situada dentro de la llave para accionar el desbloqueo de la cerradura de la puerta del conductor.

Para extraer la pieza metálica, proceder del siguiente modo:

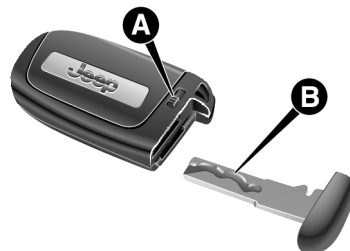

- Actuar en el dispositivo **A**.
- Extraer la pieza metálica **B** sacándola hacia afuera.
- Introducir la pieza metálica en la cerradura de la puerta del conductor y girarla para desbloquear la cerradura de la puerta.

#### Nota

La pieza metálica de la llave no tiene un sentido de introducción obligado, así que puede introducirse indiferentemente dentro del bombín de la cerradura.

### Nota

Para evitar dejar involuntariamente la llave electrónica en el interior del vehículo, la función Passive Entry dispone de una función automática de desbloqueo de las puertas que funciona con el dispositivo de arranque en posición OFF.

### Nota

Si una de las puertas del vehículo está abierta y se pulsa el botón "bloqueo puertas" A situado en las manillas de las puertas delanteras, o el botón  en la moldura interna del panel de la puerta, tras cerrar todas las puertas el vehículo realiza un control dentro y fuera del habitáculo para comprobar la posible presencia de llaves electrónicas habilitadas.

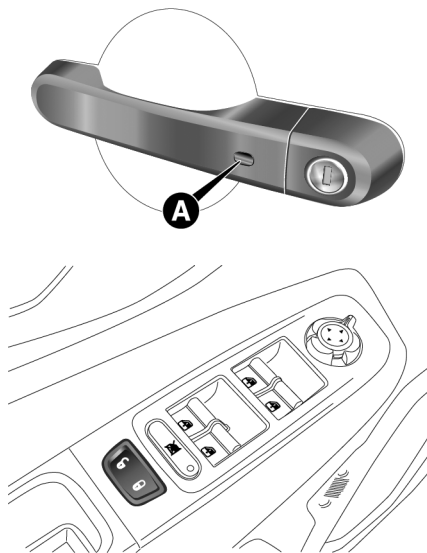

Si en el interior del vehículo se detecta una de las llaves electrónicas y ninguna otra llave electrónica habilitada se detecta en el exterior

del vehículo, la función Passive Entry desbloquea automáticamente todas las puertas del vehículo, emite tres señales acústicas y acciona las luces de giro.

Por el contrario, si en el interior del habitáculo estuvieran una o más de las llaves electrónicas, pulsando el botón  en el mando a distancia, el funcionamiento de las llaves en el interior del habitáculo se deshabilitará temporalmente.

Para volver a activar su correcto funcionamiento, pulsar el botón  en el mando a distancia.

### Nota

El vehículo desbloqueará las puertas únicamente después de cerrarlas mediante el botón "Bloqueo de puertas" situado en las manillas de las puertas delanteras, o el botón  en la moldura interna del panel de la puerta, cuando una llave electrónica habilitada se reconoce en el interior del vehículo y no se detecta ninguna otra llave electrónica en el exterior.

El vehículo no desbloqueará las puertas al producirse una de las siguientes condiciones:

- Las puertas se han cerrado manualmente utilizando los mandos de bloqueo de las puertas (o la pieza metálica de la llave, solo para la puerta del conductor).
- Se ha detectado en el exterior una llave electrónica cerca del vehículo.

Si la función Passive Entry se deshabilita mediante el menú de la pantalla o el sistema Uconnect™, también se desactivan las protecciones que impiden dejar involuntariamente la llave electrónica en el interior del vehículo.

### Acceso al compartimiento de equipajes

Acercándose a la tapa del compartimiento de equipajes con una llave electrónica habilitada, pulsar el botón de apertura **A** situado en la misma tapa para desbloquear el compartimiento de equipajes.



### Nota

**Si se deja accidentalmente la llave electrónica en el interior del compartimiento de equipajes y se intenta cerrarlo desde el exterior, el bloqueo de la tapa no se realizará a menos que no haya en el exterior otra llave electrónica reconocida cerca del vehículo. Con el vehículo bloqueado, al realizar el desbloqueo únicamente de la tapa, si en el siguiente cierre se detecta una llave electrónica en el interior del compartimiento de**

**equipajes, la tapa volverá a abrirse junto con un doble destello de las luces.**

### Nota

**Antes de iniciar la marcha, comprobar que la tapa este correctamente cerrado.**

### Bloqueo de la cerradura de la tapa del compartimiento de equipajes

Para bloquear la cerradura con la tapa del compartimiento de equipajes cerrado, pulsar el botón  en la llave electrónica o en el panel interno de una puerta delantera, o presionar el botón situado a la derecha en la parte interna de la manilla externa con accionamiento eléctrico (si está equipado). Esa acción también irá a bloquear todas las puertas del vehículo.

### Activación/desactivación del sistema

El sistema Passive Entry se puede activar/ desactivar mediante el menú de la pantalla o en el sistema Uconnect™. (para más informaciones, consultar el suplemento específico).

## DISPOSITIVO DEAD LOCK (Donde esté presente)

### ADVERTENCIA

Al activar el dispositivo Dead Lock las puertas ya no pueden abrirse de ninguna manera desde el interior del vehículo.

Por lo tanto, antes de salir asegurarse de que no haya personas a bordo.

Es un dispositivo de seguridad que inhibe el funcionamiento de las manillas internas del vehículo y del botón de bloqueo/ desbloqueo de las puertas. Impide, de este modo, la apertura de las puertas desde el interior del habitáculo en caso de intento de robo (por ejemplo, rotura de un vidrio).

Se recomienda activar este dispositivo cada vez que se estacione el vehículo.

### Activación del dispositivo

El dispositivo se activa automáticamente en todas las puertas, al efectuar una doble presión rápida del botón  en la llave.

La activación del dispositivo se indica con 3 destellos de las luces de giro.

El dispositivo no se activa si una o más puertas no están cerradas correctamente.

### Desactivación del dispositivo

El dispositivo se desactiva automáticamente:

- Realizando la operación de desbloqueo de las puertas (pulsando el botón  de la llave con mando a distancia).
- Colocando el dispositivo de arranque en posición **MAR**.

## DISPOSITIVO DE SEGURIDAD PARA NIÑOS

### ADVERTENCIA

Utilizar siempre este dispositivo cuando transporte niños.

Después de haber activado este dispositivo en ambas puertas traseras, compruebe su efectiva activación tirando de la manija interna de apertura de las puertas.

Impide que las puertas traseras se abran desde el interior.

El dispositivo **A** sólo puede activarse con las puertas abiertas:



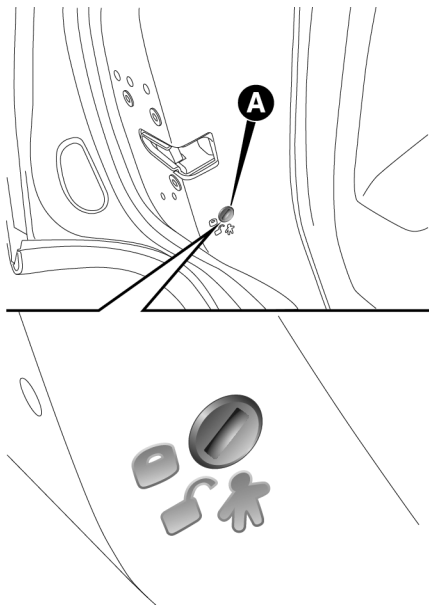

- Posición : dispositivo activado (puerta bloqueada).
- Posición : dispositivo desactivado (la puerta se puede abrir desde el interior).

El dispositivo permanece activado aunque se desbloqueen las puertas eléctricamente.

#### Nota

**Las puertas traseras no pueden abrirse desde el interior cuando está accionado el dispositivo de seguridad para niños.**

## ASIENTOS REGULACIÓN DE LOS ASIENTOS

Los asientos delanteros pueden regularse para garantizar el máximo confort de los ocupantes.

La regulación del asiento del conductor, además, debe realizarse recordando que, manteniendo los hombros bien apoyados contra el respaldo, las muñecas deben poder alcanzar la parte alta de la corona del volante.

Además, debe ser posible pisar a fondo el pedal del embrague, para versiones con cambio manual, o pisar el pedal del freno (versiones con cambio automático).

#### ADVERTENCIA

Cualquier regulación debe realizarse únicamente con el vehículo detenido.

Conducir siempre con seguridad.

#### ADVERTENCIA

La tapicería de los asientos se ha creado para resistir durante mucho tiempo al desgaste que implica el uso normal del vehículo.

Sin embargo, es necesario evitar roces prolongados y/o capaces de provocar daños causados por accesorios de vestir (como hebillas metálicas, tachuelas, cierres de velcro y similares) ya que,

*(continuación)*

**ADVERTENCIA (continuación)**

al presionar los tejidos en un mismo punto, podrían provocar la rotura con el consecuente daño de la funda.

**Regulación en sentido longitudinal**

Levantar la palanca **A** y empujar el asiento hacia adelante o hacia atrás.

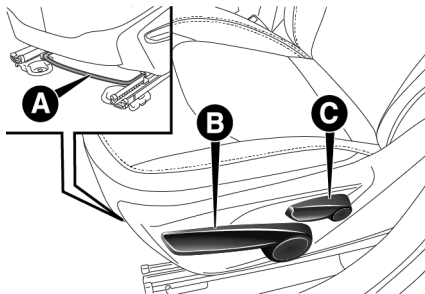

**ADVERTENCIA**

Al soltar la palanca de regulación, comprobar que el asiento esté bloqueado en las guías, intentando desplazarlo hacia delante y hacia atrás.

Si no está bien fijado, el asiento podría desplazarse inesperadamente y provocar la pérdida de control del vehículo.

**Regulación de la altura**

**Nota**

Llevar a cabo la regulación estando sentados en el asiento en cuestión (lado del conductor o lado del pasajero).

Levantar o bajar la palanca **B** hasta obtener la altura deseada.

**Regulación de la inclinación del respaldo**

Accionar la palanca **C**, acompañando el respaldo con el movimiento del tronco (mantener la palanca accionada hasta que se alcance la posición deseada, a continuación soltarla).

**Regulación lumbar eléctrica**

Con el dispositivo de arranque en posición **MAR**, pulsar el botón **A** para regular el apoyo de la zona lumbar hasta que se obtenga la configuración más confortable durante la conducción.

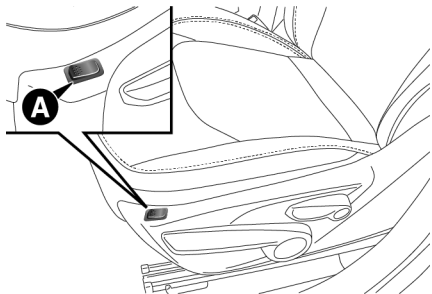

## ASIENTOS DELANTEROS DE REGULACIÓN ELÉCTRICA (Donde estén presentes)

### ADVERTENCIA

No colocar objetos debajo del asiento con regulación eléctrica ni obstaculizar su movimiento, ya que los mecanismos podrían resultar dañados.

(continuación)

### ADVERTENCIA (continuación)

Además, podrían limitar el recorrido del asiento.

Los botones de mando para regulación eléctrica del asiento se ubican en el lado externo del asiento, cerca del piso.

A través de estos botones se puede regular la altura, la posición en sentido longitudinal y la inclinación del respaldo.

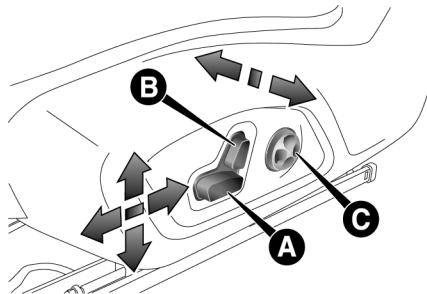

### Regulación en altura

Actuar en la parte delantera o trasera del interruptor **A** para modificar la altura y/o la inclinación del cojín del asiento.

### Regulación en sentido longitudinal

Empujar el interruptor **A** hacia delante o hacia atrás para mover el asiento en la dirección correspondiente.

### Regulación de la inclinación del respaldo

Empujar el interruptor **B** hacia delante o hacia atrás para inclinar el respaldo en la dirección correspondiente.

### Regulación lumbar eléctrica

Actuar en el botón **C** para accionar el dispositivo de apoyo de la zona lumbar hasta que se obtenga la configuración más confortable durante la conducción.

### Nota

La regulación eléctrica sólo se permite con el conmutador de arranque en la posición **MAR** o durante cerca de 30 minutos tras su colocación en **STOP**. Es posible también mover el asiento tras la apertura/ cierre

de la puerta durante cerca de 30 minutos, bloqueo/ desbloqueo del vehículo o encendido de la luz interna central.

## APOYACABEZAS (CABECERAS) ASIENTOS DELANTEROS

Para aumentar la seguridad de los pasajeros, es posible los apoyacabezas regular en altura.

### ADVERTENCIA

Los reposacabezas se regulan de manera que la cabeza, no el cuello, se apoye en ellos.

Sólo en este caso ejercerán su acción protectora.

Para regular la altura, levantar el apoyacabezas hasta oír el clic de bloqueo.

Para bajarlos, pulsar el botón **A**.

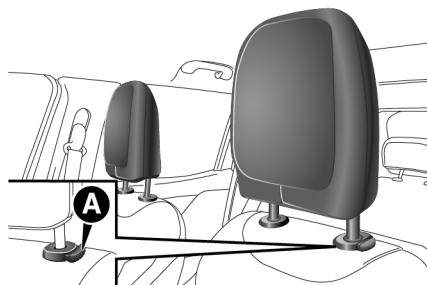

## APOYACABEZAS TRASEROS

### Regulaciones

Para los asientos traseros están previstos tres apoyacabezas regulables en altura.

Regulación hacia arriba: levantar el apoyacabezas hasta oír el clic de bloqueo.

Regulación hacia abajo: pulsar el botón **A** y bajar el apoyacabezas.

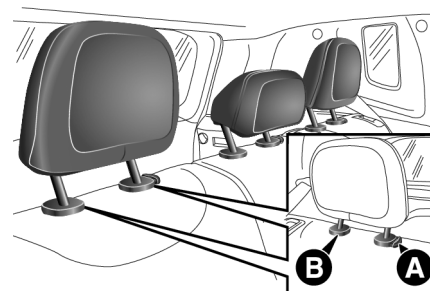

### Extracción

Para extraer los apoyacabezas, proceder de la siguiente manera:

- Levantar los apoyacabezas hasta la altura máxima.
- Presionar los botones **A** y **B** al lado de los soportes, luego extraer los apoyacabezas tirando de ellos hacia arriba.

### Nota

**Una vez extraídos, los apoyacabezas traseros siempre deben volver a colocarse**

correctamente antes de utilizar el vehículo. Volver a introducir las varillas del apoyacabezas en sus alojamientos, manteniendo pulsados los botones A y B. Luego colocar los reposacabezas según las necesidades.

## DIRECCIÓN REGULACIÓN DEL VOLANTE

### ADVERTENCIA

Los ajustes sólo se deben realizar con el vehículo estacionado y el motor apagado.

Sólo en este caso se puede garantizar la seguridad.

### ADVERTENCIA

Queda terminantemente prohibida cualquier intervención en el vehículo después de la venta (como instalación de sistema antirrobo, por ejemplo) que puede ocasionar

*(continuación)*

### ADVERTENCIA *(continuación)*

nar daños a la dirección o la columna de dirección.

Esas intervenciones pueden ocasionar, además de una disminución en el rendimiento del sistema y la pérdida de la garantía, graves problemas de seguridad.

El volante puede ajustarse en altura y en profundidad.

Para efectuar la regulación, mover la palanca **A** hacia la posición **1**.

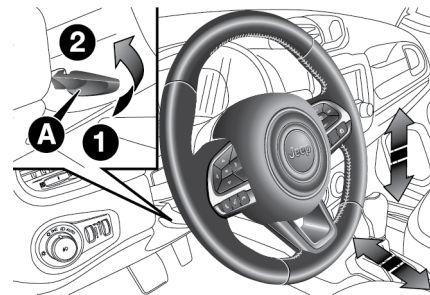

Efectuar la regulación del volante.

Volver a colocar la palanca **A** en la posición **2** para bloquear nuevamente el volante.

## ESPEJOS

### ESPEJO RETROVISOR INTERNO

Utilizando la palanca **A** se obtiene:

- Posición normal
- Posición antideslumbrante

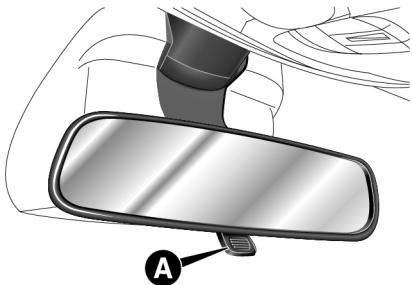

El espejo retrovisor interno está equipado con un dispositivo para la prevención de accidentes que permite desengancharlo en caso de choque.

### ESPEJO INTERIOR ELECTROCRÓMICO

Algunas versiones cuentan con un espejo electrocrómico que puede modificar automáticamente su capacidad reflectante para evitar el deslumbramiento del conductor.

El espejo electrocrómico dispone de un botón **ON/OFF** para activar/ desactivar la función electrocrómica antideslumbrante.

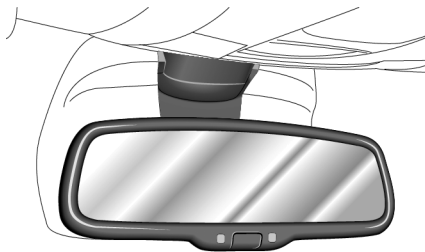

### ESPELHOS RETROVISORES EXTERNOS

#### Com regulagem manual

Faz-se a orientação do espelho retrovisor através da própria lente, pressionando os pontos indicados pelas setas até a posição desejada.

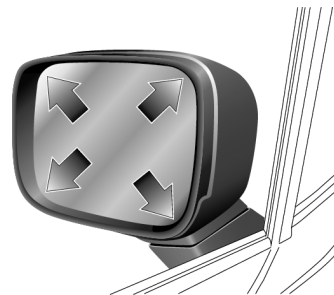

#### ADVERTENCIA

Cualquier regulación debe realizarse únicamente con el vehículo detenido.

Conducir siempre con seguridad.

#### Com regulagem elétrica

A regulagem é possível somente com a chave de ignição na posição **MAR**.

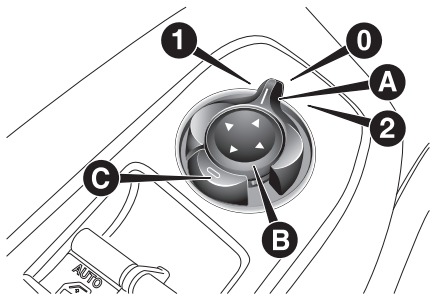

O botão **A** seleciona o espelho em que será feita a regulagem.

- Dispositivo na posição 1: seleção do espelho esquerdo.
- Dispositivo na posição 2: seleção do espelho direito.

Para regular o espelho, basta pressionar o botão **B**, situado na porta do motorista, nos quatro sentidos indicados pelas setas.

#### Nota

Terminada a regulagem, girar o dispositivo **A** para a posição 0 para evitar deslocamentos acidentais.

#### ADVERTENCIA

Las lentes de los espejos retrovisores son parabólicas y aumentan el campo de visión.

Sin embargo, disminuyen el tamaño de la imagen, dando la impresión que el objeto reflejado está más lejos que lo real.

#### Recolhimento manual

Para recolher os espelhos, deslocá-los da posição 1 (aberto) para a posição 2 (fechado).

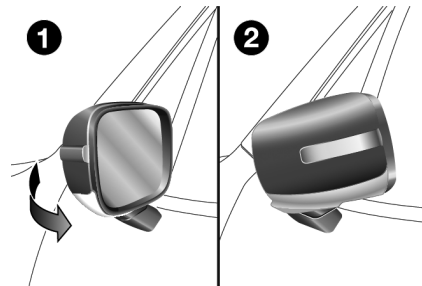

#### ADVERTENCIA

Si la saliente del espejo crea dificultades, como en un pasaje estrecho, plegarlo de la posición 1 a la posición 2.

Observar siempre las recomendaciones de este manual.

#### Recolhimento elétrico (se equipado)

Para recolher os espelhos, pressionar o botão **C**. Pressionar novamente o botão **C** para colocar os espelhos na posição de marcha.

### **Nota**

**Durante a marcha, os espelhos devem ser mantidos sempre abertos, nunca devem estar dobrados.**

### **CALEFACCIÓN ELÉCTRICA DE LOS ESPEJOS EXTERNOS**

En las versiones equipadas con climatizador manual o, según el equipamiento, de climatizador automático Dualzone, pulsando el botón  en el climatizador se activa el desempañamiento /descongelación de los espejos retrovisores exteriores.

### **SISTEMA BSM (Blind-spot Monitoring) (Donde esté presente)**

El sistema BSM (monitoreo de los puntos muertos) utiliza dos sensores radar, situados en el parachoques trasero (uno por lado), para detectar la presencia de vehículos (autos, camiones, motocicletas, etc.) en los ángulos muertos de la zona lateral trasera del vehículo.

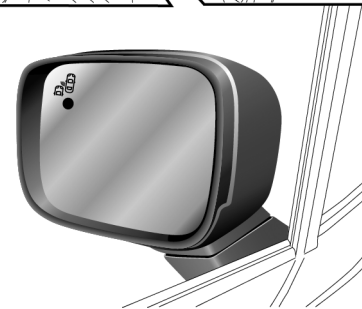
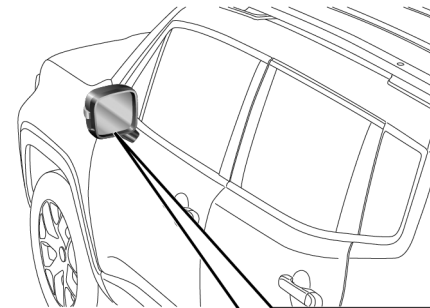
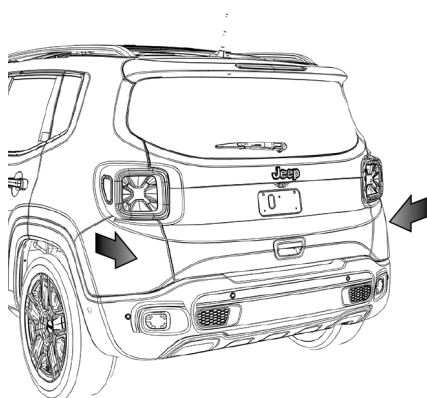

El sistema alerta al conductor de la presencia de vehículos en las zonas de detección mediante el encendido, en el correspondiente lado, del testigo situado en el espejo retrovisor exterior.



Al arrancar el vehículo, el testigo se enciende para indicar al conductor que el sistema está activo.

### **Sensores**

Los sensores se activan engranando cualquier marcha adelante con velocidad superior a unos 10 km/h o engranando la marcha atrás.

Los sensores se desactivan temporalmente con vehículo parado y palanca de cambios en posición P (Estacionamiento) (versiones con cambio automático) o con vehículo parado y freno de mano eléctrico accionado (versiones con cambio manual).

La zona de detección del sistema cubre aproximadamente un carril en ambos lados del vehículo (unos 3 metros). 3 metros).

Esta zona comienza en el espejo retrovisor exterior y se extiende unos 6 metros en dirección a la parte trasera del vehículo.

Con los sensores activos, el sistema vigila las zonas de detección en ambos lados del vehículo y alerta al conductor de la posible presencia de vehículos en estas áreas.

Al conducir, el sistema vigila la zona de detección desde tres puntos de entrada diferentes (lateral, trasero, delantero) para comprobar la necesidad de enviar una señal al conductor. El sistema puede detectar la presencia de un vehículo en una de estas tres zonas.

### **Nota**

**El sistema no indica la presencia de objetos fijos (por ejemplo, barreras de protección, palos, paredes, etc.). Sin embargo, en ciertas ocasiones, el sistema podría activarse en presencia de dichos objetos. Esto es normal y no indica un funcionamiento incorrecto del sistema.**

### **Nota**

**El sistema no alerta al conductor de la presencia de vehículos que viajan en sentido opuesto en los carriles adyacentes.**

### **ADVERTENCIA**

El sistema constituye un auxilio en la conducción del vehículo. **NO** avisa el conductor de la aproximación de vehículos que se encuentran en el exterior de las áreas de detección.

El conductor debe siempre mantener un nivel adecuado de atención a las condiciones del tráfico, de la ruta y en el control de la trayectoria del vehículo.

### **Nota**

**Si se engancha un remolque al vehículo, el sistema se desactiva automáticamente.**

### **Nota**

**Para el funcionamiento correcto del sistema, la zona del parachoques trasero en la que se encuentran los sensores radar debe permanecer libre de nieve, hielo y suciedad acumulada al circular por carretera.**

#### **Nota**

**No cubrir la zona del parachoques trasero en la que se encuentran los sensores radar con ningún tipo de objeto (por ejemplo, adhesivos, portabicicletas, etc.).**

#### **Visualización trasera**

El sistema detecta vehículos que se acercan por la parte trasera del vehículo en ambos lados y entran en la zona de detección trasera con una diferencia de velocidad respecto a nuestro vehículo inferior a 50 km/h.

#### **Vehículos adelantando**

Al adelantar lentamente a otro vehículo (con una diferencia de velocidad inferior a unos 25 km/h) y éste permanece en el ángulo muerto durante 1,5 segundos, se enciende el testigo en el espejo retrovisor exterior del correspondiente lado.

Si la diferencia entre la velocidad de los dos vehículos es superior a unos 25 km/h, el testigo no se enciende.

#### **Sistema RCP (Rear Cross Path detection)**

Este sistema ayuda en las maniobras en marcha atrás en caso de visibilidad reducida.

El sistema vigila las zonas de detección traseras de ambos lados del vehículo para detectar los objetos que se mueven hacia los laterales del vehículo a una velocidad mínima comprendida entre 1 km/h y 3 km/h aproximadamente y los objetos que se mueven a una velocidad máxima de unos 35 km/h, como suele suceder al estacionar.

La activación del sistema se indica al conductor mediante una señal acústica y visual.

#### **Nota**

**Si los sensores estuvieran cubiertos por obstáculos o vehículos, el sistema no avisará al conductor.**

#### **Modalidades de funcionamiento**

El sistema puede ser activado/ desactivado utilizando el menú de la pantalla o en el sistema Uconnect™ (para más informaciones, consultar el suplemento específico).

#### **"Aviso de ángulo muerto" modo "Visual"**

Cuando esta modalidad está activa, el sistema BSM envía una señal visual al espejo retrovisor del lateral afectado para avisar de que se ha detectado un objeto.

Sin embargo, durante el funcionamiento en modalidad RCP, el sistema emite alarmas visuales y acústicas cuando detecta que hay un objeto cerca.

Cuando se emite una señal acústica, baja el volumen del Uconnect™.

#### **"Aviso de ángulo muerto" modo "Visual y acústico"**

Cuando esta modalidad está activa, el sistema BSM envía una señal visual al espejo retrovisor del lateral afectado para avisar de que se ha detectado un objeto.

Si se activa la luz de giro del lado que corresponde al lateral donde se ha detectado un obstáculo, también se emite una señal acústica.

Cuando se emite una señal acústica, baja el volumen del Uconnect™.

### Desactivación de la función "Aviso de ángulo muerto"

Cuando el sistema está desactivado (modo "Aviso de ángulo muerto" en "OFF"), los sistemas BSM o RCP no emitirán ni señales acústicas ni visuales.

El sistema BSM guardará el modo de funcionamiento actual en el momento de apagar el motor. Cada vez que el motor arranca, se recupera y utiliza el modo guardado anteriormente.

## LUCES EXTERNAS CONMUTADOR DE LAS LUCES

El conmutador de las luces **A**, situado en el lado izquierdo del tablero de instrumentos, controla el funcionamiento de los faros, las luces de posición, las luces diurnas, las luces de cruce y las luces antiniebla delanteras y traseras.

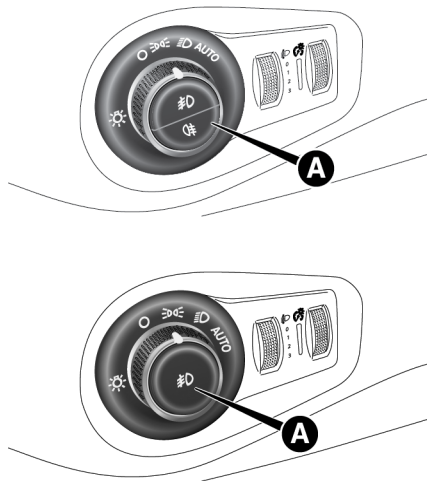

La iluminación exterior sólo se activa con el dispositivo de arranque en posición **MAR**.

### Nota

La configuración del conmutador de las luces externas puede cambiar según la versión/mercado.

Encendiendo las luces exteriores se iluminan el cuadro de instrumentos y los distintos mandos ubicados en el tablero de instrumentos.

### FUNCIÓN AUTO (SENSOR CREPUSCULAR) (Donde esté presente)

Se trata de un sensor de LED infrarrojos, combinado con el sensor de lluvia e instalado en el parabrisas, capaz de medir las variaciones del brillo exterior del vehículo, en función de la sensibilidad de luz desde el menú de la pantalla o en el sistema Uconnect™.

Cuanto mayor es la sensibilidad, menor es la cantidad de luz exterior necesaria para encender las luces exteriores.

### Activación de la función

Girar el conmutador de las luces en posición **AUTO**.

Cuando la función está activa, también se activa la función de temporizador de apagado de los faros: los faros quedaran encendidos durante aproximadamente 90 segundos después de colocar el dispositivo de arranque en posición **STOP**.

La temporización de los faros se puede ajustar mediante el menú de la pantalla o el sistema Uconnect™: se puede seleccionar 0, 30, 60 y 90 segundos.



#### **Nota**

**La función sólo se puede activar con el dispositivo de arranque en posición MAR.**

#### **Desactivación de la función**

Para desactivar la función, girar el conmutador de las luces en una posición diferente a **AUTO**.

#### **LUCES DE CRUCE**

Girar el conmutador de las luces de posición a la posición  para encender las luces, las luces del cuadro de instrumentos y las luces de cruce. En el cuadro de instrumentos se enciende el testigo .

#### **LUCES DIURNAS (D.R.L. - "Daytime Running Lights")**

##### **ADVERTENCIA**

Las luces diurnas no sustituyen los faros bajos durante el tráfico en la noche o en túneles.

El uso de las luces diurnas está reglamentado por las leyes vigentes. Respetar las normas.

Con el dispositivo de arranque en posición **MAR** y el conmutador de las luces girado en posición  las luces diurnas se encienden automáticamente; las demás lámparas y la iluminación interior permanecen apagadas.

En caso de activación de las luces de giro, las luces de posición/ diurnas se apagan automáticamente (solamente cuando las mismas están integradas con las luces de giro delanteras).

#### **FAROS ANTINEBLA (Donde esté presente)**

El interruptor de los faros antiniebla está integrado en el conmutador de luces.

Con las luces de posición y las luces de cruce encendidas, pulsar en el conmutador  para encender los faros antiniebla.

Para apagar los faros antiniebla, volver a pulsar en el conmutador o girarlo en posición .

Los faros antiniebla se encienden con las luces de cruce o las luces de posición encendidas.

#### **CORNERING LIGHTS**

La función se activa con las luces de cruce encendidas a una velocidad inferior a 40 km/h (en el caso de ángulo de giro del volante superior a 100° o con el accionamiento de las luces de giro). Se enciende la función (integrada a los faros antiniebla) relativa al lado correspondiente, ampliando el ángulo de visibilidad nocturna.



## **LUZ ANTINEBLA TRASERA (Donde esté presente)**

El interruptor de las luces antiniebla está integrado en el conmutador de luces.

Pulsar el botón  para encender/ apagar la luz.

La luz antiniebla trasera sólo se enciende con las luces de cruce o las luces antiniebla delanteras activadas. La luz se apaga pulsando de nuevo el botón o apagando las luces  de cruce o los faros antiniebla.

## **LUCES DE ESTACIONAMIENTO**

Se encienden sólo con el dispositivo de arranque en posición **STOP** o con la llave extraída, poniendo el conmutador de las luces primero en posición  y después en posición . En el cuadro de instrumentos se enciende el testigo .

Después de haber activado la función, repetir la operación para apagar las luces de estacionamiento.

## **TEMPORIZACIÓN DE APAGADO FAROS**

Esta función de seguridad retrasa en cerca de 90 segundos el apagado de los faros.

La temporización de los faros se puede regular actuando en el menú de la pantalla o en el sistema Uconnect™: se puede seleccionar entre 0, 30, 60 y 90 segundos.

### **Activación de la función**

Con los faros encendidos, poner el conmutador de arranque en posición **STOP**.

Apagar los faros antes de que transcurran 45 segundos: la temporización empieza con la rotación del conmutador de las luces en posición .

### **Nota**

**Para activar la función, los faros deben desactivarse en un plazo de 45 segundos desde el momento en el que se coloca el dispositivo de arranque en STOP.**

### **Desactivación de la función**

La función se desactiva volviendo a encender los faros, las luces de posición o poniendo el dispositivo de arranque en posición **MAR**.

## **LUCES DE CARRETERA**

Para activar las luces de carretera, empujar la palanca izquierda **A** (sentido de marcha del vehículo). El conmutador de las luces debe girarse en posición **AUTO** o .

La posición inestable se activa tirando de la palanca hacia el volante.

Con las luces de carretera encendidas, en el cuadro de instrumentos se enciende el testigo .

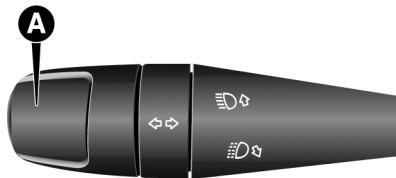

Las luces de carretera se desactivan volviendo a colocar la palanca en la posición central estable.

En el cuadro de instrumentos se apaga el testigo .

## LUCES DE GIRO

Colocar la palanca izquierda **A** en posición (estable):

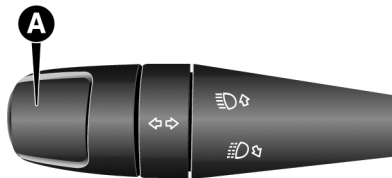

- Hacia arriba: activación de la luz de giro derecha.
- Hacia abajo: activación de la luz de giro izquierda.

En el tablero de instrumentos se enciende con intermitencia el testigo  o .

Las luces de giro se desactiva automáticamente cuando el vehículo vuelve a ponerse en la posición rectilínea o si se activa las luces de estacionamiento.

## Función “Lane Change” (cambio de carril)

Para indicar un cambio de carril, poner la palanca izquierda en posición inestable durante menos de medio segundo.

La luz de giro del lado seleccionado emitirá 5 destellos y se apagará automáticamente.

## ALINEACIÓN DE LOS FAROS

### Orientación del haz luminoso

Una correcta orientación de los faros es determinante para el confort y la seguridad no sólo para quien conduce el vehículo, sino también para los demás usuarios de la carretera. Además, es una norma del código de circulación.

Los faros del vehículo deben estar correctamente alineados para garantizar las mejores condiciones de visibilidad al viajar con las luces encendidas.

Para la comprobación y el eventual reglaje, acudir a la **Red de Asistencia Jeep**.

Comprobar la orientación de los haces luminosos cada vez que se cambie el peso o la ubicación de la carga transportada.

### Corrector de posición de los faros

Funciona solamente con la llave de arranque en la posición **MAR**.

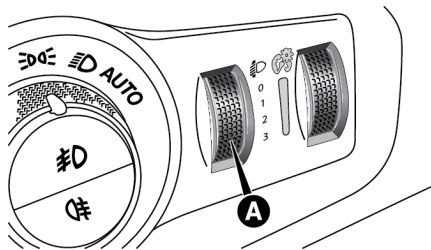

Para efectuar la regulación, girar el selector **A**.

- Posición 0: una o dos personas en los asientos delanteros.
- Posición 1: 4 personas.
- Posición 2: 4 personas + carga en el compartimiento de equipajes.
- Posición 3: conductor + carga máxima admitida, colocada exclusivamente en el compartimiento de equipajes.

### Nota

**Comprobar la posición de alineación de los faros cada vez que se cambie el peso de la carga transportada.**

### ORIENTACIÓN DE LOS FAROS ANTI-NIEBLA

Para la comprobación y el eventual reglaje, acudir a la **Red de Asistencia Jeep**.

### LUCES DE EMERGENCIA

#### Mando

Pulsar el botón (fig. a continuación) para encender/ apagar las luces de emergencia.

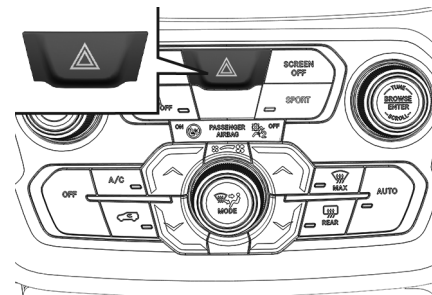

Con las luces de emergencia encendidas, parpadear los testigos  $\leftrightarrow$ .

### Nota

**El uso de las luces de emergencia está regulado por el código de circulación del país en el que se circula: respetar las normas.**

### Frenada de emergencia

En caso de frenada de emergencia se encienden automáticamente las luces de emergen-

cia y se iluminan los testigos  $\leftrightarrow$  en el cuadro de instrumentos.

Las luces se apagan automáticamente cuando la frenada ya no tiene carácter de emergencia.

## LUCES INTERNAS PLAFÓN DELANTERO

El plafón delantero posee 3 situaciones distintas, según la posición del interruptor.

Posiciones del interruptor **A**.

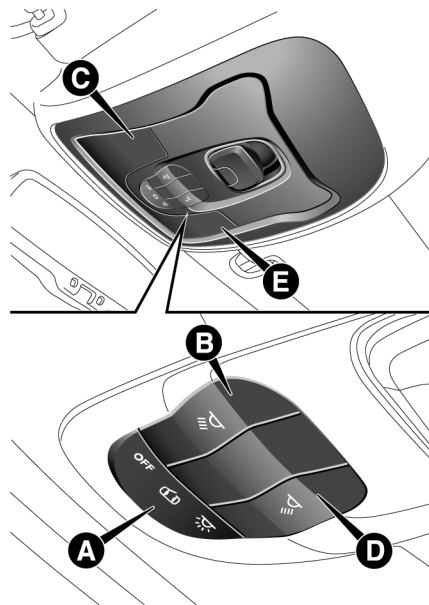

- **Posición central:** las lámparas **C** y **E** se encienden/apagan al abrir/ cerrar las puertas.
- **Posición OFF:** las lámparas **C** y **E** permanecen apagadas.
- **Posición  $\leftrightarrow$ :** las lámparas **C** y **E** permanecen encendidas.

El encendido/ apagado de las luces es progresivo.

El interruptor **B** enciende/ apaga la lámpara **C**.

El interruptor **D** enciende/ apaga la lámpara **E**.

### Nota

Antes de salir del vehículo, asegurarse de que las lámparas del plafón estén apagadas; de esta manera se evitará descargar la batería, cuando se vuelven a cerrar las puertas. En cualquier caso, si una lámpara se olvidara encendida, el plafón se apaga automáticamente unos 15 minutos después del apagado del motor.



### Temporización de las luces del plafón

En algunas versiones, con el plafón en la posición neutral, sobre todo de noche o en lugares poco iluminados, se enciende la luz interna cuando se desbloquea una de las puertas, para proporcionar más agilidad al entrar en el vehículo.

### Temporización al entrar en el vehículo

Las luces del plafón se encienden según las siguientes modalidades:

- Durante aproximadamente 10 segundos al desbloquear las puertas.
- Durante aproximadamente 3 minutos al abrir una de las puertas.
- Durante aproximadamente 10 segundos al cerrar las puertas.

La temporización se interrumpe al colocar el conmutador de arranque en posición **MAR**.

Para apagarlas, se prevén tres modalidades:

- Al cerrar todas las puertas, se desactiva la temporización de 3 minutos y se activa una de 10 segundos. Esta temporización

se desactiva si el dispositivo de arranque se coloca en posición **MAR**.

- Al bloquear las puertas (mediante el mando a distancia o con la llave en la puerta del lado conductor), se apaga el plafón.
- Las luces interiores se apagan en cualquier caso transcurridos 15 minutos, para preservar la duración de la batería.

### Temporización al salir del vehículo

Después de colocar el conmutador de arranque en posición **STOP** o tras extraer la llave mecánica del dispositivo de arranque, las luces del plafón se encienden según estas modalidades.

- Si se extrae la llave mecánica del dispositivo de arranque en 3 minutos desde el apagado del motor, los plafones se encienden durante 10 segundos. Para las versiones con llave electrónica, colocando el dispositivo de arranque en posición **STOP** los plafones se encienden durante 10 segundos.

- Cuando se abre una de las puertas durante aproximadamente 3 minutos.
- Cuando se cierra una puerta, durante aproximadamente 10 segundos.

La temporización finaliza automáticamente al bloquear las puertas.

### Luz de cortesía (Donde esté presente)

En algunas versiones, detrás de las viseras parasol hay dos plafones **A** que iluminan los espejos situados detrás de las mismas viseras.

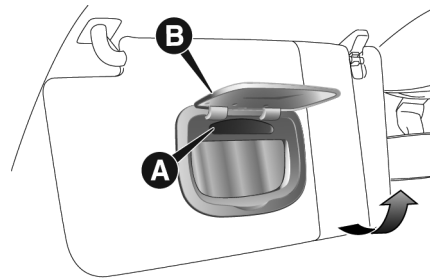

Los plafones de luces de cortesía se encienden automáticamente levantando las tapas **B**.

## PLAFONES TRASEROS

Versiónes sin techo practicable (o techo de vidrio)

El interruptor **A** enciende/ apaga la lámpara del plafón.



Posiciones del interruptor **A**.

- **Posición central:** la lámpara se enciende/ apaga al abrir/cerrar las puertas.

- **Posición OFF:** la lámpara permanece siempre apagada.
- **Posición **: la lámpara permanece siempre encendida.

### Versiónes con techo practicable

Para versiones con techo practicable hay dos plafones **A** situados en los laterales (encima de las manillas de sujeción de las puertas traseras).

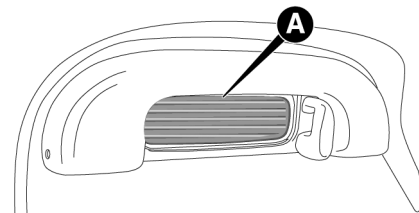
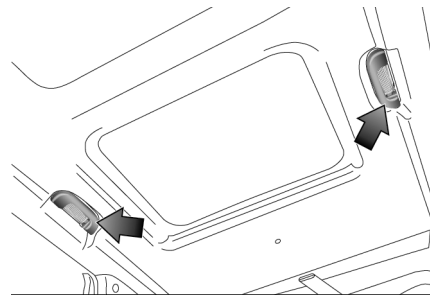

Las luces se encienden abriendo las puertas traseras.

El/los plafón/ plafones trasero/s también se encienden con los eventos que determinan el encendido del plafón delantero.

### **PLAFONES DEL COMPARTIMIENTO DE EQUIPAJES**

Dentro del compartimiento de equipajes hay dos plafones **A**.

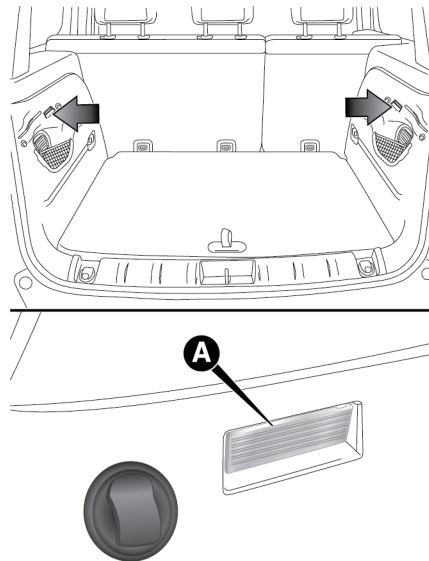

Se encienden automáticamente al abrir el compartimiento de equipajes y se apagan al cerrarlo.

Los plafones se encienden/ apagan independientemente de la posición del conmutador de arranque.

### **REGULACIÓN DE LA INTENSIDAD LUMINOSA DEL CUADRO DE INSTRUMENTOS Y DE LOS ICONOS DE LOS BOTONES DE MANDO**

Con las luces de posición o los faros encendidos, girar la corona **A** hacia arriba para aumentar la intensidad de la iluminación del cuadro de instrumentos y de los iconos de los botones de mando o hacia abajo para disminuirla.

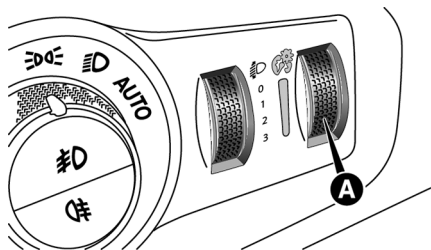

## LIMPIADORES Y LAVADORES DE LOS VIDRIOS PARABRISAS Y LUNETA TRASERA

### ADVERTENCIA

No se debe aplicar en el parabrisas/ luneta trasera ningún tipo de producto hidrorrepelente o hidrofóbico, incluyendo cristalización.

La aplicación de esos productos reduce la eficiencia del sistema de limpiadores y

*(continuación)*

### ADVERTENCIA *(continuación)*

puede provocar trepidación, ruido y mala visibilidad, bien como causar un desgaste prematuro de la goma de las escobillas de los limpiadores.

La palanca derecha del volante reúne todos los mandos para la limpieza del parabrisas y de la luneta.

## LIMPIAPARABRISAS/ LAVAPARABRISAS

### Funcionamiento

### ADVERTENCIA

No utilizar el limpiaparabrisas para eliminar restos de nieve o hielo del parabrisas. En esas condiciones, si el limpiaparabrisas se somete a un esfuerzo excesivo, interviene la protección de sobrecarga del motor, que inhibe el funcionamiento durante unos segundos.

*(continuación)*

### ADVERTENCIA *(continuación)*

Si posteriormente la función no se restablece, incluso después de volver a arrancar el vehículo, acudir a la **Red de Asistencia Jeep**.

### ADVERTENCIA

Se recomienda no activar los limpiaparabrisas con las escobillas levantadas.

Esta actitud preserva el dispositivo.

Sólo funciona con el conmutador de arranque en posición **MAR**.

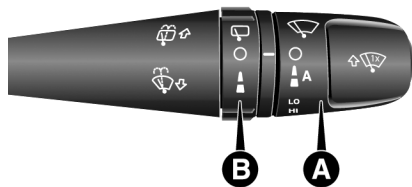

La corona **A** puede adoptar las siguientes posiciones:



1. **O** : limpiaparabrisas en reposo.
2. **┆** : funcionamiento intermitente (velocidad baja).
3. **■** : funcionamiento intermitente (velocidad alta).
4. **LO** : funcionamiento continuo lento.
5. **HI** : funcionamiento continuo rápido.

Al mover la palanca hacia arriba (posición inestable) se activa la función  : el funcionamiento está limitado al tiempo en el que



se sujeta manualmente la palanca en esa posición. Al soltarla, la palanca regresa a su posición deteniendo automáticamente el limpiaparabrisas. Esta función sirve para retirar, por ejemplo, restos pequeños de suciedad acumulada en el parabrisas, o bien el rocío.

#### Nota

**Esta función no activa el lavaparabrisas, por lo tanto, no se pulverizará líquido lavacristales en el parabrisas. Para pulverizar el líquido lavacristales en el parabrisas es necesario utilizar la función de lavado.**

Con la corona **A** en posición **1**  o **2** , el limpiaparabrisas adapta automáticamente la velocidad de funcionamiento a la velocidad del vehículo.

#### Nivel de sensibilidad del sensor de lluvia (Donde esté presente)

Las posiciones **1**  y **2**  también corresponden al 1° y 2° nivel de sensibilidad del sensor de lluvia (cuando este se habilita actuando en el menú de la pantalla o en el sistema Uconnect™).

#### Función "Lavado inteligente"

Al tirar de la palanca hacia el volante (posición inestable) se acciona el lavaparabrisas.

Si se mantiene accionada la palanca se activa automáticamente y con un solo movimiento el surtidor del lavaparabrisas y el limpiaparabrisas.

La acción del limpiaparabrisas se detiene tres barridos después de soltar la palanca.

El ciclo termina con un movimiento del limpiaparabrisas aproximadamente 6 segundos después.

#### SENSOR DE LLUVIA (Donde esté presente)

Está situado en el espejo retrovisor interior en contacto con el parabrisas y puede detectar la presencia de lluvia y, por lo tanto, gestionar la limpieza del parabrisas en función del agua presente en el vidrio.

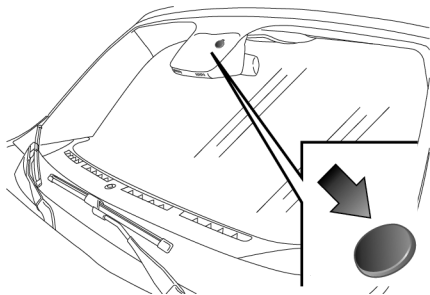

El sensor tiene un campo de regulación que varía progresivamente de limpiaparabrisas en reposo (ningún barrido) cuando el vidrio está seco, a limpiaparabrisas en la 2ª velocidad continua (funcionamiento continuo rápido) con lluvia intensa.

### Activación

#### ADVERTENCIA

No activar el sensor de lluvia mientras se está lavando el vehículo en un sistema de lavado automático.

Podría dañar el sensor.

#### ADVERTENCIA

Si se comprueba la presencia de hielo o barro en el parabrisas, asegúrese de desconectar el dispositivo.

Esta práctica mantiene los limpiaparabrisas.

Actuando en el menú de la pantalla o en el sistema Uconnect™ se puede activar/ desactivar el sensor de lluvia.

La activación del sensor se indica con un "barrido" del limpiaparabrisas.

La variación de la sensibilidad, durante el funcionamiento del sensor de lluvia, se indica con un "barrido" de recepción y actuación del comando. Este barrido también se efectúa con el parabrisas seco.



Accionando el lavaparabrisas con el sensor de lluvia activado se efectúa el ciclo normal de lavado, tras el cual el sensor retoma su funcionamiento automático normal.

### Nota



**Mantener limpio el vidrio en la zona del sensor.**

### Desactivación

Actuar en el menú de la pantalla (o en el sistema Uconnect™) o colocar la llave de arranque en la posición **STOP**.

Si se coloca el dispositivo de arranque en posición **STOP**, dejando la corona **A** en posición **1**  o **2** , el siguiente arranque (conmutador de arranque en posición **MAR**, no se realiza ningún ciclo de limpieza aunque esté lloviendo.

Así, se evitan activaciones no deseadas del sensor de lluvia durante la fase de puesta en marcha del motor (por ejemplo mientras se está lavando a mano el parabrisas, en caso de bloqueo de las escobillas sobre el cristal causado por el hielo).

El sensor de lluvia vuelve a activarse automáticamente girando la corona **A** de la posición **1**  a la posición  y volviendo a colocar la corona en la posición **1** .

Al restablecer el funcionamiento del sensor de lluvia con una de las maniobras mencionadas anteriormente, se produce un barrido del limpiaparabrisas, independientemente de las condiciones del vidrio, para indicar su reactivación.

En caso de funcionamiento incorrecto del sensor de lluvia activado, el limpiaparabrisas funciona en modo intermitente con un ajuste igual a la sensibilidad configurada para el sensor de lluvia, independientemente de si hay agua sobre el vidrio (en algunas versiones en la pantalla se indica la avería del sensor).

El sensor sigue funcionando y se puede activar el limpiaparabrisas en modalidad continua (1ª o bien 2ª velocidad). La indicación de avería permanece activa durante el tiempo de activación del sensor.

El sensor de lluvia puede reconocer y adaptarse automáticamente a las siguientes condiciones:

- Presencia de residuos en la superficie de control (por ejemplo, restos salinos, suciedad, etc.).
- Presencia de estrías de agua provocadas por las escobillas desgastadas del limpiaparabrisas.
- Diferencia entre día y noche.

#### **ADVERTENCIA**

Si es necesario limpiar el parabrisas, comprobar que siempre que el dispositivo está desactivado.

Evite riesgos.

### **LIMPIALUNETA/ LAVALUNETA**

#### **Activación**

Girando la corona **B** de la posición **O** a la posición  el limpiaviento se acciona de la siguiente manera:

- En modo intermitente cuando no está funcionando el limpiaparabrisas.
- En modo sincronizado (a la mitad de la frecuencia del limpiaparabrisas) cuando el limpiaparabrisas está funcionando.
- En modo continuo cuando está engranada la marcha atrás y con el mando activado.

Posición **1** : funcionamiento intermitente (velocidad baja).

Posición **2** ■: funcionamiento continuo lento.

Con el limpiaparabrisas funcionando y la marcha atrás engranada se activa el limpiaventana en modalidad continua.

Empujando la palanca hacia el tablero de instrumentos (posición inestable) se acciona el pulverizador del limpiaventana.

Manteniendo la palanca en esta posición durante más de medio segundo, se activa también el limpiaventana. Al soltar la palanca se activa el lavado inteligente, al igual que para el limpiaparabrisas.

### **Desactivación**

Soltar la palanca.

## **RECOMENDACIONES**

Limpiar periódicamente el vidrio del parabrisas y el perfil en goma de las escobillas del limpiaparabrisas utilizando una esponja o un paño suave y un detergente no abrasivo. De este modo se eliminan la sal o las impurezas que se han acumulado durante la marcha.

El uso prolongado de los limpiaparabrisas con el vidrio seco puede provocar el deterioro de las escobillas, además de la abrasión de la superficie del cristal. Para eliminar las impurezas presentes en el vidrio seco, utilizar siempre el lavaparabrisas con la activación de la función de limpiaparabrisas.

En caso de temperaturas exteriores severas, bajo cero, comprobar que la parte de goma en contacto con el cristal pueda moverse. Si es necesario, desbloquearla con un producto anticongelante adecuado.

Evitar utilizar los limpiaparabrisas para quitar escarcha o hielo.

Además, evitar el contacto del perfil de goma de las escobillas con derivados del petróleo como aceite motor, gasolina, etc.

### **Nota**

**La duración prevista de las escobillas limpiaparabrisas varía en función de su frecuencia de uso; en cualquier caso, se recomienda sustituir las escobillas una vez al año aproximadamente. Cuando las es-**

**cobillas están desgastadas puede notarse ruido, rayas en el cristal o bien estrías de agua. En este caso, limpiar las escobillas o sustituirlas, si es necesario.**

### **Nota**

**Viajar con las escobillas del limpiaparabrisas desgastadas representa un grave riesgo, ya que reduce la visibilidad en caso de malas condiciones atmosféricas.**

### **Nota**

**No se debe aplicar ningún tipo de producto hidrorrepelente o hidrofóbico, incluyendo cristalización de vidrios. La aplicación de esos productos reduce la eficiencia del sistema de limpiadores, provocando trepidación, ruido y disminución de visibilidad, así como desgaste prematuro de la goma de las escobillas.**

### **Elevación de las escobillas limpiaparabrisas (función "Service position")**

La función "Service position" permite al conductor sustituir las escobillas limpiaparabrisas.



sas con más facilidad, así como protegerlas en caso de nieve.

**Activación de la función:** para activar esta función, desactivar el limpiaparabrisas (corona **A** en posición **O**) antes de colocar el dispositivo de arranque en posición **STOP**.

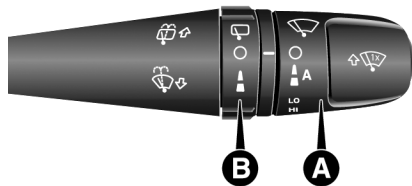

La función sólo puede activarse en un plazo de 2 minutos desde que se coloca el dispositivo de arranque en posición **STOP**.

Para activar la función, mover la palanca hacia arriba (posición inestable) durante al menos medio segundo.

Al activarse la función, las escobillas se mueven para indicar que el comando se ha recibido correctamente.

El comando puede repetirse hasta un máximo de tres veces. Repetir el comando por cuarta vez deshabilita la función.

Si, después de utilizar la función, se vuelve a colocar el dispositivo de arranque en posición **MAR** con las escobillas en posición diferente de aquella de reposo (en la base del parabrisas), estas volverán a colocarse en posición de reposo únicamente mediante mando de la palanca (movimiento de la palanca hacia arriba, en posición inestable) o bien al superar la velocidad de 5 km/h.

**Desactivación de la función:** la función se desactiva en los siguientes casos:

- Después de 2 minutos desde el momento en que se coloca el dispositivo de arranque en posición **STOP**.
- Si se coloca el dispositivo de arranque en posición **MAR** y las escobillas se encuentran en posición de reposo.

- El comando de la función se repite cuatro veces.

### Sustitución de las escobillas del limpiaparabrisas

Realizar las siguientes operaciones:

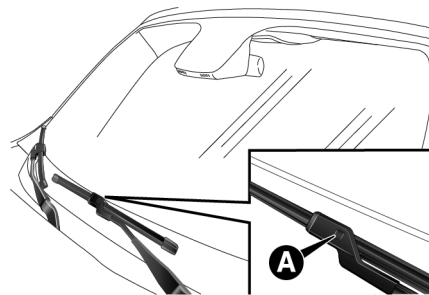

- Levantar el brazo del limpiaparabrisas, pulsar la lengüeta **A** del muelle de enganche y extraer la escobilla del brazo.
- Montar la nueva escobilla, insertando la lengüeta en el alojamiento específico del

brazo y asegurándose de que queda bloqueada.

- Bajar el brazo del limpiaparabrisas en el parabrisas.

#### Nota

**No accionar el limpiaparabrisas con las escobillas levantadas del parabrisas.**

#### Sustitución de la escobilla del limpialuneta

Realizar las siguientes operaciones:

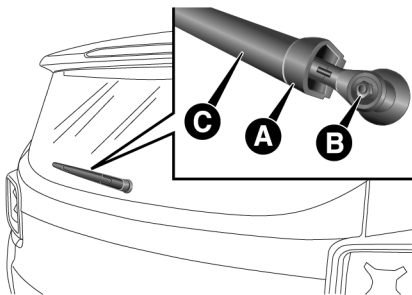

- Levantar la tapa **A**, aflojar la tuerca **B** y retirar el brazo **C**.

- Colocar correctamente el nuevo brazo, apretar a fondo la tuerca **B** y, a continuación, bajar la tapa **A**.

#### Nota

**No accionar el limpialuneta con la escobilla levantada de la luneta.**

#### Lavaparabrisas

Los pulverizadores del lavaparabrisas **A**, situados en el capó del motor, son fijos. Si el chorro no sale, comprobar en primer lugar que haya líquido en el depósito del lavaparabrisas (ver el apartado “Compartimento del motor” en este capítulo).

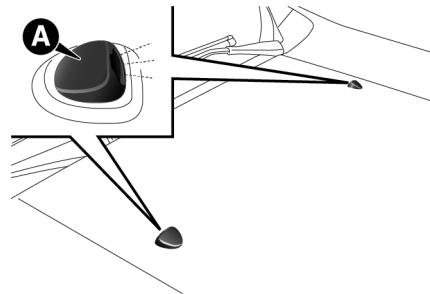

A continuación, comprobar que los orificios de salida no estén obstruidos; si así fuera, utilizar una aguja para destaparlos.

#### Nota

**En las versiones con techo practicable, asegurarse de que el techo está cerrado antes de accionar los pulverizadores del lavaparabrisas.**

#### Lavaluneta

Los pulverizadores del lavaluneta son fijos. El cilindro porta pulverizador está ubicado en la luneta.

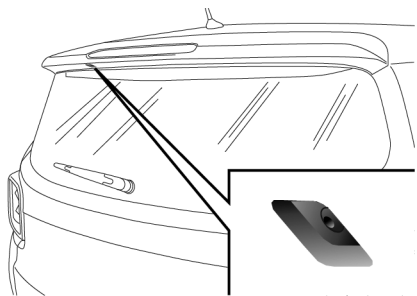

## CLIMATIZACIÓN CLIMATIZADOR MANUAL



## MANDOS





**A** — Selector para activación/ ajuste del ventilador:

- 0 — Ventilador apagado.
-  — Velocidad de ventilación.

**B** — Selector de ajuste de la temperatura del aire y de activación de la función MAX A/C.

- Zona azul = aire frío.
- Zona roja = aire caliente.

**C** — Selector de distribución del aire.

-  Flujo de aire por las salidas centrales y laterales.
-  Flujo de aire por las salidas centrales, laterales y por los difusores de la zona de los pies delantera.
-  Flujo de aire por los difusores de la zona de los pies delantera.
-  Flujo de aire por los difusores de la zona de los pies delantera, al parabrisas, a las ventanillas laterales.

-  Salida de aire al parabrisas y a las ventanillas laterales.

### Nota

**El compresor del climatizador siempre que se dirige el aire hacia el parabrisas (en las dos últimas posiciones del selector), aunque el botón de activación no sea presionado. Eso deshumidifica el aire y ayuda en el proceso de desempañamiento, mejorando la visibilidad en los vidrios. Para obtener más ahorro de combustible, seleccione esos modos sólo cuando sea necesario.**

**D** — Botón de activación/ desactivación de la luneta térmica.

**E** — Botón de activación/ desactivación del compresor del climatizador.

**F** — Botón de activación/ desactivación de la recirculación de aire.

### Climatización (refrigeración)

Para conseguir que se enfríe el habitáculo, proceder del siguiente modo:

- Girar el selector **B** a la zona azul.
- Activar la recirculación del aire interior pulsando el botón **F** (LED del botón encendido).
- Girar el selector **C** a la posición .
- Pulsar el botón **E** para activar el climatizador y girar el selector **A** al menos a la 1ª velocidad. Para obtener una refrigeración rápida, girar el selector **A** a la velocidad máxima del ventilador y el selector **B** a la posición MAX A/C.

### Máxima refrigeración (Modalidad "MAX A/C")

Para conseguir que el habitáculo se enfríe, también se puede colocar el selector **B** en la posición marcada por la inscripción MAX A/C.

En esta modalidad, el sistema enciende el climatizador y acciona la recirculación del aire interior (LED de los botones **F** y **E** ambos encendidos). Únicamente puede activarse esta modalidad si el selector **A** se encuentra al menos en 1ª velocidad y la distribución de aire no se dirige hacia el parabrisas.

Para obtener una refrigeración rápida, girar el selector **A** a la velocidad máxima del ventilador y dirigir el flujo de aire hacia los difusores centrales y laterales del tablero de instrumentos.

#### Nota

**Mientras el selector Besté en la posición MAX A/C no es posible desactivar el climatizador y la recirculación de aire presionando los botones F o E , el respectivo LED parpadeará tres veces y seguirá encendido.**

#### Calefacción del habitáculo

Para calentar el habitáculo, proceder del siguiente modo:

- Girar el selector **A** a la zona roja.
- Girar el selector **C** a la posición .
- Girar el selector **A** al menos a la 1ª velocidad. Para obtener una calefacción rápida, girar el selector **A** a la velocidad máxima del ventilador.

#### Nota

**Con el motor en frío son necesarios unos minutos antes de conseguir un calentamiento óptimo del habitáculo.**

#### Desempañamiento/ descongelación rápida

Esta operación permite el desempañamiento/ descongelación rápida del parabrisas y de las ventanillas delanteras.

Para obtener el desempañamiento/ descongelación rápida, proceder del siguiente modo:

- Girar el selector **B** hacia la derecha hasta el extremo de la zona roja.
- Girar el selector **A** a la velocidad máxima del ventilador.
- Girar el selector **C** a la posición .

#### Nota



**En esta condición el climatizador desactiva la función de recirculación (LED del botón B apagado) F y activa el compresor (LED del botón D encendido). Este automatismo**

**sirve para prevenir el empañamiento del vidrio.**

#### Antiempañamiento de los vidrios

El climatizador es muy útil para prevenir el empañamiento de los vidrios en caso de humedad elevada.

En presencia de mucha humedad exterior o de lluvia o bien de fuertes diferencias de temperatura entre el interior y el exterior del habitáculo, se recomienda efectuar la siguiente maniobra para prevenir el empañamiento de los vidrios:

- Girar el selector **B** a la zona roja.
- Girar el selector **C** a la posición  con la posibilidad de paso a la posición  en caso de que no se detecten indicios de empañamiento.
- Girar el selector **A** al menos a la 1ª velocidad del ventilador.

### **Desempeñamiento/ descongelación de la luneta térmica**

Pulsar el botón **D**  para activar/ desactivar la función.

La función está activada cuando se enciende el LED situado en el botón. En cualquier caso, la función se desactiva automáticamente 20 minutos después.

Para algunas versiones, pulsando el botón  también se activa el desempañamiento/ descongelación de los espejos retrovisores exteriores y la zona de las escobillas del limpiaparabrisas del parabrisas calefactado.

#### **Nota**

**No aplicar adhesivos sobre los filamentos eléctricos de la parte interna de la luneta térmica, para evitar dañarlos perjudicando su funcionamiento.**

**Para activar la función de desempañamiento o descongelación de la luneta térmica el motor debe estar en marcha.**

### **Recirculación del aire interior**

Pulsar e l botón **F**  para que el LED del botón este encendido. Se recomienda activar la recirculación del aire interior en retenciones o en túneles para evitar que entre aire exterior contaminado.

Evitar el uso prolongado de dicha función, especialmente si viajan varias personas en el vehículo, para prevenir la posibilidad de que se empañen los vidrios.

#### **Nota**

**La recirculación del aire interior permite, en función de la modalidad de funcionamiento seleccionada ("calefacción" o "refrigeración"), alcanzar más rápidamente las condiciones deseadas. De todas formas, no se recomienda utilizar la función de recirculación del aire interior en días lluviosos o fríos para evitar la posibilidad de que se empañen los vidrios.**

### **Mantenimiento del sistema**

Durante el periodo de invierno el sistema de climatización debe ponerse en funciona-

miento por lo menos una vez al mes, durante unos 10 minutos.

Antes del verano, hacer controlar la eficiencia del sistema en la **Red de Asistencia Jeep**..

#### **ADVERTENCIA**

No utilizar combustible distinto del especificado.

El sistema Flex sólo está preparado para funcionar con gasolina (nafta) y alcohol para uso en automóviles.

## CLIMATIZADOR AUTOMÁTICO DUALZONE

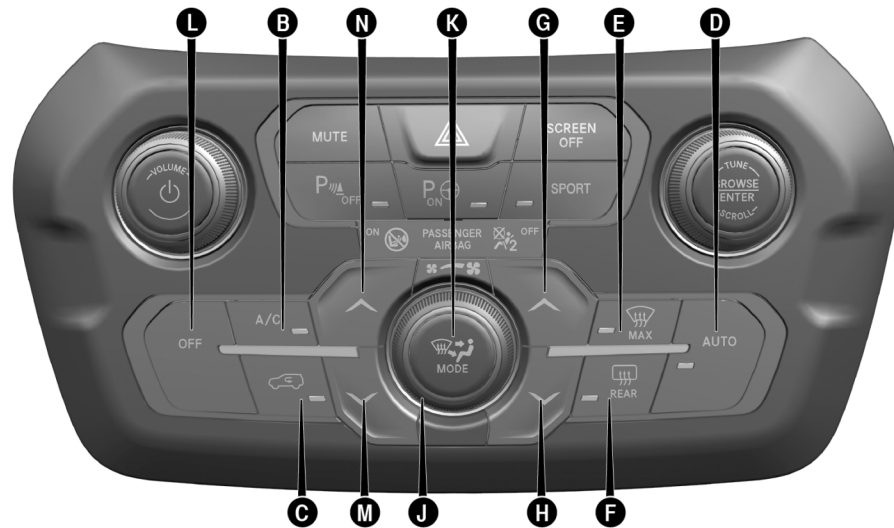



## Pantalla del Uconnect

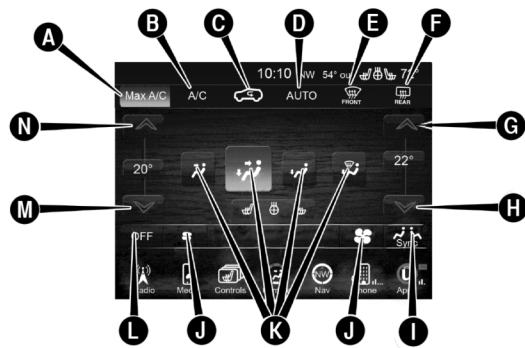

## MANDOS

**A** — Botón de activación de la función MAX A/C. Presionarlo para cambiar la configuración del climatizador. Presionándolo nuevamente, la operación del climatizador entrará en el modo manual.

**B** — Botón de activación/ desactivación del compresor del climatizador. Presionarlo para cambiar la configuración del climatizador. Presionándolo nuevamente, la operación del climatizador entrará en el modo manual.

**C** Botón de activación/ desactivación de la recirculación de aire.

**D** — Botón de activación de la función AUTO (funcionamiento automático).

**E** — Botón de activación de la función de descongelación/ desempañamiento de los vidrios delanteros. Activando esta función, la velocidad del ventilador aumentará y el climatizador entrará en el modo manual.

**F** — Botón de activación de la función de descongelación/ desempañamiento de los vidrios traseros.

**G** — Botón de aumento de la temperatura del lado del pasajero.

**H** — Botón de reducción de la temperatura del lado del pasajero.

**I** — Botón de activación de la función SYNC (alineamiento de las temperaturas definidas) del conductor/ pasajero.

**J** — Regulador de la velocidad del ventilador.

**K** — Botones de selección y distribución del aire.

**L** — Botón de activación/desactivación del climatizador.

**M** — Botón de reducción de la temperatura del lado del conductor.

**N** — Botón de de aumento de la temperatura del lado del conductor.

El climatizador automático Dualzone ajusta las temperaturas del aire en el habitáculo en dos zonas: lado conductor y lado pasajero.

El sistema mantiene constante el confort del habitáculo compensando las posibles variaciones de las condiciones climáticas externas.

### Nota

**Para una gestión ideal del confort, la temperatura de referencia es 20 °C a 22 °C.**

Los parámetros y las funciones controladas automáticamente son:

- Temperatura del aire en las salidas de aire.
- Distribución del aire en las salidas de aire.
- Velocidad del ventilador (variación continua del flujo de aire).
- Activación del compresor (para enfriar/ eliminar la humedad del aire).
- Recirculación del aire.

Todas estas funciones pueden modificarse manualmente, es decir actuando en el sistema y seleccionado una o varias funciones y modificando sus parámetros.

La selección manual siempre es prioritaria respecto del automatismo y se memoriza hasta que se pulse el botón **AUTO**, excepto cuando el sistema interviene en caso de condiciones particulares de seguridad.

Las operaciones siguientes no desactivan la función **AUTO**:

- Activación/ desactivación de la recirculación.
- Activación/ desactivación del compresor.
- Activación de la función **SYNC**.
- Activación/ desactivación de la luneta térmica.

La configuración manual de una función no afecta al control de las demás de manera automática. La cantidad de aire que entra en el habitáculo es independiente de la velocidad del vehículo, al estar regulada por un ventilador controlado electrónicamente.

La temperatura del aire que entra siempre se controla automáticamente, de acuerdo a las temperaturas programadas en la pantalla

(excepto cuando el sistema está apagado o en algunas condiciones cuando el compresor esta desactivado).

El sistema permite configurar o modificar manualmente:

- Temperatura del aire del lado conductor/ pasajero.
- Velocidad del ventilador (variación continua).
- Distribución del aire a distintas posiciones (para función AUTO).
- Activación del compresor.
- Función descongelación/ desempañamiento de los vidrios.
- Recirculación del aire.
- Luneta térmica.
- Apagado del sistema.

#### **Modalidades de funcionamiento del climatizador**

El climatizador puede activarse de diferentes maneras: se recomienda pulsar el botón

**AUTO** y girar los selectores para configurar las temperaturas deseadas.

De ese modo, el sistema comenzara a funcionar de forma totalmente automática ajustando la temperatura, la cantidad y la distribución del aire que entra en el habitáculo y gestionando la función de recirculación y la activación del compresor del aire acondicionado.

Durante el funcionamiento automático, se puede variar la temperatura configurada, activar/ desactivar la luneta, activar la función **SYNC**, activar/ desactivar el compresor y la recirculación interviniendo en cualquier momento en los botones/ selectores correspondientes: el sistema modificará automáticamente la configuración para adecuarse a las nuevas demandas.

De ese modo, el climatizador seguirá gestionando automáticamente todas las funciones excepto las cambiadas manualmente. La velocidad del ventilador es única para todas las zonas del habitáculo.

### Ajuste de la temperatura del aire



Presionar los botones **N** o **M** para ajustar la temperatura del aire en la zona delantera izquierda y los botones **G** o **H** para ajustar la temperatura del aire en la zona delantera derecha del habitáculo. Las temperaturas configuradas se visualizan en la pantalla.



Pulsar el botón **SYNC** para equiparar la temperatura del aire entre las dos zonas.

Para volver a la gestión separada de las temperaturas del aire en las dos zonas, presionar nuevamente el botón **SYNC** o alterarla temperatura del lado del pasajero.

### Selección de la distribución del aire

Presionando los botones **K** es posible definir manualmente una de las distribuciones posibles del aire:

-  Salida de aire de los difusores centrales y laterales.
-  Salida de aire de los difusores frontales y laterales y de los difusores de la zona de los pies delanteros.

-  salida de aire de los difusores de la zona de los pies delanteros.
-  Salida de aire de los difusores de la zona de los pies delanteros, parabrisas y vidrios laterales.

En modo **AUTO**, el climatizador controla automáticamente la distribución del aire y la velocidad del ventilador (los LEDs en el botón de selección quedarán apagados). La distribución del aire, cuando se programa manualmente, se visualiza con el encendido de los LED de los botones seleccionados.

Para reactivar el control automático de la distribución del aire después de una selección manual, pulsar el botón **AUTO**.

### Ajuste de la velocidad del ventilador

Girar el selector **J** o presionar los botones virtuales correspondientes en la pantalla del Uconnect™ para aumentar/ disminuir la velocidad del ventilador (para más informaciones, consultar el suplemento específico). La velocidad se indica con el encendido de los LEDs situados en la zona del selector.

- Velocidad máxima del ventilador = todos los LEDs iluminados.
- Velocidad mínima del ventilador = un LED iluminado.

### Nota

**Para restablecer el control automático de la velocidad del ventilador después de un ajuste manual, pulsar el botón AUTO .**

### Botón AUTO

Pulsando el botón **AUTO** (LED del botón encendido) el climatizador regula automáticamente, en las respectivas zonas:

- La cantidad y la distribución del aire que entra en el habitáculo.
- El compresor del climatizador.
- La recirculación del aire.

Esta condición se indica con el encendido del LED del botón **AUTO** .

Interviniendo manualmente en la distribución del aire o en la velocidad del ventilador, el LED se apaga para indicar que el climatizador

ya no controla automáticamente todas las funciones.

#### Nota

**Si el sistema no consigue garantizar el alcance/ mantenimiento de la temperatura pedida en las distintas zonas del habitáculo, la temperatura definida destella durante algunos segundos.**

Para restablecer el control automático del sistema después de una o más selecciones manuales, presionar el botón **AUTO**.

#### Botón SYNC



Pulsar el botón **SYNC** (LED del botón encendido) para equiparar la temperatura del aire lado pasajero y la del lado conductor.

Esta función facilita el ajuste de la temperatura cuando sólo se encuentra el conductor.

Para volver a la gestión separada de las temperaturas y de la distribución del aire, alterar la temperatura del lado del pasajero.

#### Recirculación del aire

La recirculación del aire se gestiona con estas lógicas de funcionamiento:

- Activación automática: LED del botón  apagado, LED en el botón **AUTO** encendido.
- Activación forzada (recirculación del aire siempre activada): LED del botón  encendido.
- Desactivación forzada (recirculación del aire siempre desactivada con toma de aire desde el exterior): LED del botón  apagado.

La activación/ desactivación forzada se selecciona pulsando el botón .

Pulsando el botón  es posible activar la captación del aire exterior (LED en el botón apagado) y viceversa.

#### Nota

**La activación de la recirculación permite alcanzar con más rapidez las condiciones deseadas para calentar/ enfriar el habitá-**

**culo. De todas formas, no se recomienda utilizar la función de recirculación en días lluviosos/ fríos, o en cualquier caso en condiciones de baja temperatura exterior, ya que aumentaría considerablemente la posibilidad de rápido empañamiento interno de los vidrios (sobre todo si el climatizador no está activado).**

Con baja temperatura exterior, la recirculación se desactiva forzosamente (con toma de aire desde el exterior) para evitar el posible empañamiento de los cristales. Durante el funcionamiento automático, el sistema controla automáticamente la recirculación del aire, en función de las condiciones climáticas exteriores.

#### Compresor del climatizador

Pulsar el botón **A/C** para activar/ desactivar el compresor (la activación se indica con el encendido del LED del mismo botón). La desactivación del compresor se queda memorizada incluso después de apagar el motor.

Desactivando el compresor el sistema desactiva la recirculación para evitar el posible empañamiento de los vidrios. Si el climatizador

puede mantener la temperatura requerida, el LED del botón **AUTO** permanece encendido. En cambio, si ya no puede mantener la temperatura requerida, el LED del botón **AUTO** se apaga.

Para restablecer el control automático de la activación del compresor, volver a pulsar el botón **A/C** o el botón **AUTO** . Con el compresor desactivado, la velocidad del ventilador puede ponerse a cero manualmente.

Con el compresor activado y el motor en marcha, la ventilación manual no puede descender por debajo de la velocidad mínima (sólo un LED iluminado).

#### **Nota**

**Con el compresor desactivado, no es posible hacer entrar aire en el habitáculo a una temperatura inferior a la temperatura exterior. Además, en determinadas condiciones ambientales, los vidrios podrían empañarse rápidamente ya que el aire no puede deshumidificarse.**

#### **Desempeñamiento/ descongelación rápida de los vidrios delanteros**

Pulsar el botón  **FRONT** para activar (LED del botón encendido) el desempañamiento/ descongelación del parabrisas y de las ventanillas delanteras.

#### **Desempeñamiento/ descongelación de la luneta térmica**

Pulsar el botón  **REAR** para activar (LED del botón encendido) el desempañamiento o descongelación de la luneta térmica.

La función se desactiva automáticamente después de unos 10 minutos, o bien al apagar el motor, y no se vuelve a activar en la siguiente puesta en marcha. Presionando este botón nuevamente, 5 minutos serán adicionados al desempañamiento o descongelación de la luneta trasera.

#### **Nota**

**No aplicar adhesivos sobre los filamentos eléctricos de la parte interna de la luneta térmica, para evitar dañarlos perjudicando su funcionamiento.**

**Para activar/ desactivar la función de desempañamiento o descongelación de la luneta trasera térmica, el motor debe estar en marcha.**

#### **Apagado del climatizador**

Pulsar el botón **OFF** .

Con climatizador apagado:

- La recirculación del aire esta activada, aislando de esta forma el habitáculo del exterior.
- El compresor está desactivado.
- El ventilador está apagado.
- Se puede activar/ desactivar la luneta térmica.

#### **Nota**

**La centralita del climatizador memoriza las temperaturas configuradas antes de apagarse y las restablece cuando se pulsa cualquier botón del sistema.**

### Reactivación del climatizador

Para volver a encender el climatizador de manera totalmente automática pulsar el botón **AUTO** .

### Utilización del climatizador

La utilización constante del aire acondicionado puede ocasionar, después de un tiempo, la formación de mal olor debido a la acumulación de polvo y humedad en el sistema de aire acondicionado, facilitando la proliferación de moho y bacterias.

Para disminuir el problema del mal olor, se recomienda, semanalmente, apagar el aire acondicionado y encender el calefactor, durante 5 a 10 minutos, como máximo, antes de estacionar el vehículo, para que se elimine la humedad del sistema.

El filtro del aire acondicionado debe ser sustituido más a menudo si utiliza constantemente el vehículo en zonas polvorientas o si se queda estacionado bajo árboles.

Consultar el “Plan de mantenimiento programado” para conocer la periodicidad correcta de mantenimiento.

### DIFUSORES DE AIRE DEL HABITÁ- CULO

Se puede orientar los difusores actuando en los relativos dispositivos de modo a orientarlos a la posición deseada.

#### Difusores de aire laterales

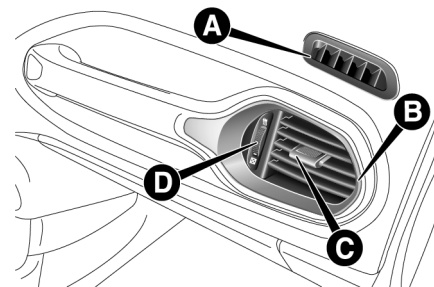
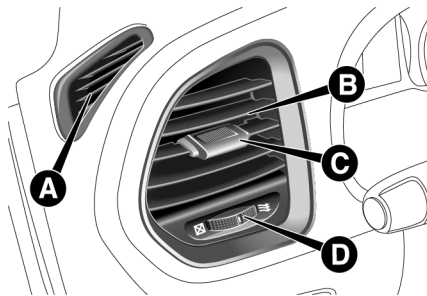

**A** Difusores de aire laterales fijos (lado del conductor y lado del pasajero) para desempañar vidrios laterales.

**B** Difusores de aire laterales regulables y orientables:

- Accionar el dispositivo **C** para orientar el difusor a la posición deseada.
- Girar el selector **D** para regular el caudal de aire.

## Difusores de aire centrales

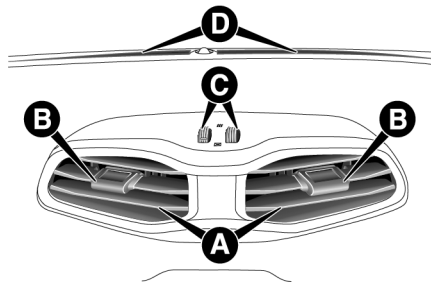

**A** Difusores de aire centrales regulables y orientables:

- Accionar el dispositivo **B** para orientar el difusor a la posición deseada.
- Girar el selector **C** para regular el caudal de aire.

**D** Difusor de aire fijo para desempañar el parabrisas.

## LEVANTAVIDRIOS ELÉCTRICOS LEVANTAVIDRIOS ELÉCTRICOS

### ADVERTENCIA

El uso inadecuado de los levantavidrios eléctricos puede ser peligroso.

Antes y durante su accionamiento, asegurarse siempre de que los pasajeros no estén expuestos al riesgo de lesiones provocadas tanto directamente por los vidrios en movimiento, como por los objetos personales que pueden ser arrastrados o golpeados contra los mismos vidrios.

### ADVERTENCIA

Al salir del vehículo (con llave mecánica con mando a distancia), quitar siempre la llave del dispositivo de arranque para evitar que los elevavidrios puedan accionarse accidentalmente, constituyendo un peligro

(continuación)

### ADVERTENCIA (continuación)

para las personas que se encuentran en el interior.

No dejar NUNCA a niños solos en el interior del vehículo.

Funcionan con el dispositivo de arranque en posición **MAR** y durante cerca de 1 minuto después de colocar el dispositivo de arranque en posición **STOP** (o después de extraer la llave mecánica, para vehículos con llave mecánica con mando a distancia). Abriendo una de las puertas delanteras, este funcionamiento se desactiva.

### Mandos de la puerta delantera del lado del conductor

Los botones están situados en las molduras de los paneles de la puerta. Desde el panel de la puerta del lado conductor pueden accionarse todas las ventanillas.

- **A:** apertura/cierre ventanilla delantera izquierda. Funcionamiento "continuo auto-



mático" en fase de apertura/ cierre de la ventanilla y sistema contra el antipellizco activado.

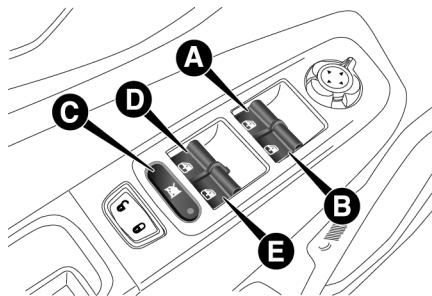

- **B:** apertura/ cierre de la ventanilla delantera derecha. Funcionamiento "continuo automático" en fase de apertura/ cierre de la ventanilla y sistema contra el antipellizco activado.
- **C:** habilitación/ exclusión de los mandos levantavidrios de las puertas traseras.
- **D:** apertura/ cierre de la ventanilla trasera izquierda (donde esté presente). Funcio-

namiento "continuo automático" en fase de apertura de la ventanilla y funcionamiento eléctrico manual en fase de cierre de la ventanilla.

- **E:** apertura/ cierre de la ventanilla trasera derecha (donde esté presente). Funcionamiento "continuo automático" en fase de apertura de la ventanilla y sistema antipellizco activo.

- Apertura de ventanillas

Pulsar los botones para abrir la ventanilla deseada.

Pulsando brevemente cualquiera de los botones de apertura, tanto en las puertas delanteras como en las traseras, se logra el recorrido "por pasos" de la ventanilla, mientras que pulsando prolongadamente se activa el accionamiento "continuo automático".

La ventanilla se detiene en la posición deseada pulsando de nuevo el correspondiente botón.

- Cierre de ventanillas

Levantar los botones para cerrar la ventanilla deseada.

La fase de cierre de la ventanilla se realiza siguiendo las mismas lógicas descritas para la fase de apertura, sólo para las ventanillas de las puertas delanteras.

Para las ventanillas de las puertas traseras únicamente está previsto el cierre "por pasos".

- Mandos de la puerta delantera del lado del pasajero/puertas traseras

En el panel de la puerta delantera del lado del pasajero están presentes los botones de mando de la respectiva ventanilla.

### **Dispositivo de seguridad antipellizco de las ventanillas delanteras/ traseras**

En el vehículo está activa la función antipellizco en fase de subida de los vidrios delanteros/ traseros.

Este sistema de seguridad reconoce la presencia de cualquier obstáculo durante el cierre de la ventanilla. En este caso, el sistema de-

tiene el recorrido de la ventanilla y, según la posición de la misma, invierte unos centímetros su movimiento.

Este dispositivo es, por lo tanto, útil también en caso de eventual accionamiento involuntario de los levantavidrios por parte de niños presentes en el vehículo.

La función antipellizco está activa tanto en el funcionamiento manual como en el automático de la ventanilla.

Tras la intervención del sistema antipellizco se interrumpe inmediatamente el recorrido del vidrio. A continuación, el recorrido del vidrio se invierte automáticamente y vuelve a bajar cerca de 5 cm en relación a la posición de primera parada. Durante este tiempo no es posible accionar el vidrio.

#### **Nota**

**Si se acciona la protección antipellizco durante 3 veces consecutivas en el intervalo de 1 minuto o está con avería, se inhibe el funcionamiento automático del vidrio en subida, permitiéndolo solamente “por pa-**

**sos”, con liberaciones sucesivas del botón para la maniobra siguiente. Para poder restablecer el correcto funcionamiento del sistema es necesario efectuar un movimiento hacia abajo del vidrio en cuestión.**

#### **Inicialización del sistema de levantavidrios eléctricos**

Una vez desconectada la alimentación eléctrica es necesario volver a iniciar el funcionamiento automático de los levantavidrios.

El procedimiento de inicialización se realiza con las puertas cerradas y en cada puerta, de la manera indicada a continuación:

- Colocar la ventanilla que se desea inicializar en posición límite superior en funcionamiento manual.
- Una vez que se ha alcanzado el límite superior, seguir pulsando el mando de subida durante al menos 3 segundos.

## **TECHO PRACTICABLE (si está disponible)**

### **TECHO PRACTICABLE ELÉCTRICO**

#### **ADVERTENCIA**

Al bajar del vehículo (equipado con llave mecánica con mando a distancia), extraer siempre la llave del dispositivo de arranque para evitar que el techo practicable, activado accidentalmente, constituya un peligro para los que permanecen en el vehículo.

No dejar NUNCA a niños solos en el interior del vehículo.

#### **ADVERTENCIA**

El uso inapropiado del techo solar puede resultar peligroso.

Antes y durante el accionamiento, asegurarse siempre de que los pasajeros no es-

*(continuación)*

**ADVERTENCIA (continuación)**

tén expuestos al riesgo de lesiones provocadas, ya sea directamente por el techo en movimiento, como por objetos personales enganchados o golpeados por el mismo.

**ADVERTENCIA**

Cada vez que baje del vehículo, acordarse de cerrar manualmente el techo practicable antes de salir del vehículo.

Respetar siempre las indicaciones de este manual.

El techo practicable eléctrico está compuesto por dos paneles de cristal, uno delantero móvil y otro trasero fijo, y dispone de una cortina parasol de movimiento eléctrico.

El techo y la cortina sólo funcionan con el dispositivo de arranque en posición **MAR**.

**APERTURA**

Pulsando el botón **A**, el panel de cristal delantero se abrirá completamente.

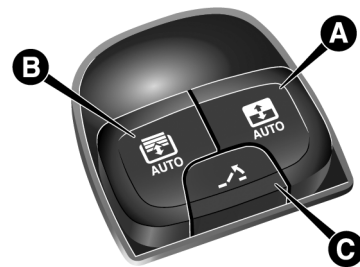
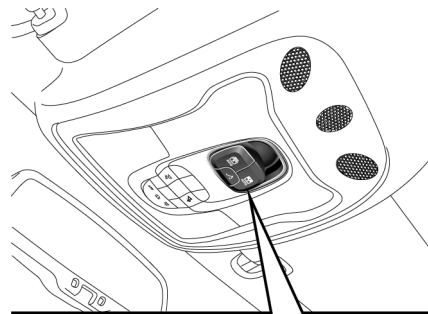

### **ADVERTENCIA**

Si se utiliza un porta equipajes transversal, no abrir el techo practicable.

No abrir tampoco el techo en presencia de nieve o hielo: se podría estropear.

El movimiento automático se puede interrumpir en cualquier posición presionando nuevamente el botón **A**.

### **CIERRE**

Desde la posición de apertura completa, tirar del botón **A** y el panel delantero se cerrará completamente.

Durante las fases de apertura y cierre automáticos, para interrumpir el movimiento pulsar de nuevo el botón **A**.

### **MOVIMIENTO DE LA CORTINA**

Pulsando el botón **B** la cortina se moverá hacia la parte trasera del vehículo, hasta la posición de apertura completa.

Con la cortina completamente abierta, pulsar el botón **B** y la cortina se moverá hacia la parte delantera del vehículo, hasta la posición de cierre completo.

Durante las fases de apertura y cierre automáticos, para interrumpir el movimiento de la cortina pulsar de nuevo el botón **B**.

### **FUNCIÓN “VENT” – APERTURA DEL “SPOILER”**

Pulsar y soltar el botón **C** para colocar el techo en posición "spoiler"..

Este tipo de apertura puede activarse independientemente de la posición del techo practicable, para versiones/mercados donde esté previsto.

Durante la apertura "spoiler" cualquier presión en el botón **C** interrumpe el cierre del techo.

### **DISPOSITIVO ANTIPELLIZCO**

El techo practicable dispone de un sistema de seguridad antipellizco que reconoce la presencia de cualquier obstáculo cuando se está cerrando el cristal; cuando esto ocurre el sistema detiene e invierte de inmediato el recorrido del vidrio.

### **MANIOBRA DE EMERGENCIA**

Si los botones de mando no funcionan, la cortina parasol y el techo practicable pueden accionarse manualmente del siguiente modo:

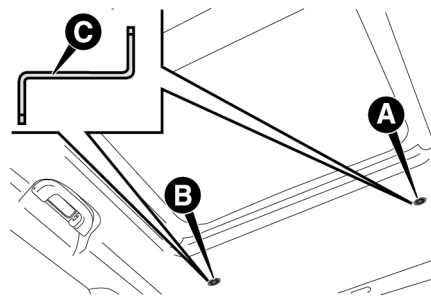

- **Movimiento de la cortina:**  
Quitar el tapón de protección **A** situado en el revestimiento interior.
- **Movimiento del techo practicable:**  
Quitar el tapón de protección **B** situado en el revestimiento interior.
- Quitar la llave *philips* **C** suministrada.
- Introducir la llave **C** en el alojamiento **A** (para mover la cortina) o **B** (para mover el techo practicable) y girarla hacia la derecha para abrir el techo (o la cortina) o hacia la izquierda para cerrar el techo (o la cortina).

## PROCEDIMIENTO DE INICIALIZACIÓN

Si los movimientos automáticos no funcionan en fase de apertura/ cierre o después de realizar una maniobra de emergencia (ver lo descrito en el apartado anterior), es necesario iniciar de nuevo el funcionamiento automático del techo practicable.

Realizar las operaciones siguientes:

- Colocar el techo en posición completamente cerrada.
- Colocar el dispositivo de arranque en posición **STOP** y mantener este estado durante 10 segundos.
- Colocar el dispositivo de arranque en posición **MAR**.
- Pulsar el botón **A** en posición de cierre.
- Mantener pulsado el botón durante un mínimo de 10 segundos, después se debería notar la parada mecánica del motor eléctrico del techo.
- En 5 segundos volver a pulsar el botón **A** en posición de cierre.
- Mantener pulsado el botón **A** en esta posición: el techo realiza un ciclo completo de apertura y cierre de manera automática. Si no se produce este ciclo, repetir las operaciones comenzando por el principio.
- Mantener pulsado el botón **A** hasta que el techo se cierre completamente: el procedimiento de inicialización ha terminado.

## TECHO PRACTICABLE MYSKY

El techo practicable MySky™ se presenta como una nueva y exclusiva concepción de techo practicable, estudiado especialmente para este vehículo.

El techo está compuesto por dos paneles, uno delantero y otro trasero, que se pueden extraer juntos o por separado, en función de lo que se desee.

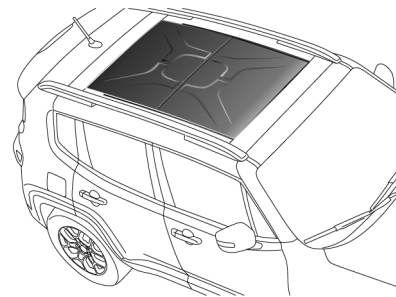

Los paneles están realizados con un material ligero específico y perfectamente resistente a los agentes atmosféricos (como por ejem-

plo lluvia, granizo, viento, etc.) que garantiza, además, una insonorización perfecta del habitáculo.

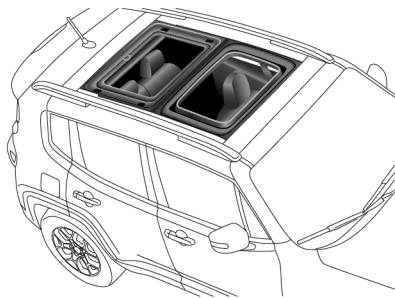

Paneles delanteros y traseros se distinguen a través de un ideograma especial posicionado en la parte inferior del mismo panel.

En algunas versiones el panel delantero puede accionarse eléctricamente.

Independientemente del tipo de movimiento de los paneles (manual o eléctrico), los dos pueden retirarse por separado.

#### **Nota**

**Los paneles pueden soportar la nieve que se haya podido depositar encima de ellos. De todos modos, se recomienda retirar capas de nieve gruesas que se hayan podido acumular.**

#### **MOVIMIENTO ELÉCTRICO DEL PANEL DELANTERO**

En algunas versiones el panel delantero puede accionarse eléctricamente.

El panel puede moverse hacia delante/ detrás y abrirse en posición "en abanico".

Los botones para el accionamiento del panel delantero se encuentran en la moldura situada a la altura del plafón delantero.

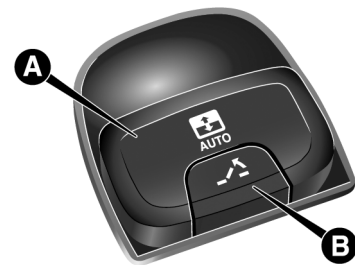
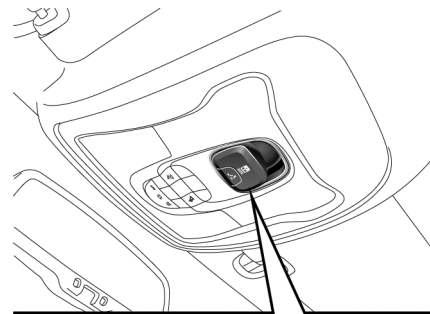

- **Botón A:** apertura/ cierre hasta final de recorrido del panel delantero.
- **Botón B:** apertura en posición "en abanico" del panel delantero.

#### **Apertura/ cierre del panel delantero**

Pulsando el botón **A**, el panel de vidrio delantero se abrirá completamente.

Desde la posición de apertura completa, tirar del botón **A**, el panel delantero se cerrará completamente.

#### **Función "VENT" (apertura "en abanico" del techo)**

Para poner el techo en posición "en abanico", pulsar y soltar el botón **B**.

Esta modalidad de apertura puede activarse independientemente de la posición del techo practicable.

Durante la apertura "en abanico", cualquier presión en el botón **B** interrumpe el cierre del techo.

#### **Dispositivo antipellizco**

El panel delantero dispone de un sistema de seguridad antipellizco que reconoce la posible presencia de obstáculos durante el movimiento de apertura y cierre del panel.

Si se da este caso, el sistema se detiene e invierte inmediatamente el movimiento del panel.

#### **DESMONTAJE DE LOS PANELES**

##### **Nota**

Con ambos paneles retirados el techo practicable no puede moverse eléctricamente.

##### **Nota**

El desmontaje de los paneles sólo debe realizarse con el vehículo parado.

##### **Nota**

El panel trasero sólo puede retirarse cuando el panel delantero está totalmente cerrado o extraído.

Para retirar los paneles, proceder de la siguiente manera:

- Actuando desde el interior del habitáculo, introducir la llave **A**, suministrada dentro del alojamiento específico **B**.

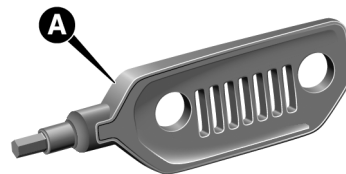

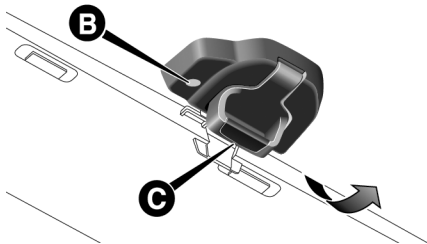

- Girar la llave y mantenerla girada a la altura del símbolo , para desbloquear la cerradura de bloqueo y, a la vez, tirar a fondo de la manilla **C** (situada debajo del panel), hasta final de recorrido.
- Retirar el panel (delantero o trasero) o los dos paneles.
- Colocar el panel (o los dos paneles) dentro de la bolsa correspondiente (ver lo descrito en las páginas a continuación) suministrada y colocar esta última dentro del compartimiento de equipajes.

### Remontaje de los paneles

- Panel delantero

Realizar las operaciones siguientes:

- Actuando desde el exterior, colocar correctamente el panel en las guías correspondientes, en una posición un poco retrasada.
- Deslizar con cuidado el panel hacia adelante, hasta el final de recorrido.
- Actuando desde el interior del habitáculo, accionar la manilla situada debajo del panel para bloquearlo.
- Asegurarse de que el panel esté bien montado (comprobando que no pase luz entre el panel y las guías). Actuando desde el interior del habitáculo, empujar el panel desde abajo hacia arriba para comprobar que este bien enganchado a las cerraduras de bloqueo correspondientes.

- Panel trasero

Realizar las operaciones siguientes:

- Actuando desde el exterior, colocar correctamente el panel en las guías correspondientes, en una posición un poco adelantada.
- Deslizar con cuidado el panel hacia atrás, hasta el final de recorrido.
- Asegurarse de que el panel esté bien montado (comprobando que no pase luz entre el panel y las guías). Actuando desde el interior del habitáculo, empujar el panel desde abajo hacia arriba para comprobar que este bien enganchado a las cerraduras de bloqueo correspondientes.

#### ADVERTENCIA

En la operación de remontaje de los paneles, tener especial atención al cierre.

Evite que dedos, bufandas, corbatas y prendas de vestir no adherentes puedan

*(continuación)*



**ADVERTENCIA (continuación)**

prenderse por debajo de los mismos paneles.

**ADVERTENCIA**

Si se utiliza un porta equipajes transversal, no abrir el techo practicable.

No abrir tampoco el techo en presencia de nieve o hielo: se podría estropear.

**BOLSA PARA ALOJAMIENTO DE LOS PANELES**

Después de retirarlos, los paneles del techo deben colocarse dentro de la bolsa correspondiente situada dentro del compartimiento de equipajes.



Se recomienda realizar este procedimiento desde el exterior del vehículo.

Realizar las operaciones siguientes:

- Abrir la bolsa y levantar los dispositivos **A**.

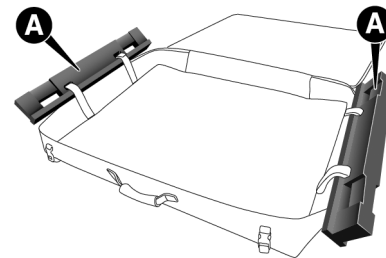

- Posicionar primero el panel **B** según la indicación y a continuación posicionar el segundo panel **C**.

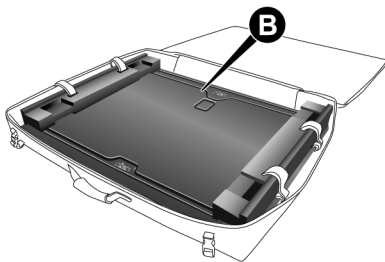

- A continuación, volver a cerrar la bolsa y colocarla correctamente en el interior del compartimiento de equipajes.
- Abrir los dispositivos **D** con que está equipada la bolsa y sujetarla firmemente a los ganchos de sujeción situados en el travesaño del compartimiento de equipajes (ver figura a continuación).

**Nota**

**No colocar sobre la bolsa cargas demasiado pesadas: para más información, consultar la documentación suministrada junto con la misma bolsa.**

**Nota**

**La bolsa es lavable: para más información, consultar la documentación suministrada junto con la misma bolsa.**

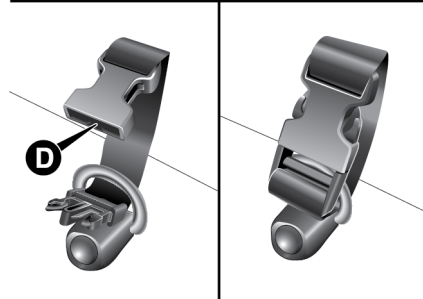
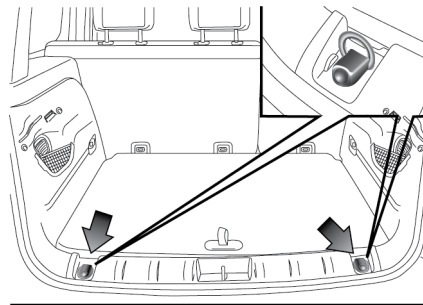

## MANIOBRA DE EMERGENCIA

Si los botones de accionamiento no funcionan, el techo practicable puede accionarse manualmente de la siguiente manera:

- Quitar el tapón de protección **A** situado en el revestimiento interior.

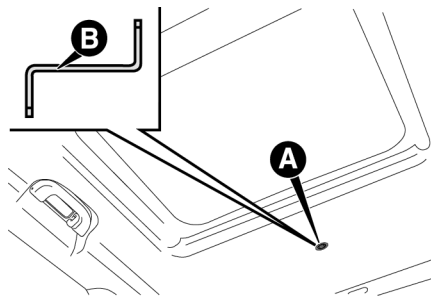

- Introducir la llave **B**, suministrada, en el alojamiento **A** y girarla hacia la derecha para abrir el techo o hacia la izquierda para cerrarlo.

## CAPÓ (COFRE) DEL MOTOR APERTURA

### ADVERTENCIA

Por razones de seguridad, el capó siempre debe estar bien cerrado durante la marcha. Por lo tanto, comprobar siempre que el capó esté bien cerrado y bloqueado.

Si durante la marcha se observa que el capó no está correctamente bloqueado, detenerse inmediatamente y cerrarlo de la manera correcta.

### ADVERTENCIA

Levantar el capó utilizando las dos manos.

Antes de levantarlo, asegurarse de que los brazos del limpiaparabrisas no estén levantados del parabrisas y estén parados, que el vehículo esté detenido y que el freno de mano esté accionado.

Realizar las operaciones siguientes:

- Tirar de la palanca **A** en el sentido indicado por la flecha.

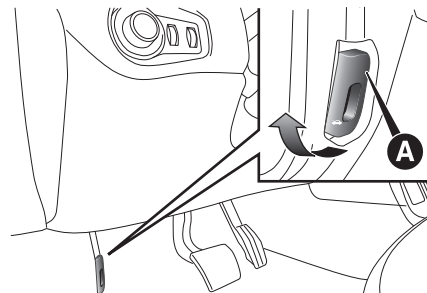

- Accionar la palanca **B** en el sentido indicado por la flecha y levantar el capó.
- Soltar la varilla de sujeción **C** de su dispositivo de bloqueo **D** e introducir su extremo en el alojamiento **E** del capó.

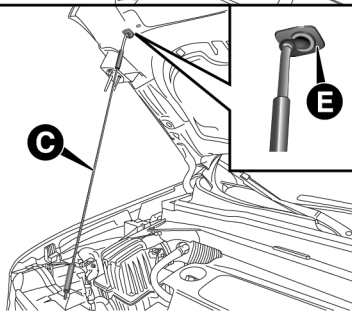
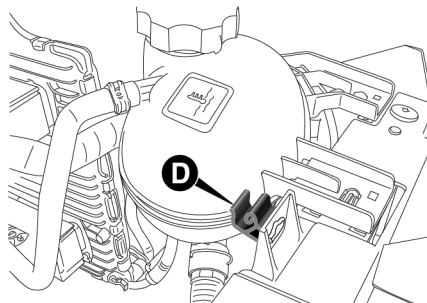
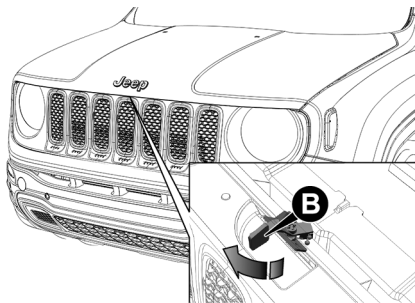

## CIERRE

### ADVERTENCIA

Por razones de seguridad, el capó siempre debe estar bien cerrado durante la marcha. Por lo tanto, comprobar siempre que el capó esté bien cerrado y bloqueado.

Si durante la marcha se observa que el capó no está correctamente bloqueado, detenerse inmediatamente y cerrarlo de la manera correcta.

### ADVERTENCIA

Realizar operaciones sólo con el vehículo parado.

Esté siempre atento a las recomendaciones de este manual.

Realizar las operaciones siguientes:

- Mantener levantado el capó con una mano y con la otra retirar la varilla **C** del

alojamiento **E** y volver a introducirla en el dispositivo de bloqueo **D**.

- Bajar el capó hasta unos 40 centímetros del compartimento del motor, luego dejarlo caer y asegurarse de que esté completamente cerrado y no sólo enganchado en posición de seguridad. En este último caso no ejercer presión sobre el capó; levantarlo y repetir la operación.

#### **Nota**

**Comprobar siempre que el capó esté bien cerrado para evitar que se abra durante la marcha. Como el capó dispone de un doble sistema de bloqueo, uno por lado, es necesario comprobar que los dos extremos laterales del capó se hayan cerrado.**

## **COMPARTIMIENTO DE EQUIPAJES (CAJUELA)**

### **BLOQUEO**

El bloqueo del portón del compartimento de equipajes es eléctrico y está desactivado con el vehículo en marcha.

### **APERTURA**

#### **ADVERTENCIA**

Tener cuidado al abrir la tapa del compartimento de equipajes.

Objetos colocados en el compartimento de equipaje podrían dañarse al abrir la tapa.

#### **Apertura desde el exterior**

Cuando está desbloqueado, se puede abrir el compartimento de equipajes desde el exterior del vehículo accionando la manilla de apertura **A** situada en la parte inferior de la tapa hasta escuchar el clic de desbloqueo o

pulsando rápidamente dos veces el botón  del mando a distancia.



Abriendo el compartimento de equipajes se obtiene una doble señalización luminosa de las luces de giro y el encendido de las luces internas. Las luces se apagan automáticamente al cerrar el compartimento de equipajes.

Si se olvida el compartimento de equipajes abierto, las luces se apagan automáticamente después de algunos minutos.

### Apertura de emergencia desde el interior

Realizar las operaciones siguientes:

- Extraer la cubierta del compartimiento de equipajes (donde esté presente).
- Quitar los apoyacabezas traseros y abatir los asientos completamente.

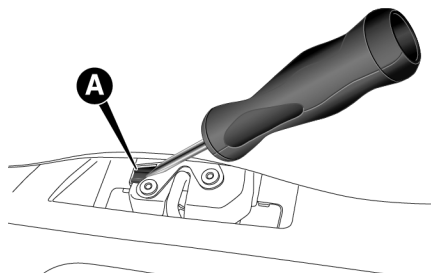

- Sacar el destornillador y retirar la lengüeta de color amarillo **A**.
- Introducir el destornillador en el alojamiento **B** para soltar la lengüeta de desbloqueo del compartimiento de equipajes.

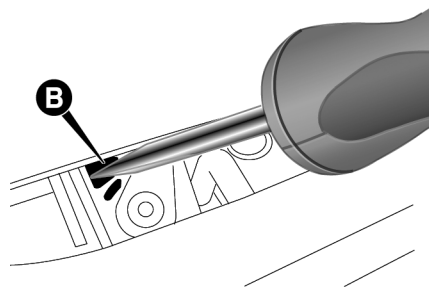

### CIERRE

Para cerrar el compartimiento de equipajes, accionar la manilla **A** situada en la parte interior de la tapa y bajarla, presionándola junto a la cerradura hasta percibir el cierre.

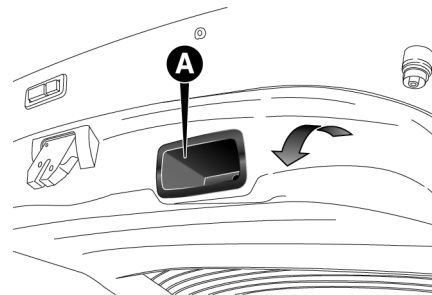

### Nota



Antes de volver a cerrar el compartimiento de equipajes, asegurarse de llevar consigo la llave, ya que el compartimiento de equipajes se bloqueará automáticamente.

### INICIALIZACIÓN DEL COMPARTIMIENTO DE EQUIPAJES

#### Nota

Tras una posible desconexión de la batería o la interrupción del fusible de protección, es necesario "inicializar" el me-

### canismo de apertura/cierre del compartimiento de equipajes del siguiente modo:

- Cerrar todas las puertas y el compartimiento de equipajes.
- Pulsar el botón  del mando a distancia.
- Pulsar el botón  del mando a distancia.

### AMPLIACIÓN DEL COMPARTIMENTO DE CARGA

El asiento trasero partido permite ampliar el compartimiento de equipajes parcial (1/3 o 2/3) o totalmente.

#### Desmontaje de la cubierta del compartimiento de equipajes (donde esté presente)

Realizar las operaciones siguientes:

- Liberar los extremos de los dos tirantes **A** de sujeción de la cubierta sacando los ojales **B** de los pernos de sujeción.

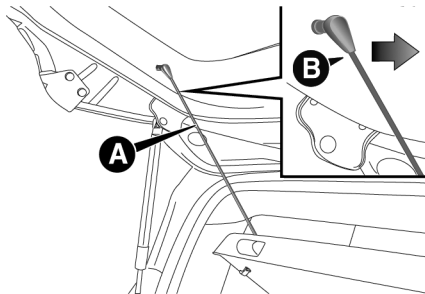

- Levantar la parte trasera de la cubierta.

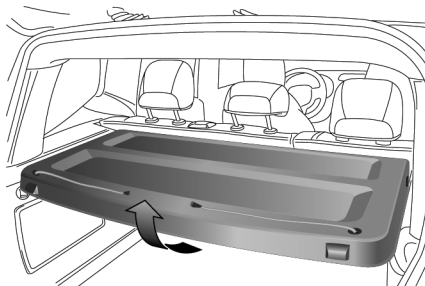

- Soltar los pernos **C** situados en el exterior de la repisa, y luego desmontar la cubierta tirando de ella hacia arriba.

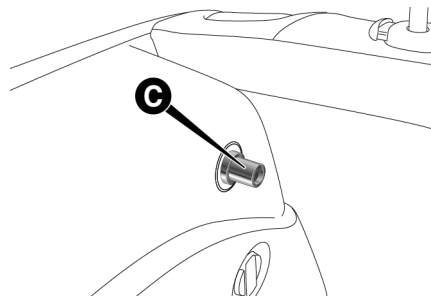

- Tras haberla desmontado, se puede guardar la cubierta transversalmente en el compartimiento de equipajes o entre los respaldos de los asientos delanteros y los asientos traseros (con compartimiento de equipajes totalmente ampliado).

### Ampliación parcial del compartimiento de equipajes (1/3 ó 2/3)

#### ADVERTENCIA

Antes de plegar el respaldo del asiento, quitar cualquier objeto presente en el cojín del asiento.

Observar siempre las recomendaciones de este manual.

La ampliación del lado derecho del compartimiento de equipajes permite transportar a dos pasajeros en la parte izquierda del asiento trasero, mientras que la ampliación del lado izquierdo permite transportar a un pasajero.

Proceder del siguiente modo:

- Quitar la cubierta del compartimiento de equipajes (donde esté presente).
- Bajar completamente los apoyacabezas del asiento trasero.

- Desplazar lateralmente el cinturón de seguridad y asegurarse que el cinturón esté totalmente desenrollado y sin torsiones.
- Accionar la palanca **A** para abatir la parte deseada (izquierda o derecha) del respaldo: este se abatirá automáticamente hacia delante. Si es necesario, acompañar el respaldo en la primera parte del abatimiento. El levantamiento de la palanca se confirma con una marca de color rojo.

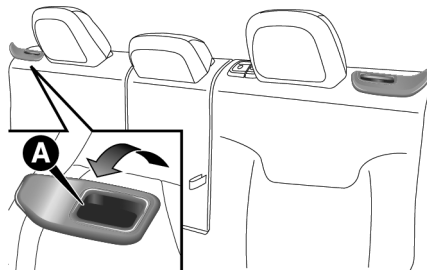

### Ampliación total del compartimiento de equipajes

Si se inclina completamente el asiento trasero se puede disponer del volumen máximo de carga.

Realizar las operaciones siguientes:

- Bajar completamente los apoyacabezas del asiento trasero.
- Desplazar lateralmente el cinturón de seguridad y asegurarse que el cinturón esté totalmente desenrollado y sin torsiones.
- Accionar la palanca **A** para abatir la parte deseada (izquierda o derecha) del respaldo: este se abatirá automáticamente hacia delante. Si es necesario, acompañar el respaldo en la primera parte del abatimiento. El levantamiento de la palanca se confirma con una marca de color rojo.

### Reposicionamiento de los respaldos

Desplazar lateralmente el cinturón de seguridad y asegurarse que el cinturón esté totalmente desenrollado y sin torsiones.



Levantar los respaldos, empujándolos hacia atrás hasta oír el ruido de bloqueo en ambos mecanismos de enganche **B**, comprobando visualmente el desaparecimiento de las “marcas rojas” presentes en las palancas **A**. La “marca roja” indica la falta de enganche del respaldo.

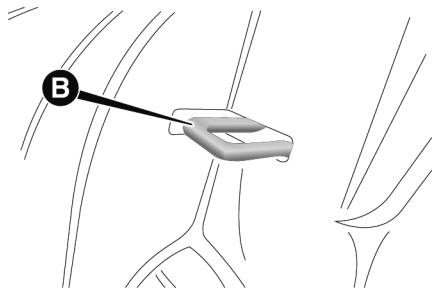

#### **ADVERTENCIA**

Cerciorarse de que los respaldos estén correctamente bloqueados en los dos lados (“marcas rojas” no visibles).

Esta práctica evita que, en caso de frenada brusca, los respaldos puedan proyectarse hacia adelante, causando heridas a los pasajeros.

### **SISTEMA DE NIVELACIÓN DE CARGAS (Si está presente) PLATAFORMA DE CARGA RECONFIGURABLE (Si está presente)**

#### **ADVERTENCIA**

La plataforma tiene unas dimensiones para una capacidad máxima de peso distribuido de 70 kg (en posición 0) o de 40 kg (en posición 1).

No cargar objetos con un peso superior.

El vehículo dispone de una plataforma de carga reconfigurable, que hace modulable el volumen del compartimiento de equipajes:

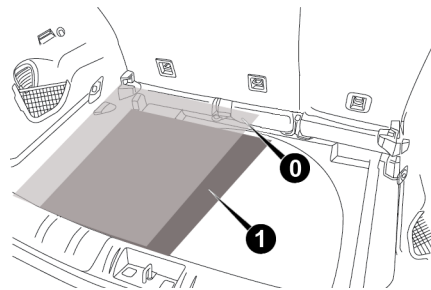

- **Posición 0 (plataforma a ras del marco):** permite que el marco de carga sea plano para facilitar la carga/ descarga de los objetos del compartimiento de equipajes. También permite aprovechar el espacio de abajo como espacio adicional para colocar objetos más frágiles o de tamaño reducido.
- **Posición 1 (plataforma completamente arriba):** combinada con el abatimiento

de los respaldos de los asientos traseros y del asiento delantero lado pasajero, permite cargar objetos largos. Se recomienda utilizar esta posición únicamente durante el transporte de los objetos, después volver a colocar la plataforma en posición 0.

#### **Nota**

**Antes de colocar cargas en la plataforma de carga, cuando esta se encuentra en posición 0, comprobar que los ganchos de sujeción del equipaje no interfieran con la plataforma misma.**

#### **Inclinación de la plataforma de carga**

Además de las dos posiciones descritas anteriormente, la plataforma de carga puede ser colocada también en la posición oblicua (inclinada hacia los respaldos de los asientos traseros), facilitando el acceso al compartimiento inferior del compartimiento de equipajes (por ejemplo, para quitar la rueda de repuesto).

Posicionar la plataforma de carga para que se quede apoyada en correspondencia de los

puntos **A** y **B** presentes en las laterales del compartimiento de equipajes.

En esa posición, la plataforma garantiza el correcto bloqueo de eventuales objetos presentes en el interior del compartimiento de equipajes, evitando que deslicen en caso de frenados bruscos.

Asimismo, la plataforma de carga es abatible y está equipada con una superficie de plástico lavable, por ejemplo, para el transporte de objetos húmedos o sucios de barro.

#### **Acceso a la plataforma de carga reconfigurable**

Para acceder al doble vano de carga, proceder del siguiente modo:

- Sujetar el dispositivo **A** y levantar la plataforma **B** sujetándola con una mano.

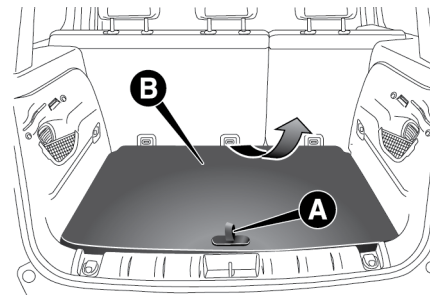

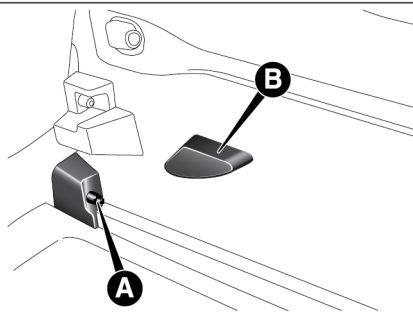
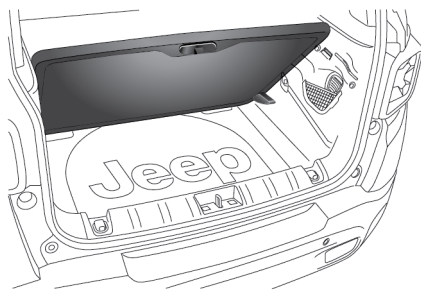

- Introducir los objetos en el interior del vano **C**.

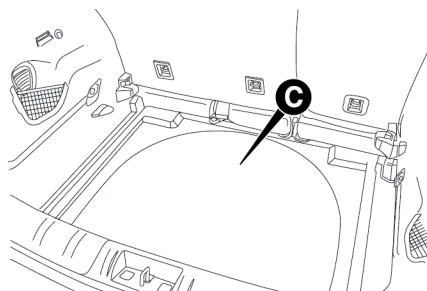

- Reposicionar correctamente la plataforma **B**.

#### **Nota**

Para algunas versiones, la plataforma de carga posee dos lados que pueden ser utilizados según la necesidad para el transporte de la carga. Un lado es revestido en moqueta y otro en goma..

#### **Nota**

Los movimientos de la plataforma de carga deben ser realizados colocándose en posición central en relación al compartimiento de equipajes.

#### **Desplazamiento de la plataforma de carga reconfigurable**

Para desplazar la plataforma de carga de la posición inferior a la posición superior, proceder del siguiente modo:

- Sujetar el dispositivo **A** y levantar la plataforma **B** sujetándola con una mano.
- Posicionar correctamente la plataforma **B** en las guías **D** presentes en las laterales y en el travesaño posterior **E**.

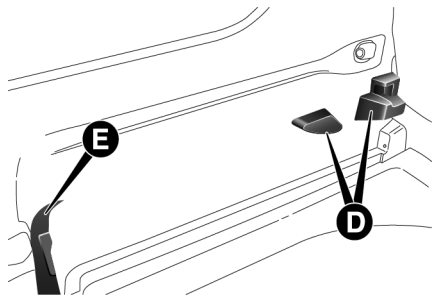

### Extracción de la rueda de repuesto (llanta de refacción)

Para extraer la rueda de repuesto y la caja de herramientas correspondiente, realizar las operaciones siguientes:

- Sujetar la manilla **A** y levantar la plataforma **B**.
- Tirar del dispositivo **C** y levantar la alfombra.

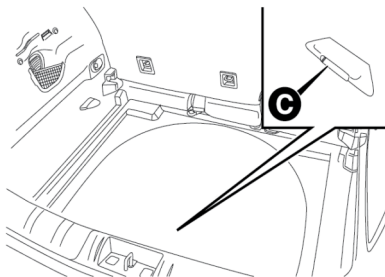

### Fijación de la carga

En el compartimento de equipajes hay cuatro ganchos para la fijación de cables adecuados para garantizar una unión fuerte a la carga transportada.

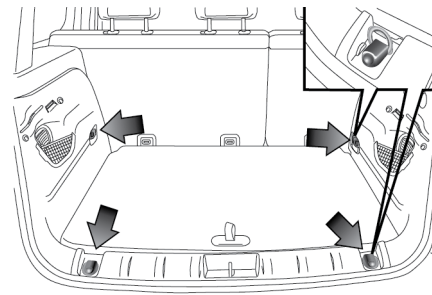

En los laterales también hay tres ganchos (uno en el lado izquierdo y dos en el lado derecho) para la fijación de cargas que no sean excesivamente pesadas (por ejemplo bolsos).

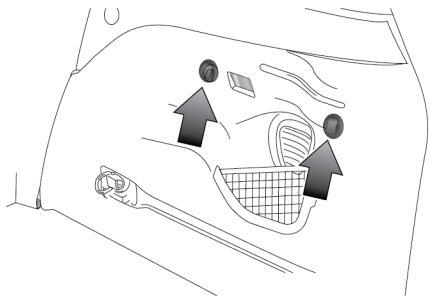

#### **Nota**

**Nota No aplicar, en un sólo gancho, una carga superior a 10 kg.**

## **EQUIPAMIENTOS INTERNOS LOCALIZACIÓN**

Los equipamientos están distribuidos en el habitáculo del vehículo, según las indicaciones a continuación.

## **GUANTERA**

### **ADVERTENCIA**

No viajar con la tapa de la guantera abierta.

En caso de accidente, ella puede lastimar a los ocupantes de los asientos delanteros.

Para abrir la guantera, realizar lo siguiente:

- Accionar la manilla **A**.

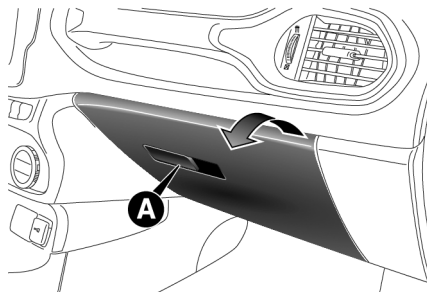

Al abrir el compartimento se enciende un plafón que lo ilumina.

#### **Nota**

**No colocar en la guantera objetos de un tamaño que no permita su cierre completo. Asegurarse también de que durante la marcha la guantera esté completamente cerrada.**

## **VISERAS PARASOL**

Están ubicadas a ambos lados del espejo retrovisor interior. Pueden estar orientadas frontal y lateralmente.

Para orientar la visera en sentido lateral, soltarla del gancho al lado del espejo retrovisor interior y girarla hacia la ventanilla.

En la parte trasera de las viseras hay espejos de cortesía iluminados que pueden utilizarse incluso en condiciones de poca iluminación.

Para acceder al espejo levantar la tapa **A**.

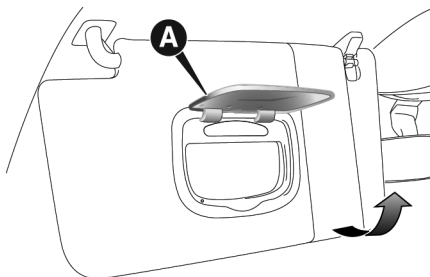

### **TOMADA DE CORRENTE**

Está ubicada en la consola central. Funciona solo con el dispositivo de arranque en posición **MAR**.

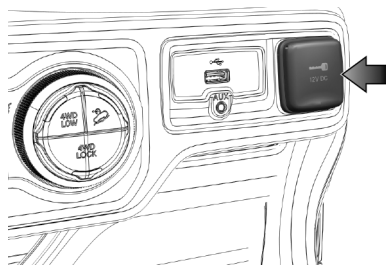

En algunas versiones puede estar presente un encendedor de cigarrillos en lugar de la toma de corriente.

### **Nota**

**No introducir en la toma dispositivos con potencia superior a 180 W. No dañar la toma utilizando enchufes inadecuados.**

### **ENCENDEDOR DE CIGARRILLOS (si está disponible)**

#### **ADVERTENCIA**

El encendedor de cigarrillos alcanza temperaturas elevadas.

Tener cuidado al utilizarlo y evitar que niños lo utilicen, pues hay peligro de incendios y quemaduras.

Está ubicado en la consola central. Para prender el encendedor, presionar el botón **A**.

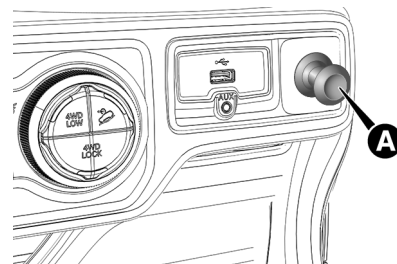

Tras algunos segundos el encendedor vuelve automáticamente a la posición inicial y está listo para ser utilizado.

**Nota**

**Comprobar siempre la efectiva desactivación del encendedor.**

**Nota**

**No introducir en la toma dispositivos con potencia superior a 180 W. No dañar la toma utilizando enchufes inadecuados.**

**APOYABRAZOS DELANTERO (Donde esté presente)**

Está situado entre los asientos delanteros.

El apoyabrazos puede ajustarse en sentido longitudinal actuando en el sentido indicado por la flecha.

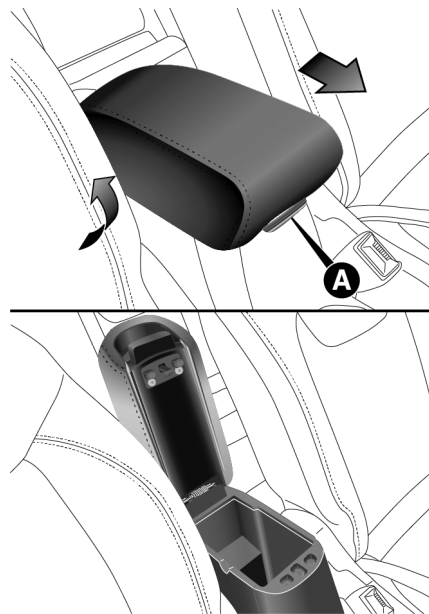

En el interior del apoyabrazos hay un compartimento portaobjetos: para acceder, actuar en el dispositivo **A** y levantar el apoyabrazos.

**PORTAVASOS/ PORTALATAS**

En la consola central hay dos compartimentos **A** que pueden ser utilizadas como portavasos/ portatalas y un portaobjetos **B**.

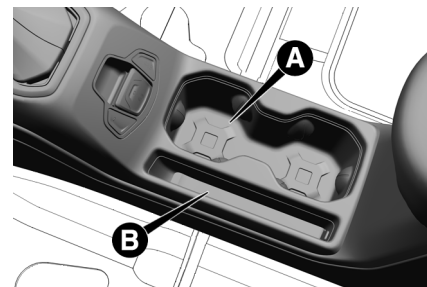

## ASIDERO

Está situado delante del asiento delantero del lado pasajero.

El asidero puede empujarse al entrar/ salir del habitáculo o bien utilizarse para agarrarse cuando se recorren carreteras con un piso especialmente irregular.

## COMPARTIMIENTO PORTAOBJETOS DEL ASIENTO DEL LADO DEL PASAJERO (Donde esté presente)

En algunas versiones, por debajo del cojín del asiento del pasajero se encuentra un compartimiento portaobjetos.

Sujetar la lengüeta **A** e abatir el cojín **B**, acompañándolo con la mano: así es posible acceder al compartimiento portaobjetos **C**.

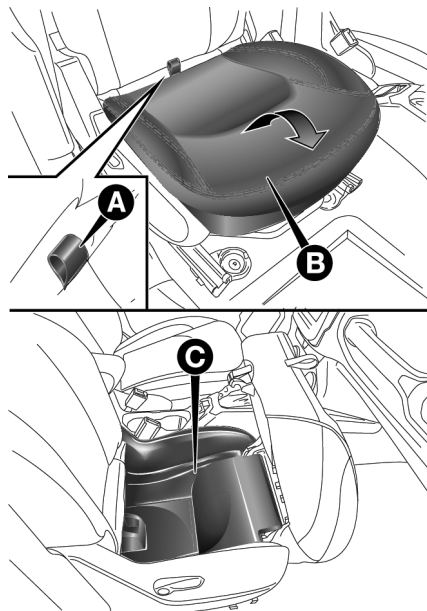

## PORTA ANTEOJOS (Donde esté presente)

Para algunas versiones está previsto un porta anteojos ubicado arriba de la puerta del conductor.

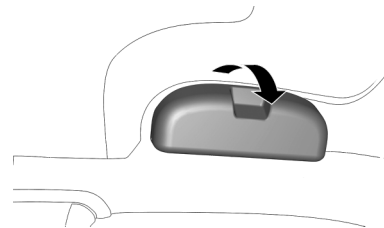

## PORTAEQUIPAJES DE TECHO

### Descripción

En algunas versiones el vehículo posee dos barras longitudinales que se pueden utilizar, acrecentando accesorios específicos, para el transporte de varios objetos (por ej. esquíes, tablas de windsurf, etc.).



**ADVERTENCIA**

Antes de proseguir la marcha, cerciorarse de que el montaje de las barras transversales esté correcto.

Observar el sistema de sujeción para proseguir la marcha con seguridad.

**ADVERTENCIA**

La utilización de las barras transversales sobre las longitudinales inhibe la utilización del techo practicable, una vez que el mismo techo, en fase de apertura, interfiere con las barras.

No poner en movimiento el techo practicable en la presencia de barras transversales.

**ADVERTENCIA**

No sobrepasar nunca las cargas máximas permitidas.

Para enterarse de las cargas máximas permitidas, consultar el apartado “Pesos” en el capítulo “Datos Técnicos”.

**ADVERTENCIA**

Respetar rigurosamente todas las normativas legales vigentes relativas a las medidas máximas.

Consultar siempre las publicaciones de a bordo.

**Instalación de barras transversales**

Las barras transversales se pueden instalar en presencia de las barras longitudinales.

Consultar las indicaciones de instalación en las barras transversales adquiridas. Para más informaciones, acudir a la **Red de Asistencia Jeep**.

**PROTECCIÓN DEL MEDIO AMBIENTE****SISTEMAS UTILIZADOS****Versiones a gasolina y versiones FLEX**

Los sistemas utilizados para reducir las emisiones de los motores a gasolina son: convertidor catalítico, sonda lambda y sistema anti- evaporación.

**ADVERTENCIA**

En su funcionamiento, el convertidor catalítico alcanza elevadas temperaturas.

Por lo tanto, no estacionar el vehículo sobre material inflamable (p. ej.: hojas secas): peligro de incendio.

**Versiones Diésel**

Los sistemas utilizados para reducir las emisiones de los motores Diésel son: convertidor catalítico oxidante, sistema de recirculación de los gases de escape (E.G.R.) y filtro de partículas (DPF).

### **ADVERTENCIA**

En su funcionamiento, el convertidor catalítico y el filtro de partículas (DPF) alcanzan elevadas temperaturas.

Por lo tanto, no estacionar el vehículo sobre material inflamable (por ejemplo césped, hojas secas, etc.): peligro de incendio.

### **FILTRO DE PARTÍCULAS DPF (Diesel Particulate Filter)**

El filtro de partículas es un filtro mecánico, montado en el sistema de escape, que atrapa las partículas carbonosas de los gases de escape del motor Diesel.

La utilización del filtro de partículas es necesaria para eliminar en su practica totalidad las emisiones de partículas carbonosas en cumplimiento de las actuales/futuras normas legislativas.

Durante el uso normal del vehículo, la centralita de control del motor registra una serie de

datos inherentes al uso (tiempo de empleo, tipo de recorrido, temperaturas alcanzadas, etc.) Y determina la cantidad de partículas acumuladas en el filtro.

Al ser el filtro un sistema de acumulación, debe regenerarse (limpiarse) periódicamente quemando las partículas carbonosas.

Es necesario mantener el vehículo en movimiento hasta el final de la regeneración. Cuando el testigo se apaga, se exhibe en el tablero un mensaje específico indicando la conclusión del proceso de regeneración.

Excepcionalmente, si no es posible mantener el vehículo en movimiento, la limpieza del filtro de partículas DPF podrá ser realizada con el vehículo en ralentí hasta que el testigo específico se apague y el mensaje específico aparezca nuevamente en el tablero de instrumentos.

#### **Nota**

**ATENCIÓN:** al realizase el procedimiento con el vehículo en ralentí, nunca estacionar en locales cerrados o sobre material infla-

**mable, debido al calentamiento elevado del convertidor catalítico, decurrente del funcionamiento normal del motor. El alta temperatura alcanzada por el convertidor catalítico podra generar peligro de incendio, cuando entre en contacto con material inflamable (por ejemplo hierba, hojas secas, agujas de pino, etc.). Vea “Protección del ambiente” en el capítulo “Conociendo su vehículo” y “Sistema de escape en el capítulo “Mantenimiento y cuidados con su vehículo”.**

El procedimiento de regeneración lo controla automáticamente la centralita de control motor según el estado de acumulación del filtro y de las condiciones de empleo del vehículo.

Durante la regeneración pueden producirse los fenómenos siguientes: aumento limitado del ralentí, activación del electroventilador, aumento limitado de los humos y altas temperaturas en el escape.

Estas situaciones no deben interpretarse como anomalías y no repercuten en el funcionamiento normal del vehículo ni en el

medio ambiente. En caso de visualización del mensaje específico en la pantalla, consultar el apartado "Testigos y mensajes" en el capítulo "Conociendo su tablero de instrumentos".

La ausencia de la realización del ciclo de limpieza del filtro de partículas DPF de forma adecuada, juntamente con la no observancia de los dos avisos indicativos en el tablero de instrumentos del vehículo, podrá acelerar el proceso de degradación del aceite del motor. El testigo del aceite del o motor se encenderá si el sistema constata que el aceite fue degradado indicando la necesidad de sustitución. En ese caso, dirigirse inmediatamente a una de las concesionarias de la **Red de Asistencia Jeep** para la verificación y sustitución del aceite del motor.

### **RECOMENDACIONES SOBRE CONTAMINACIÓN AMBIENTAL (Según Legislación de la República Argentina, en la orden federal)**

Este vehículo fue fabricado cumpliendo con las reglamentaciones vigentes en el orden federal (Ley N° 24449/95, Decreto P.E.N. N°

779/95) en lo referente a contaminación atmosférica, sonora y radioeléctrica.

A fin de respetar lo establecido por las referidas reglamentaciones en lo concerniente al parque de vehículos en uso, recomendamos tener en cuenta lo indicado en los capítulos uso del automóvil, seguridad y mantenimiento.

#### **1. Contaminación atmosférica**

No alterar las características o regulaciones de carburador, o mezclador, o inyector de combustible, sistema de circulación de gases del cárter, filtro del aire y puesta a punto del encendido.

En vehículos con catalizador de nafta (gasolina), utilizar exclusivamente nafta (gasolina) sin plomo.

#### **2. Contaminación sonora**

No alterar el sistema de escape y en caso de reemplazo de algunos de los componentes atenuadores de sonido (silenciadores), utilizar exclusivamente repuestos originales.

#### **3. Contaminación radioeléctrica**

Vehículos de ciclo Otto a nafta (gasolina)

No alterar el sistema eléctrico, especialmente distribuidor y cables de encendido de alta tensión, incluida la ubicación de los mismos. En caso de reemplazo de algunos de sus componentes, utilizar exclusivamente repuestos originales.

**Nota importante:** las personas con prótesis reguladora del ritmo cardíaco (marcapaso), no deberán permanecer en el vehículo o en su proximidad, estando el motor en funcionamiento con la tapa del compartimiento del motor (capó) abierta total o parcialmente o bien, incorrectamente cerrada, a fin de evitar el riesgo de que se altere el normal funcionamiento del referido marcapaso.

En los tres casos mencionados, el fabricante de la unidad, en caso de incumplimiento de lo precedentemente expresado, deslinda toda responsabilidad al respecto, quedando la misma asumida por el usuario y caducada automáticamente la garantía.

## VALORES MÁXIMOS DE EMISIONES ATMOSFÉRICAS

Este vehículo a la salida de la fábrica, cumple con los siguientes límites máximos de emisiones.

Vehículos equipados con motor ciclo Otto - combustible: nafta (gasolina):

Monóxido de carbono en marcha lenta: máx.: 0,5% para vehículos fabricados a partir del 01/01/99;

- Hidrocarburos incombustos (HC) en marcha lenta: máx.: 250 ppm (partes por millón) para vehículos fabricados a partir del 01/01/99;
- La velocidad angular del motor y el ángulo de avance inicial de ignición para la condición de “marcha lenta” son los especificados en la sección Características Técnicas de este manual.

Vehículos equipados con motor ciclo Diesel (combustible: gasoil):

- Ennegrecimiento del gas de escape por el procedimiento de “aceleración libre”
- Medición por filtrado (Índice Bacharach): máx.: 5
- Medición con opacímetro (coeficiente de absorción): máx.: 2,62 m<sup>-1</sup>

Los gases de escape se mantendrán dentro de los valores legislativos durante los 80.000 km.\* (según corresponda) o 5 años de uso siempre y cuando se respeten estrictamente los mantenimientos preventivos y las recomendaciones de uso dadas en el Manual del Propietario.

\* 80.000 km.: Vehículos livianos (PBT ≤ 3.850 kg) con motor de ciclo Otto y Diesel.

La garantía precedentemente indicada sólo será de aplicación en aquellas “configuraciones” o “modelos” (según definición del texto Legal - Ley 24449/95, Dec. P.E.N. 779/95, Art. 33) que se hayan certificado con los valores que superen el 90% de los límites de emisión establecidos para cada contaminante.

## CONTROL TÉCNICO

La legislación vigente para algunos países establece el Control Técnico Periódico, el primero de los cuales se efectuará a los 18 meses después de la venta al primer usuario. Si el vehículo tuviera un siniestro que afecte alguno de los sistemas contemplados en dicho control, caducará el período faltante entre la fecha del siniestro u el mencionado plazo de 18 meses. Después de la primera revisión, las restantes se efectuarán anualmente.

Los periodos previstos para el control técnico pueden variar según la jurisdicción, la categoría del vehículo y en función de la legislación en vigor en el país. En algunos casos, en lugar de 18 meses, se indica 36 meses y además, después de la primera revisión, las restantes se efectuarán:

- Para vehículos con menos de 7 años: cada 24 meses.
- Para vehículos con más de 7 años: cada 12 meses.

Estos períodos pueden variar según la jurisdicción y en función de la legislación en vigor en el país.

Cada uno de los sistemas del vehículo objeto del mencionado control técnico, se indican en la presente sección de Mantenimiento, por lo que recomendamos al usuario su especial atención para que el vehículo se encuentre en correctas condiciones de mantenimiento.

El cumplimiento de los servicios de Mantenimiento Programado es una forma de satisfacer los requerimientos del Control Técnico Periódico.

**El conjunto de elementos a controlar consta de:**

- El ya mencionado de contaminación ambiental.
- Luces reglamentarias.
- Sistema de dirección, frenos, suspensión, carrocería, llantas, neumáticos.
- Estado general del vehículo tanto externo como interno.

- Sistema de escape.
- Accesorios de seguridad: cinturones de seguridad, apoyacabezas, balizas, extintores de incendios.

Importante: los componentes estructurales (largueros, travesaños, etc.) son objeto de revisión en el Control Técnico Periódico establecido por la legislación vigente.



## CONOCIMIENTO DEL TABLERO DE INSTRUMENTOS

<b>TABLERO DE INSTRUMENTOS</b> . . . . .	118
<b>COMPONENTES</b> . . . . .	118
<b>CUADRO E INSTRUMENTOS - Versiones con pantalla multifunción</b> . . . . .	119
<b>CUADRO E INSTRUMENTOS - Versiones con pantalla multifunción reconfigurable</b> . . . . .	120
<b>INSTRUMENTOS DEL VEHÍCULO</b> . . . . .	121
<b>VELOCÍMETRO</b> . . . . .	121
Ajuste de la iluminación del cuadro de instrumentos (sensor de luminosidad) . . . . .	121
<b>INDICADOR DE TEMPERATURA LÍQUIDO DE REFRIGERACIÓN DE MOTOR</b> . . . . .	121
Versiones con pantalla multifunción . . . . .	121
Versiones con pantalla multifunción reconfigurable . . . . .	122
<b>TACÓMETRO</b> . . . . .	122
<b>INDICADOR DEL NIVEL DE COMBUSTIBLE</b> . . . . .	122
Indicador analógico de nivel de combustible . . . . .	122

<b>PANTALLA</b> . . . . .	<b>122</b>
Descripción . . . . .	122
<b>PANTALLA MULTIFUNCIÓN</b> . . . . .	<b>123</b>
Zona superior de la pantalla (A) . . . . .	123
Zona central de la pantalla (B) . . . . .	123
Zona inferior de la pantalla (C) . . . . .	123
<b>PANTALLA MULTIFUNCIÓN RECONFIGURABLE</b> . . . . .	<b>123</b>
Zona superior de la pantalla (A) . . . . .	124
Zona central de la pantalla (B) . . . . .	124
Zona inferior de la pantalla (C) . . . . .	124
<b>GEAR SHIFT INDICATOR (donde esté presente)</b> . . . . .	<b>124</b>
<b>ORDENADOR DE A BORDO</b> . . . . .	<b>124</b>
<b>GEAR SHIFT INDICATOR (donde esté presente)</b> . . . . .	<b>124</b>
<b>BOTONES DE MANDO</b> . . . . .	<b>125</b>
<b>MENÚ PRINCIPAL</b> . . . . .	<b>126</b>
<b>OPCIONES DEL MENÚ</b> . . . . .	<b>126</b>
Velocímetro . . . . .	126
Info vehículo (Información sobre el estado del vehículo) . . . . .	127
Econ. Comb. (Consumo de combustible) . . . . .	127
Trip (Trip A/Trip B) . . . . .	128
Audio (Visualización de la información de audio) . . . . .	128



Avisos (Mensajes memorizados) . . . . .	128
Config. Display (Modificación configuración de la pantalla del cuadro de instrumentos) . . . . .	128
Conf. Vehículo (Modificación configuraciones del vehículo) . . . . .	129
TRIP COMPUTER . . . . .	132
Botón "OK" . . . . .	132
TESTIGOS Y MENSAJES . . . . .	133
DESCRIPCIÓN . . . . .	133
SISTEMA DE DIAGNÓSTICO DE A BORDO . . . . .	153
SISTEMA OBD . . . . .	153
LUZ INDICADORA DE DESPERFECTO DEL SISTEMA DE DIAGNÓSTICO DE A BORDO/ CONTROL DEL MOTOR (amarillo ámbar) . . . . .	153

## TABLERO DE INSTRUMENTOS COMPONENTES

La disponibilidad y la posición de los instrumentos y señalizadores pueden variar en función de los ítems opcionales adquiridos/ disponibles.

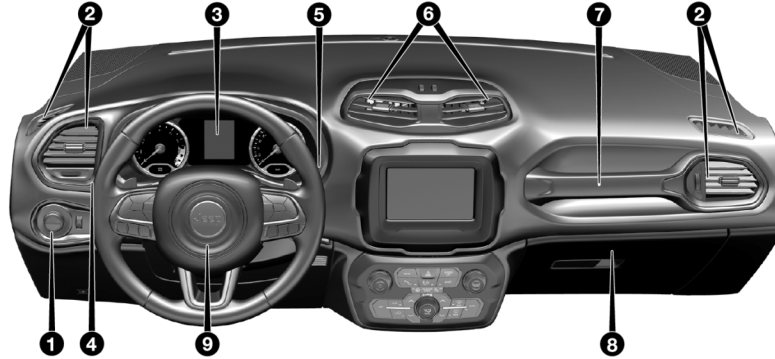



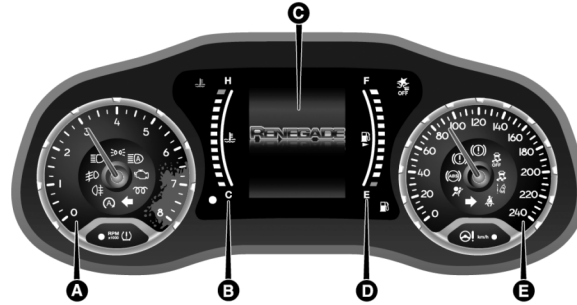

1- Conmutador de las luces externas 2- Difusores de aire laterales 3- Cuadro de instrumentos 4- Palanca izquierda (mando de las luces de carretera y luces de giro) 5- Palanca derecha (mando de limpieza/ lavado del parabrisas y luneta 6- Difusores de aire centrales 7- Asidero 8- Guantera 9- Volante

## CUADRO E INSTRUMENTOS - Versiones con pantalla multifunción

La iluminación de los elementos gráficos del cuadro de instrumentos puede variar en función de las versiones.





A- Tacómetro B- Indicador digital de la temperatura del líquido de refrigeración del motor con testigo de temperatura máxima C- Pantalla multifunción D- Indicador digital del nivel de combustible con testigo  de reserva (el triángulo presente en el lado derecho del símbolo indica el lado del vehículo

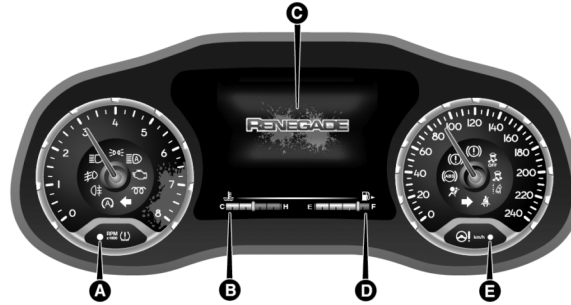

 Testigo que indica el calentamiento del combustible. En las versiones Diésel, están presentes también los iconos   en la pantalla y el fin de la escala del tacómetro es de 6000 rpm.

## CUADRO E INSTRUMENTOS - Versiones con pantalla multifunción reconfigurable

La iluminación de los elementos gráficos del cuadro de instrumentos puede variar en función de las versiones.



A- Tacómetro B- Indicador digital de temperatura del líquido de refrigeración del motor C- Pantalla multifunción D- Indicador digital del nivel de combustible (el triángulo  presente en el lado derecho del símbolo indica el lado del vehículo en el que se encuentra la boca de llenado del combustible) E- Velocímetro

 Testigo que indica el calentamiento del combustible. En las versiones Diésel, están presentes también los iconos   en la pantalla y el fin de la escala del tacómetro es de 6000 rpm.

## INSTRUMENTOS DEL VEHÍCULO

El grafismo de los instrumentos puede variar en función de la versión del vehículo.

Al colocar la llave de arranque en la posición **MAR**, las agujas del velocímetro recorren toda la escala y vuelven al inicio indicando funcionamiento normal de los instrumentos.

Para la pantalla multifuncional, dos barras laterales se visualizarán haciendo el chequeo de funcionamiento con sus respectivos ideogramas. La de la derecha indica el nivel de combustible y la de la izquierda indica la temperatura del líquido de refrigeración del motor.

## VELOCÍMETRO

Ubicado en el cuadro de instrumentos, indica la velocidad del vehículo.

### Ajuste de la iluminación del cuadro de instrumentos (sensor de luminosidad)

En el velocímetro hay un sensor de luminosidad **A** capaz de detectar las condiciones de luz del ambiente y, en función de lo que se ha combustible combustible) fin detectado,

regular la modalidad de funcionamiento del cuadro de instrumentos.



El comportamiento del instrumento es el siguiente:

- En modalidad "día" la pantalla tiene 8 niveles de ajuste, los elementos gráficos del cuadro de instrumentos y todos los indicadores se iluminan completamente y no pueden ajustarse.

- En modalidad "noche" la pantalla, los elementos gráficos y los indicadores tienen 8 niveles de ajuste.

En consecuencia, también se ajusta el brillo de la pantalla del climatizador automático Dualzone y del sistema Uconnect™.

## INDICADOR DE TEMPERATURA LÍQUIDO DE REFRIGERACIÓN DE MOTOR

El testigo , en función de las versiones, el indicador digital en la pantalla indica la temperatura del líquido de refrigeración del motor y empieza a avisar cuando la temperatura del líquido supera aproximadamente los 50°C.

Durante el funcionamiento normal del vehículo, la escala digital puede moverse en distintas posiciones dentro del espacio de indicación según las condiciones de empleo del vehículo.

### Versiónes con pantalla multifunción

El testigo  se enciende, junto con un mensaje en la pantalla y una señal acústica, para indicar que la temperatura del líquido de refri-

geración del motor ha aumentado excesivamente.

### **Versiones con pantalla multifunción reconfigurable**

El símbolo  en la pantalla se pone de color rojo para indicar que la temperatura del líquido de refrigeración del motor ha aumentado excesivamente.

En los casos descritos anteriormente, apagar el motor y acudir a la **Red de Asistencia Jeep**.

### **TACÓMETRO**

La aguja sobre la marca amarilla indica un régimen de revoluciones del motor muy elevado, que puede causar daños al motor y por lo tanto se debe evitarlo.

#### **Nota**

**El límite máximo de la escala indicadora de revoluciones (rpm) puede variar según la versión del vehículo.**

#### **ADVERTENCIA**

El sistema de control de la inyección electrónica interrumpe el flujo de combustible cuando el motor esté con exceso de revoluciones.

Esta interrupción provoca la consecuente pérdida de potencia del motor.

#### **Observación:**

**RPM** - revoluciones por minuto

### **INDICADOR DEL NIVEL DE COMBUSTIBLE**

El indicador digital en la pantalla indica la cantidad de combustible presente en el depósito.

#### **Indicador analógico de nivel de combustible**

El testigo  se enciende, junto con un mensaje en la pantalla y una señal acústica, cuando en el depósito quedan de 7 a 9 litros de combustible.

#### **Nota**

**En caso de encendido del testigo e indicación de las dos barras inferiores de la escala del instrumento, reaprovisionar el combustible lo antes posible.**

#### **ADVERTENCIA**

No viajar con el depósito de combustible casi vacío.

Las eventuales faltas de alimentación pueden dañar el convertidor catalítico.

### **PANTALLA**

#### **Descripción**

El vehículo puede estar equipado con pantalla multifunción o pantalla multifunción reconfigurable, que ofrece información útil al conductor durante la conducción del vehículo.

Con el dispositivo de arranque en posición **STOP** (y llave extraída, para versiones con llave mecánica), al abrir/cerrar una puerta la pantalla se activa mostrando durante unos

segundos la hora y los kilómetros totales (o millas) recorridos.

### PANTALLA MULTIFUNCIÓN

En la pantalla se muestra la siguiente información:

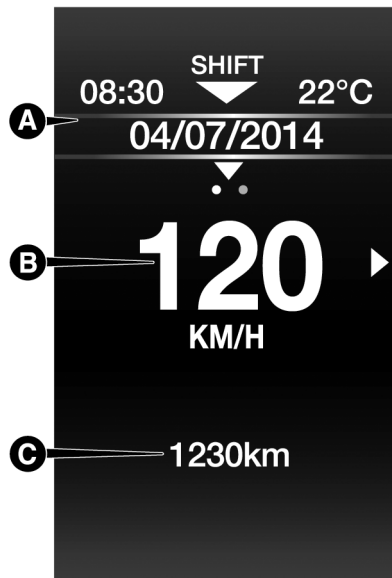

### Zona superior de la pantalla (A)

Hora, Gear Shift Indicator (indicación de cambio de marcha) (si está equipado), engranado de marchas (versiones con cambio automático), temperatura exterior, indicaciones de la brújula (si está equipado), fecha.

### Zona central de la pantalla (B)

Velocidad del vehículo, mensajes de advertencia/ posibles señalizaciones de avería.

### Zona inferior de la pantalla (C)

Kilómetros (o millas) totales recorridos e iconos de posibles señalizaciones de avería.

### PANTALLA MULTIFUNCIÓN RECONFIGURABLE

En la pantalla se muestra la siguiente información:



#### Zona superior de la pantalla (A)

Hora, temperatura exterior, indicaciones de la brújula (donde esté presente), fecha.

#### Zona central de la pantalla (B)

Velocidad del vehículo, mensajes de advertencia/ posibles señalizaciones de avería.

#### Zona inferior de la pantalla (C)

Kilómetros (o millas) totales recorridos, indicadores digitales de temperatura del líquido de refrigeración motor y nivel de combustible.

### GEAR SHIFT INDICATOR (donde esté presente)

El sistema Gear Shift Indicator (GSI) propone al conductor que realice un cambio de marcha a través de una indicación específica en la pantalla.

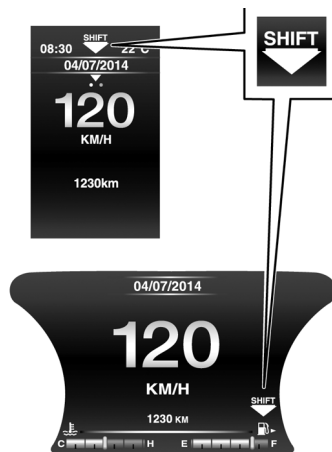

A través del GSI, el conductor es informado de que el paso a otra marcha permitiría una reducción del consumo.

Cuando en pantalla se visualiza el icono SHIFT UP ( $\Delta$  SHIFT) el GSI propone el paso a una marcha con relación superior y cuando se visualiza el icono SHIFT DOWN ( $\nabla$  SHIFT) el GSI propone el paso a una marcha con relación inferior.

La indicación en la pantalla permanece encendida hasta que el conductor efectúa el cambio de marcha o mientras las condiciones de marcha sigan un perfil de viaje que requiera un cambio de marcha para reducir el consumo.

### ORDENADOR DE A BORDO GEAR SHIFT INDICATOR (donde esté presente)

El sistema Gear Shift Indicator (GSI) propone al conductor que realice un cambio de marcha a través de una indicación específica en la pantalla.



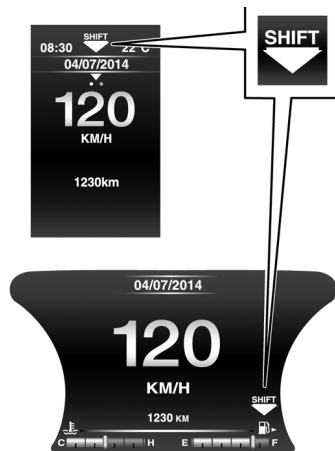

A través del GSI, el conductor es informado de que el paso a otra marcha permitiría una reducción del consumo.

Cuando en pantalla se visualiza el icono SHIFT UP ( $\blacktriangle$  SHIFT) el GSI propone el paso a una marcha con relación superior y cuando se

visualiza el icono SHIFT DOWN ( $\blacktriangledown$  SHIFT) el GSI propone el paso a una marcha con relación inferior.



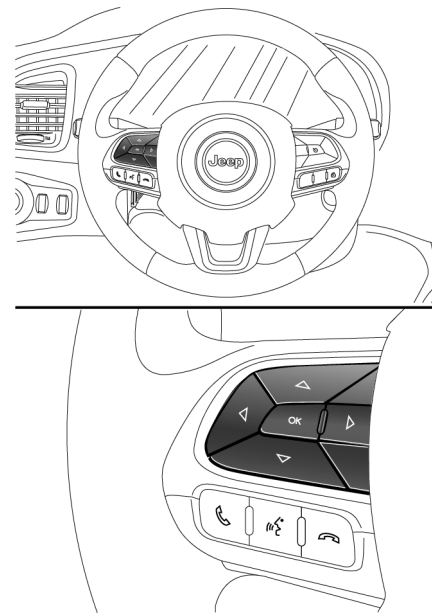

La indicación en la pantalla permanece encendida hasta que el conductor efectúa el cambio de marcha o mientras las condiciones de marcha sigan un perfil de viaje que requiera un cambio de marcha para reducir el consumo.

### **BOTONES DE MANDO**

Están situados en el lado izquierdo del volante.



Permiten seleccionar las opciones del menú principal de la pantalla (ver lo indicado en el apartado "Menú principal").

-  / : pulsar y soltar los botones para mover hacia arriba o hacia abajo el menú principal y los submenús.
-  / : pulsar y soltar los botones para acceder a las vistas de información o a los submenús de una opción del menú principal.

**OK:** pulsar el botón para acceder/ seleccionar las vistas de información o los submenús de una opción del menú principal. Mantener pulsado el botón durante un segundo para restablecer las funciones mostradas/ seleccionadas.

**Acceso a los submenús:** después de haber seleccionado la opción de menú deseada, presionar el botón  para acceder a los submenús.

**Salida del menú principal:** presionar el botón .

## MENÚ PRINCIPAL

El menú principal consta de una serie de opciones que pueden seleccionarse con los botones de mando y permiten acceder a las diferentes opciones de selección y configuración indicadas a continuación.

### Nota

**La modalidad de visualización de las opciones del menú (en mayúsculas o minúsculas) varía en función del tipo de pantalla.**

### Nota

**Para algunas opciones se ha previsto un submenú.**

### Nota

**En presencia del sistema Uconnect™, algunas opciones del menú se muestran y se controlan en su pantalla y no en la pantalla del cuadro de instrumentos (consultar lo descrito en el suplemento correspondiente).**

## OPCIONES DEL MENÚ

El menú se compone de las siguientes opciones:

- VELOCÍMETRO
- INFO VEHICULO
- ECON. COMB.
- TRIP
- AUDIO
- AVISOS
- CONFIG. DISPLAY
- CONFIG. VEHÍCULO

### Velocímetro

Esta opción del menú permite visualizar la velocidad del vehículo en la pantalla.

Una vez visualizada la velocidad en la pantalla, pulsando el botón **OK** se puede configurar la unidad de medida ("km/h" o "MPH") que se quiere utilizar.

### **Info vehículo (Información sobre el estado del vehículo)**

Esta opción del menú permite visualizar en la pantalla la información sobre el "estado" del vehículo (ver lo descrito a continuación).

- Presión neumáticos  
Visualización de la información sobre el sistema TPMS (donde esté presente) (para más información ver lo descrito en capítulo "Seguridad").
- Temperatura líquido de refrigeración del motor  
Visualización de la temperatura del líquido de refrigeración motor.
- Temperatura del cambio (donde esté presente)  
Visualización de la temperatura del cambio automático (donde esté presente).
- Temperatura del aceite motor  
Visualización de la temperatura del aceite motor.
- Tensión de la batería

Visualización del valor de tensión (estado de carga) de la batería.

- Service (Mantenimiento programado)  
Visualización en km (o mi) y días que faltan a la revisión.

#### **Nota**

**El "Plan de Mantenimiento Programado" prevé el mantenimiento del vehículo en plazos preestablecidos (consultar el capítulo "Mantenimiento y cuidados con su vehículo").**

**Cuando el mantenimiento programado ("revisión") esté cerca del plazo previsto, colocando el dispositivo de arranque en posición MARaparecerá en la pantalla el mensaje "Service", seguido de la cantidad de kilómetros/millas y días que faltan para el mantenimiento del vehículo. Acudir a la Red de Asistencia Jeep donde, además de realizar las operaciones de mantenimiento previstas en el "Plan de Mantenimiento Programado", se pondrá a cero esta visualización (reset).**

El mensaje será en km o millas (donde esté presente) de acuerdo con la selección efectuada en la unidad de medida.

#### **Nota**

**Las informaciones en el display relativas a Mantenimiento Programado (Service) son complementarias a las que están contenidas en este manual en el capítulo "Mantenimiento del vehículo". Es ESENCIAL la verificación de ese capítulo para el correcto mantenimiento y garantía del vehículo.**

#### **Econ. Comb. (Consumo de combustible)**

Esta opción del menú permite configurar la unidad de medida para el "Consumo de combustible" y el valor de "Autonomía".

- Consumo medio/ Consumo instantáneo  
Seleccionando estas opciones se puede elegir entre la unidad de medida del consumo medio y la del consumo instantáneo, optando por "mpg" o "l/100km" o bien "km/l".
- Autonomía

Seleccionando esta opción se puede elegir la unidad de medida de la autonomía entre "km" o "mi".

### **Trip (Trip A/Trip B)**

Esta opción del menú permite visualizar la información sobre el "Trip Computer" (para más información ver lo descrito en el apartado "Trip computer" en este capítulo).

La información visualizada en la pantalla, para el Trip A y el Trip B, es:

- Distancia (km o millas).
- Consumo medio (mpg, o l/100km o bien km/l).
- Tiempo de viaje (horas/minutos/ segundos).

### **Audio (Visualización de la información de audio)**

Esta opción del menú permite visualizar, en la pantalla del cuadro de instrumentos, la información presente en la pantalla del sistema Uconnect™.

- "Radio (AM o FM)": visualización del nombre de la emisora de radio (si está disponible), frecuencia e icono gráfico.
- "MP3": visualización del título o número de la canción reproducida.
- "USB": visualización del título o número de la canción reproducida.
- "iPod": visualización del título de la canción (si está disponible).

Ver teléfono:

En la pantalla del cuadro de instrumentos también puede visualizarse la información sobre el modo Teléfono (solo si se ha activado la función "Ver teléfono"; ver lo descrito en la opción del menú "Conf. vehículo").

La información mostrada en la pantalla se refiere al estado de conexión del teléfono móvil (teléfono conectado o desconectado), las llamadas telefónicas activas/entrantes/ en espera y la gestión de las llamadas dobles (primera entrante y segunda en espera, etc.).

### **Avisos (Mensajes memorizados)**

Esta opción del menú permite visualizar en la pantalla los mensajes de información/ avería memorizados por el vehículo.

- Versiones con pantalla multifunción reconfigurable

En estas versiones, el color de fondo de la pantalla cambia según la prioridad de avería que se muestra:

- Mensajes de avería con prioridad baja: pantalla de color amarillo.
- Mensajes de avería con prioridad alta: pantalla de color rojo.

### **Config. Display (Modificación configuración de la pantalla del cuadro de instrumentos)**

Esta opción del menú permite modificar la visualización de la información en la pantalla y su posición.

- Pantalla de marchas (versiones con pantalla multifunción reconfigurable y cambio automático)

Mediante esta opción se puede seleccionar el modo de visualización de las indicaciones relativas al cambio automático, eligiendo entre las opciones siguientes:

- "Single digit": en la parte derecha de la pantalla se muestra la letra correspondiente a la posición que asume la palanca del cambio automático (P, N, R o D). Después de unos 2 segundos la letra se muestra en posición central.
- "Full PNRD" (configuración predeterminada): en la parte derecha de la pantalla se muestran al mismo tiempo las letras PNRD y se marca la posición que asume la palanca de cambios. Durante el funcionamiento en modo secuencial ("Auto-Stick"), en lugar de la letra D se mostrará la marcha engranada.

- Arriba a la izquierda/ Arriba a la derecha (para algunos mercados, con opcional Passive Entry, el menú no está disponible)

Seleccionando esta opción se puede visualizar en la pantalla la información relativa a:

- Brújula (si está equipado).
- Temperatura exterior.
- Fecha (día/mes).
- Hora (horas/minutos).
- Estado del dispositivo de arranque (versiones con sistema Keyless Enter-N-Go).
- Escala en MPH (millas) (donde esté presente).

- Zona central

En la parte central de la pantalla se puede visualizar toda la información indicada anteriormente y, además:

- Información audio.
- Fecha (día/ mes/ año).
- Opción menú.
- Distancia recorrida A (Trip A).
- Distancia recorrida B (Trip B).

- Restablecimiento configuración predeterminada

Seleccionando esta opción se puede realizar el reset (y restablecer la configuración de fábrica) de los siguientes valores:

- "Arriba a la izquierda": brújula (si está equipado).
- "Zona central": hora.
- "Arriba a la derecha": temperatura.

#### **Conf. Vehículo (Modificación configuraciones del vehículo)**

Esta opción del menú permite modificar las configuraciones relativas a:

- "Display"
- "Unid. de medida".
- "Hora y Fecha".
- "Seguridad".
- "Segur./ Asistencia".
- "Luces".
- "Puert. & BI.Puert.".

#### **Nota**

**Para las demás regulaciones posibles, ver lo descrito en el suplemento Uconnect™**

(ver lo descrito en el suplemento correspondiente).

- Versiones con pantalla multifunción reconfigurable

En estas versiones únicamente se muestran las opciones del menú "Display" (se pueden seleccionar únicamente las opciones "Ver teléfono" y "Ver navegación"), "Seguridad" y "Segur./ Asistencia" (se puede seleccionar solo la opción "Volumen avisos").

Las demás opciones se muestran y se controlan desde la pantalla del sistema Uconnect™.

- Display

Seleccionando la opción "Display" se puede acceder a las configuraciones siguientes:

- "Lengua": permite seleccionar el idioma en el que se mostrará la información/ advertencias;
- "Ver teléfono": permite visualizar en la pantalla del cuadro de instrumentos la información relativa al modo Teléfono, mos-

trada en la pantalla del sistema Uconnect™.

- "Ver navegación": permite visualizar la información relativa al modo Navegación en la pantalla del cuadro de instrumentos.

- "Unid. de medida"

Mediante la opción "Unid. de medida" se puede seleccionar la unidad de medida a utilizar para visualizar los distintos valores.

Las opciones disponibles son:

- "Imperial" (Sistema Inglés)
- "Métrica"
- "Personalizada"

- "Hora y Fecha"

Seleccionando la opción "Hora y Fecha" se puede realizar la regulación del reloj.



Las opciones disponibles son:

- "Ajustar hora": regulación de horas/ minutos.

- "Formato": regulación del formato de la hora entre "12h" (12 horas) o "24h" (24 horas).
- "Ajustar fecha": regulación de día/ mes/ año.

- "Seguridad"

Seleccionando la opción "Seguridad" se pueden realizar las siguientes regulaciones:

- "Passenger AIRBAG": activación/ desactivación del airbag del pasajero. **Protección del pasajero activada:** encendido, con luz fija, del LED  ON situado en el tablero de instrumentos. **Protección del pasajero desactivada:** encendido, con luz fija, del LED  OFF situado en el tablero de instrumentos (si está equipado).
- "Señ.ac.velocidad": configuración del límite de velocidad del vehículo (km/h o mph); cuando este límite es sobrepasado, se avisa al conductor mediante una señal acústica y visual (visualización de un mensaje y un símbolo en la pantalla);

- "Hill Start Assist": activación/ desactivación del sistema Hill Start Assist (ver lo descrito en el apartado "Sistema HSA" en el capítulo "Seguridad").

- "Segur./ Asistencia"

Seleccionando la opción "Segur./ Asistencia" se pueden realizar las siguientes regulaciones:

- "ParkSense": selección del tipo de señal proporcionada por el sistema ParkSense.
- "Vol. ParkS. tras.": selección del volumen de las señales acústicas proporcionadas por el sistema ParkSense.
- "Vol. ParkSense": selección del volumen de las señales acústicas proporcionadas por el sistema ParkSense.
- "Vol. ParkSense del.": selección del volumen de las señales acústicas proporcionadas por el sistema ParkSense.
- "Vol. Side Dist Warn" (donde esté presente): selección del volumen de las señales acústicas proporcionadas por el sistema SideSense.

- "Side Dist Warn" (donde esté presente): selección del tipo de señal proporcionada por el sistema SideSense;
- "Sensor lluvia": habilitación/ deshabilitación del accionamiento automático de los limpiaparabrisas en caso de lluvia.
- "Volumen avisos".
- "Mantenim. frenos" (donde esté presente): activación del procedimiento para el mantenimiento del sistema de frenos.
- "Auto Park Brake" (donde esté presente): activación/ desactivación del accionamiento automático del freno de mano eléctrico.

- "Luces"

Seleccionando la opción "Luces" se pueden realizar las siguientes regulaciones:

- "Luces ambiental.": selección del brillo de las luces ambientales.
- "Follow me": configuración del retraso en el apagado de los faros después de apagar el motor.

- "Faros a la apert.": activación del destello de los intermitentes en fase de apertura de las puertas.
- "Sensor faros": regulación de la sensibilidad de encendido de los faros.
- "Luces diurnas": activación/ desactivación de las luces diurnas.
- "Luces cornering": activación/ desactivación de las luces cornering (donde estén presentes).

- "Puert. & BI.Puert."

Seleccionando la opción "Puert. & BI.Puert." se pueden realizar las siguientes regulaciones:

- "Autoclose": activación/ desactivación del cierre automático de las puertas con el vehículo en movimiento.
- "Parp.luc.al cierre": activación del destello de los intermitentes en fase de cierre de las puertas.
- "Bocina al bloquear" (para versiones/ mercados dónde esté presente): activación/ desactivación de la señal

acústica al bloquear/ desbloquear el vehículo.

- "Desb.puert.rem." (para versiones/ mercados dónde esté presente): permite elegir si abrir todas las puertas o solo la puerta del conductor al pulsar una vez el botón específico en la llave con mando a distancia.
- "Passive Entry" (si está equipado): activación del cierre automático de las puertas.

## TRIP COMPUTER

El Trip Computer de viaje permite visualizar, con dispositivo de arranque en posición **MAR**, los valores relativos al estado de funcionamiento del vehículo.

Esta función incluye dos memorias separadas denominadas "Trip A" y "Trip B", en las que se registran los datos de los "viajes completos" del vehículo de modo independiente uno del otro.

Ambas memorias pueden ponerse a cero: reset - inicio de un nuevo viaje.

El "Trip A" y el "Trip B" permiten la visualización de las medidas:

- Distancia recorrida
- Consumo medio
- Tiempo de viaje (duración de la conducción)

Para realizar el reset de los valores del "Trip A" y del "Trip B" pulsar y mantener pulsado el botón **OK** en los mandos en el volante.

### Nota

**Los valores "Autonomía" y "Consumo instantáneo" no pueden ponerse a cero.**

### Valores visualizados

- **Distancia recorrida:** indica la distancia recorrida desde el inicio del nuevo viaje.
- **Consumo medio:** representa la media indicativa de los consumos desde el inicio del nuevo viaje.
- **Tiempo de viaje:** tiempo transcurrido desde el inicio del nuevo viaje.

### Botón "OK"

- Pulsación corta del botón: visualización de los diferentes valores.
- Pulsación prolongada del botón: puesta a cero (reset) de los valores y comienzo de un nuevo viaje

### Nuevo viaje

Empieza una vez realizada una puesta a cero:

- "Manual" pulsando el botón **OK**.
- "Automática", cuando la "distancia recorrida" alcanza el valor 99999,9 km (62.140 millas aproximadamente) o cuando el "tiempo de viaje" alcanza el valor 999.59 (999 horas y 59 minutos).
- Después de una desconexión y sucesiva reconexión de la batería.



## TESTIGOS Y MENSAJES

### DESCRIPCIÓN

#### Nota





El encendido del testigo está asociado a un mensaje específico y/o a una señal acústica, cuando el cuadro de instrumentos lo permite. Dichas señalizaciones son sintéticas y preventivas y no deben considerarse exhaustivas y/o alternativas a lo especificado en este Manual del Propietario, del que se recomienda siempre una atenta lectura. En caso de señalización de avería, tomar siempre como referencia lo indicado en este capítulo.





#### Nota

Las señalizaciones de avería que se muestran en la pantalla están divididas en dos categorías: anomalías graves y anomalías menos graves. Las anomalías graves se muestran en un "ciclo" de señalizaciones que se repite durante un tiempo prolongado. Las anomalías leves muestran un "ciclo" de señalizaciones durante un tiempo más limitado. El ciclo de visualización de las dos categorías se puede interrumpir. El testigo del cuadro de instrumentos permanece encendido hasta que se elimine la causa del mal funcionamiento.

### Testigos de color rojo en el cuadro de instrumentos



Testigo	Qué significa	Qué hacer
	<b>LÍQUIDO DE FRENOS INSUFICIENTE/ FRENO DE MANO ELÉCTRICO ACCIONADO</b> Colocando la llave de arranque en la posición <b>MAR</b> el testigo se enciende, pero debe apagarse después de algunos segundos.	
	<b>Líquido de frenos insuficiente</b> El testigo se enciende cuando el nivel del líquido de frenos en el depósito desciende por debajo del nivel mínimo, a causa de una posible pérdida de líquido del circuito.	Restablecer el nivel del líquido de frenos y comprobar que se apague el testigo. Si el testigo permanece encendido, acudir a la <b>Red de Asistencia Jeep</b> .
	<b>Freno de mano eléctrico accionado</b> El testigo se enciende con el freno de mano eléctrico accionado.	Soltar el freno de mano eléctrico y comprobar que se apague el testigo. Si el testigo permanece encendido, acudir a la <b>Red de Asistencia Jeep</b> .



Testigo	Qué significa	Qué hacer
	<p><b>AVERÍA EBD</b></p> <p>El encendido simultáneo de los testigos  (rojo) y  (ámbar) con el motor encendido indica una avería en el sistema EBD o bien que el sistema no está disponible. En este caso, con frenadas bruscas se puede producir un bloqueo precoz de las ruedas traseras, con posibilidad de derrape.</p> <p>En la pantalla se muestra un mensaje específico.</p>	<p>Conduciendo con extrema cautela, acudir inmediatamente a la <b>Red de Asistencia Jeep</b> más cercana para comprobar el sistema.</p>
	<p>En la pantalla se muestra un mensaje específico.</p>	
	<p><b>AVERÍA DIRECCIÓN ASISTIDA</b></p> <p>Colocando la llave de arranque en la posición <b>MAR</b> el testigo se enciende, pero debe apagarse después de algunos segundos.</p> <p>Si el testigo permanece encendido, la dirección asistida podría no funcionar; esto significa que se deberá aumentar sensiblemente el esfuerzo sobre el volante para girar las ruedas.</p> <p>En algunas versiones la pantalla muestra un mensaje específico.</p>	<p>Acudir lo antes posible a la <b>Red de Asistencia Jeep</b>.</p>



Testigo	Qué significa	Qué hacer
	<p><b>AVERÍA AIRBAG (BOLSA DE AIRE)</b></p> <p>Colocando la llave de arranque en la posición <b>MAR</b> el testigo se enciende, pero debe apagarse después de algunos segundos.</p> <p>El testigo se enciende con luz fija para indicar una avería en el sistema de airbag.</p> <p>En la pantalla se muestra un mensaje específico.</p>	<p><b>Nota</b></p> <p>Si el testigo  no se enciende al girar la llave de contacto a la posición <b>MAR</b> o si permanece encendido durante la marcha (junto con el mensaje que se muestra en la pantalla) es posible que haya una anomalía en los sistemas de sujeción; en ese caso, los airbags o los pretensores podrían no activarse en caso de accidente o, en un número más limitado de casos, activarse incorrectamente. Antes de continuar la marcha, acudir a la <b>Red de Asistencia Jeep</b> para que comprueben el sistema inmediatamente.</p> <p>La avería del testigo  se indica por el encendido, en la pantalla del cuadro de instrumentos, del icono . En este caso, el testigo podría no indicar anomalías en los sistemas de sujeción. Antes de continuar la marcha, ponerse en contacto con la <b>Red de Asistencia Jeep</b> para que comprueben el sistema inmediatamente.</p>
	<p><b>CINTURONES DE SEGURIDAD DESABROCHADOS</b></p> <p>El testigo se enciende con luz fija si el vehículo está parado y el cinturón de seguridad del lado del conductor o del lado del pasajero, cuando el pasajero está presente, está desabrochado.</p> <p>El testigo se enciende con luz intermitente junto con una señal acústica cuando, con el vehículo en marcha, el cinturón de seguridad del lado del conductor o del lado del pasajero, cuando el pasajero está presente, no está correctamente abrochado.</p>	<p>En este caso, abrochar el cinturón de seguridad.</p> <p>Para la desactivación permanente de la señal acústica del sistema S.B.R. (Seat Belt Reminder), acudir a la <b>Red de Asistencia Jeep</b>.</p> <p>Se puede reactivar el sistema a través del menú de configuración.</p>





Testigo	Qué significa	Qué hacer
	<p><b>TEMPERATURA EXCESIVA LÍQUIDO DE REFRIGERACIÓN DEL MOTOR</b></p> <p>Desplazando la llave de arranque a la posición <b>MAR</b>, el testigo se enciende, pero debe apagarse tras algunos segundos.</p> <p>El testigo (o en algunas versiones el icono en la pantalla) se enciende cuando el motor está sobrecalentado.</p> <p>En la pantalla se muestra un mensaje específico.</p>	<p><b>En caso de marcha normal:</b> detener el vehículo, apagar el motor y comprobar que el nivel de agua en el interior del depósito no esté por debajo de la referencia MIN. En tal caso, esperar a que el motor se enfríe y, a continuación, abrir lentamente y con cuidado el tapón y repostar con líquido de refrigeración, asegurándose de que éste se encuentre entre las referencias MIN y MAX indicadas en el depósito.</p> <p>Asimismo, comprobar que no haya pérdidas de líquido. Si al volver a arrancar, volviera a encenderse el testigo (o el icono en la pantalla), acudir de nuevo a la <b>Red de Asistencia Jeep</b>.</p> <p><b>En caso de uso forzado del vehículo (por ejemplo, en condiciones de conducción más exigentes):</b> aflojar la marcha y, si el testigo continúa encendido, detener el vehículo. Esperar unos 2 ó 3 minutos manteniendo el motor en marcha y ligeramente acelerado para favorecer la circulación del líquido de refrigeración y, a continuación, apagar el motor. Comprobar que el nivel del líquido sea correcto, como se ha descrito anteriormente.</p> <p><b>Nota</b></p> <p>Después de un recorrido difícil, se recomienda mantener el motor en marcha y ligeramente acelerado durante unos minutos antes de pararlo.</p>

## Testigos de color ámbar en el cuadro de instrumentos

Testigo	Qué significa	Qué hacer
	<p><b>AVERÍA DEL FRENO DE ESTACIONAMIENTO ELÉCTRICO</b></p> <p>Colocando la llave de arranque en la posición <b>MAR</b> el testigo se enciende, pero debe apagarse después de algunos segundos.</p> <p>El testigo se enciende con luz fija para indicar una avería en el freno de estacionamiento eléctrico.</p> <p>En la pantalla se muestra un mensaje específico.</p>	<p>Dirigirse, lo antes posible, a la <b>Red de Asistencia Jeep</b>.</p> <p><b>Nota</b></p> <p>En la presencia de avería y en caso de frenados violentos, puede ocurrir el bloqueo de las ruedas traseras y consecuentemente posibilidad de derrapaje.</p>
	<p><b>AVERÍA ABS (SISTEMA DE FRENOS ANTIBLOQUEO)</b></p> <p>Colocando la llave de arranque en la posición <b>MAR</b> el testigo se enciende, pero debe apagarse después de algunos segundos.</p> <p>El testigo se enciende para indicar que el sistema ABS se encuentra ineficiente.</p> <p>En la pantalla se muestra un mensaje específico.</p>	<p>Acudir lo antes posible a la <b>Red de Asistencia Jeep</b>.</p>
	<p><b>AVERÍA SISTEMA TPMS</b></p> <p>El testigo se enciende cuando se detecta una avería en el sistema TPMS</p> <p>En caso de que se monten una o varias ruedas sin el sensor, en la pantalla se muestra un mensaje de advertencia hasta que se restablezcan las condiciones iniciales</p>	<p>No continuar la marcha con uno o varios neumáticos desinflados ya que podría verse afectada la conducción del vehículo. Parar el vehículo evitando frenadas y maniobras bruscas. Acudir lo antes posible a la <b>Red de Asistencia Jeep</b>.</p>

Testigo	Qué significa	Qué hacer
	<p><b>Presión insuficiente de los neumáticos</b></p> <p>El testigo se enciende junto con el mensaje mostrado en la pantalla para indicar que la presión del neumático es inferior al valor recomendado y/o que hay una fuga lenta de presión. En estas circunstancias podrían no estar garantizados la mejor duración del neumático y un consumo de combustible óptimo.</p> <p>En caso de que hubiera dos o más neumáticos en alguna de las condiciones descritas, en la pantalla se mostrará de forma sucesiva la indicación correspondiente a cada uno de los neumáticos.</p>	<p>En cualquier situación en la que el mensaje en la pantalla indique "Ver manual", consultar OBLIGATORIAMENTE lo descrito en el apartado "Ruedas" del capítulo "Datos técnicos", ateniéndose escrupulosamente a su contenido.</p>
	<p><b>SISTEMA ESC</b></p> <p>Colocando la llave de arranque en la posición <b>MAR</b> el testigo se enciende, pero debe apagarse en cuanto el motor arranque.</p> <p><b>Intervención sistema ESC</b></p> <p>La intervención del sistema está indicada por el parpadeo del testigo: la señalización de la intervención indica que el vehículo está en condiciones críticas de estabilidad y adherencia.</p> <p><b>Avería sistema ESC</b></p> <p>Si el testigo no se apaga o permanece encendido con el motor en marcha, se ha detectado un funcionamiento incorrecto del sistema ESC.</p> <p><b>Avería sistema Hill Start Assist</b></p> <p>El encendido del testigo al mismo tiempo que en la pantalla se muestra un mensaje específico, indica una avería en el sistema Hill Start Assist.</p>	<p>Acudir lo antes posible a la <b>Red de Asistencia Jeep</b>.</p>



Testigo	Qué significa	Qué hacer
	<p><b>DESACTIVACIÓN PARCIAL/TOTAL DE LOS SISTEMAS DE SEGURIDAD ACTIVOS</b></p> <p>Colocando la llave de arranque en la posición <b>MAR</b> el testigo se enciende, pero debe apagarse en cuanto el motor arranque.</p> <p>El encendido del testigo indica que algunos sistemas de seguridad activos han sido total o parcialmente deshabilitados. Para más información, consultar lo descrito en el apartado "características de seguridad activa" del capítulo "Seguridad", "Al reactivar los sistemas el testigo se apaga."</p>	
	<p><b>AVERÍA SISTEMA EOBD/ INYECCIÓN</b></p> <p>En condiciones normales, colocando la llave de arranque en la posición <b>MAR</b> el testigo se enciende, pero debe apagarse en cuanto el motor arranque.</p> <p>Si el testigo permanece encendido o si se enciende durante la marcha, significa que el sistema de inyección no funciona correctamente.</p> <p><b>Avería sistema inyección</b></p> <p>El testigo encendido con luz fija indica un funcionamiento incorrecto en el sistema de alimentación/ encendido que podría provocar elevadas emisiones en el escape, la posible pérdida de prestaciones, dificultades en la conducción y consumos elevados.</p> <p>En algunas versiones la pantalla muestra un mensaje específico.</p> <p>El testigo se apaga si el mal funcionamiento desaparece; de todas maneras, el sistema memoriza la señalización.</p>	<p><b>Nota</b></p> <p>Si, al girar la llave de contacto a <b>MAR</b>, el testigo  no se enciende o si, durante la marcha, se enciende con luz fija o intermitente (en algunas versiones junto con el mensaje mostrado en la pantalla), acudir lo antes posible a la <b>Red de Asistencia Jeep</b>.</p> <p>En estas condiciones, se puede continuar la marcha, evitando exigir grandes esfuerzos o altas velocidades al motor. El uso prolongado del vehículo con el testigo encendido con luz fija puede causar daños.</p> <p>Acudir lo antes posible a la <b>Red de Asistencia Jeep</b>.</p>

Testigo	Qué significa	Qué hacer
	<p><b>Daños en el convertidor catalítico</b></p> <p>Si el testigo se enciende con luz intermitente indica que el catalizador podría estar dañado.</p>	<p>Soltar el pedal del acelerador, llevando el motor a regímenes bajos, hasta que el testigo deje de parpadear.</p> <p>Continuar la marcha a velocidad moderada, tratando de evitar cualquier conducción que pueda provocar parpadeos posteriores, y acudir lo antes posible a la <b>Red de Asistencia Jeep</b>.</p>
	<p><b>RESERVA DE COMBUSTIBLE/AUTONOMÍA LIMITADA</b></p> <p>El testigo (o el icono en la pantalla) se enciende cuando en el depósito quedan de 7 a 9 litros de combustible.</p> <p>Cuando la autonomía es inferior a 50 km aproximadamente, en algunas versiones, la pantalla muestra un mensaje específico.</p>	<p>Si el testigo (o el icono en la pantalla) parpadea durante la marcha, acudir a la <b>Red de Asistencia Jeep</b>.</p>
	<p><b>LUZ ANTINIEBLA TRASERA</b></p> <p>El testigo se activa cuando se enciende la luz antiniebla trasera.</p>	
	<p><b>PRECALENTAMIENTO DE COMBUSTIBLE</b></p> <p>Colocando la llave de arranque en la posición <b>MAR</b> el testigo se enciende, apagándose cuando el combustible alcance la temperatura preestablecida. Se puede poner en marcha el motor en cuanto el testigo de apague.</p> <p><b>Nota</b></p> <p>En condiciones de temperatura ambiente moderada o elevada, el encendido del testigo tiene una duración casi imperceptible.</p>	



Testigo	Qué significa	Qué hacer
	<p><b>AVERÍA DE PRECALENTAMIENTO DE COMBUSTIBLE</b></p> <p>La intermitencia del testigo (en algunas versiones junto con un mensaje en la pantalla) indica una anomalía en el sistema de precalentamiento.</p>	Acudir lo antes posible a la <b>Red de Asistencia Jeep</b> .

### Testigos de color verde en el cuadro de instrumentos

Testigo	Qué significa	Qué hacer
	<p><b>LUCES DE POSICIÓN Y DE CRUCE</b></p> <p>El testigo se enciende y se activan las luces de posición o las de cruce.</p> <p><b>Función "Follow me"</b></p> <p>Esta función permite mantener encendidas las luces durante 30, 60 ó 90 segundos después de colocar el dispositivo de arranque en posición <b>STOP</b>.</p>	
	<p><b>FAROS ANTINEBLA</b></p> <p>El indicador se enciende activando los faros antiniebla.</p>	
	<p><b>LUZ DE GIRO IZQUIERDA</b></p> <p>El testigo se enciende cuando la palanca de mando de las luces de giro (indicadores de dirección) se desplaza hacia abajo o, junto con la luz de giro derecha, cuando se pulsa el botón de las luces de emergencia.</p>	





Testigo	Qué significa	Qué hacer
	<p><b>LUZ DE GIRO DERECHA</b></p> <p>El testigo se enciende cuando la palanca de mando de las luces de giro (indicadores de dirección) se desplaza hacia arriba o, junto con la luz de giro izquierda, cuando se pulsa el botón de las luces de emergencia.</p>	



### Testigos de color azul en el cuadro de instrumentos

Testigo	Qué significa	Qué hacer
	<p><b>LUCES DE CARRETERA</b></p> <p>El testigo se enciende activando las luces de carretera.</p>	

### Símbolos de color rojo mostrados en la pantalla



Testigo	Qué significa	Qué hacer
	<p><b>PRESIÓN INSUFICIENTE DEL ACEITE MOTOR</b></p> <p>El símbolo se enciende, junto con un mensaje en la pantalla, en caso de presión del aceite motor insuficiente.</p> <p><b>Nota</b></p> <p>No utilizar el vehículo hasta que se haya eliminado la avería. El encendido del símbolo no indica la cantidad de aceite presente en el motor: el control del nivel siempre debe realizarse manualmente.</p>	<p><b>Nota</b></p> <p>Si el símbolo se enciende durante la marcha, apagar inmediatamente el motor y acudir a la <b>Red de Asistencia Jeep</b>.</p>



Testigo	Qué significa	Qué hacer
	<p><b>AVERÍA AIRBAG (BOLSA DE AIRE)</b></p> <p>El símbolo se enciende para indicar una avería en el sistema de airbag. En la pantalla se muestra un mensaje específico.</p>	<p>Acudir lo antes posible a la <b>Red de Asistencia Jeep</b>.</p>
	<p><b>AVERÍA ALTERNADOR</b></p> <p>El encendido del símbolo con el motor encendido indica una avería en el alternador.</p>	<p>Acudir lo antes posible a la <b>Red de Asistencia Jeep</b>.</p>
	<p><b>CIERRE INCOMPLETO DE PUERTAS</b></p> <p>El símbolo se enciende cuando una o varias puertas no están bien cerradas. Con puertas abiertas y vehículo en marcha, se activa una señal acústica.</p>	<p>Cerrar correctamente las puertas.</p>
	<p><b>CAPÓ MAL CERRADO</b></p> <p>El símbolo se enciende cuando el capó no está perfectamente cerrado. Con el capó abierto y el vehículo en marcha, se activa una señal acústica.</p>	<p>Cerrar el capó correctamente.</p>
	<p><b>TAPA DEL COMPARTIMIENTO DE EQUIPAJES MAL CERRADA (Donde esté presente)</b></p> <p>El símbolo se enciende cuando la tapa del compartimiento de equipajes no está perfectamente cerrada. Con la tapa abierta y vehículo en marcha, se activa una señal acústica.</p>	<p>Cerrar la tapa del compartimiento de equipajes correctamente.</p>





Testigo	Qué significa	Qué hacer
	<p><b>AVERÍA CAMBIO AUTOMÁTICO</b></p> <p>El símbolo se enciende, junto con el mensaje que se muestra en la pantalla y una señal acústica, cuando se detecta una avería en el cambio automático.</p>	<p>Acudir lo antes posible a la <b>Red de Asistencia Jeep</b>.</p> <p><b>Nota</b> Circular con el símbolo encendido puede provocar graves daños al cambio y causar su rotura. Además, se puede provocar el sobrecalentamiento del aceite: su contacto con el motor caliente o con los componentes del escape a alta temperatura podría provocar incendios.</p>
	<p><b>TEMPERATURA EXCESIVA DEL ACEITE DEL MOTOR</b></p> <p>El símbolo se enciende en caso de sobrecalentamiento del aceite motor.</p>	<p><b>Nota</b> Si el símbolo se enciende durante la marcha, detener inmediatamente el vehículo y apagar el motor.</p>



### Símbolos de color ámbar mostrados en la pantalla

Testigo	Qué significa	Qué hacer
	<p><b>AVERÍA SISTEMA SENTRY KEY/INTENTO DE ROBO</b></p> <p><b>Avería sistema Sentry Key</b></p> <p>El símbolo se enciende para indicar que hay una avería en el sistema Sentry Key.</p>	Acudir lo antes posible a la <b>Red de Asistencia Jeep</b> .
	<p><b>Intento de robo</b></p> <p>El símbolo se enciende cuando el dispositivo de arranque se pone en posición <b>MAR</b>, junto con un mensaje específico, para indicar que se ha producido un intento de robo con alarma instalada.</p>	





Testigo	Qué significa	Qué hacer
	<p><b>INTERVENCIÓN SISTEMA DE BLOQUEO DEL COMBUSTIBLE</b></p> <p>El símbolo se enciende (junto con un mensaje específico) en caso de intervención del sistema de bloqueo del combustible.</p>	<p>Para el procedimiento de nueva activación del sistema de bloqueo del combustible, consultar lo indicado en la sección "Sistema de bloqueo del combustible" en el capítulo "En caso de emergencia". Si no se logra restablecer la alimentación de combustible, acudir a la <b>Red de Asistencia Jeep</b>.</p>
	<p><b>POSIBLE PRESENCIA DE HIELO EN LA CARRETERA</b></p> <p>El símbolo se enciende (junto con un mensaje específico) cuando la temperatura exterior es inferior o igual a 3°C.</p> <p><b>Nota</b></p> <p>En caso de avería en el sensor de temperatura exterior, se muestran guiones en lugar de las cifras que indican el valor.</p>	

Testigo	Qué significa	Qué hacer
	<p><b>ACEITE DEL MOTOR DEGRADADO (Donde esté presente)</b></p> <p><b>Versiones gasolina y versiones FLEX:</b> el símbolo se enciende y luego desaparece de la pantalla al finalizar el ciclo de visualización.</p> <p><b>Versiones Diésel:</b> el símbolo se muestra en la pantalla, en algunas versiones junto con un mensaje específico. El símbolo se muestra durante ciclos de 3 minutos con intervalos de símbolo apagado durante 5 segundos hasta que se sustituya el aceite. El símbolo se muestra en la pantalla durante toda la visualización.</p> <p><b>Nota</b></p> <p>Tras la primera señalización, a cada arranque del motor el símbolo continuará encendiéndose en el modo indicado anteriormente hasta que se sustituya el aceite.</p> <p>El encendido del símbolo no se debe considerar un defecto, sino que señala que la utilización normal del vehículo llevó a necesidad de sustituir el aceite.</p> <p>La degradación del aceite del motor se acelera por una utilización del vehículo en recorridos breves, impidiendo que el motor alcance la temperatura de régimen.</p>	<p>Acudir lo antes posible a la <b>Red de Asistencia Jeep</b>.</p> <p><b>Nota</b></p> <p>A contar del momento en que se enciende el símbolo, se debe sustituir el aceite degradado del motor luego que sea posible y nunca después de 500 km tras el primer encendido del símbolo. No respetar estas informaciones puede causar daños graves al motor y la anulación de la garantía. El encendido de este símbolo no se relaciona con la cantidad de aceite presente en el motor; por lo tanto, en caso de encendido intermitente del símbolo, no es absolutamente necesario añadir aceite al motor.</p> <p><b>Nota</b></p> <p>Sin el símbolo parpadea durante la marcha, acudir a la <b>Red de Asistencia Jeep</b>.</p>
	<p><b>AVERÍA EN EL SENSOR DE PRESIÓN DEL ACEITE DEL MOTOR</b></p> <p>El símbolo se enciende con luz fija y se muestra un mensaje en la pantalla en caso de avería en el sensor de presión del aceite del motor.</p>	
	<p><b>AVERÍA SENSOR DE LLUVIA</b></p> <p>El símbolo se enciende (junto con un mensaje específico) en caso de avería en el sensor de lluvia.</p>	<p>Acudir lo antes posible a la <b>Red de Asistencia Jeep</b>.</p>





Testigo	Qué significa	Qué hacer
	<p><b>AVERÍA SENSOR CREPUSCULAR (si está equipado)</b></p> <p>El símbolo se enciende (junto con un mensaje específico) en caso de avería en el sensor crepuscular.</p>	<p>Acudir lo antes posible a la <b>Red de Asistencia Jeep</b>.</p>
	<p><b>PRESENCIA DE AGUA EN EL FILTRO DEL GASÓLEO (versiones Diésel)</b></p> <p>El símbolo se enciende con luz fija durante la marcha (junto con un mensaje en la pantalla) para indicar la presencia de agua en el filtro del gasóleo.</p>	<p><b>Nota</b></p> <p>La presencia de agua en el circuito de alimentación puede ocasionar daños serios en el sistema de inyección y causar irregularidades en el funcionamiento del motor. Si el símbolo  se muestra en la pantalla (junto con un mensaje específico) acudir lo antes posible a la <b>Red de Asistencia Jeep</b> para la operación de purga. En caso de que volviera a aparecer la misma señal inmediatamente después del repostaje.</p>
	<p><b>AVERÍA LUCES EXTERIORES</b></p> <p>El símbolo se enciende para indicar que hay una avería en las siguientes luces:</p> <ul style="list-style-type: none"> <li>• Luces diurnas (DRL)</li> <li>• Luces de estacionamiento</li> <li>• Indicadores de dirección del remolque (donde esté presente)</li> <li>• Luces del remolque (donde esté presente)</li> <li>• Luces de posición</li> <li>• Luces de giro</li> <li>• Luz antiniebla trasera</li> <li>• Luz de marcha atrás</li> <li>• Luces de freno</li> <li>• Luces de la matrícula</li> </ul>	<p>La anomalía podría deberse a una lámpara fundida, al correspondiente fusible de protección fundido o a la interrupción de la conexión eléctrica. Sustituir la lámpara o el respectivo fusible. Contactar la <b>Red de Asistencia Jeep</b>.</p>

Testigo	Qué significa	Qué hacer
	<p><b>LIMPIEZA DPF (filtro de partículas) en curso (sólo versiones Diésel con DPF)</b></p> <p>El símbolo se enciende con luz fija para indicar que el sistema DPF necesita eliminar las sustancias contaminantes residuales (partículas) mediante el proceso de regeneración.</p> <p>El símbolo no se enciende cada vez que el DPF está en proceso de regeneración, sino sólo cuando las condiciones de conducción requieren avisar al conductor. Para que el símbolo se apague, mantener el vehículo en movimiento hasta que finalice la regeneración.</p> <p>La duración del proceso es de aproximadamente 15 minutos. Las condiciones óptimas para llevar a cabo el proceso se alcanzan manteniendo el vehículo en marcha a 60 km/h con un régimen del motor superior a 2.000 r.p.m.</p> <p>El encendido del símbolo no es un defecto del vehículo; por lo tanto, no es necesario llevarlo al taller. En algunas versiones, junto con el encendido del símbolo, la pantalla muestra un mensaje específico.</p>	<p><b>Nota</b></p> <p>La velocidad de marcha siempre debe adaptarse a la situación del tráfico y a las condiciones atmosféricas, cumpliendo las leyes vigentes sobre la circulación por carretera. También se indica que se puede apagar el motor incluso con el testigo DPF encendido; sin embargo, las repetidas interrupciones del proceso de regeneración podrían causar una degradación precoz del aceite del motor. Por este motivo, siempre se recomienda esperar a que se apague el símbolo antes de apagar el motor siguiendo las indicaciones especificadas anteriormente. No se recomienda completar la regeneración del DPF con el vehículo parado.</p>
	<p><b>AVERÍA SISTEMA KEYLESS ENTER-N-GO</b></p> <p>El símbolo se enciende, junto con un mensaje específico, en caso de avería del sistema Keyless Enter-NGo.</p>	<p>Acudir lo antes posible a la <b>Red de Asistencia Jeep</b>.</p>
	<p><b>AVERÍA SISTEMA DE BLOQUEO DEL COMBUSTIBLE</b></p> <p>El símbolo se enciende, junto con un mensaje específico, en caso de avería del sistema de bloqueo del combustible.</p>	<p>Acudir lo antes posible a la <b>Red de Asistencia Jeep</b>.</p>



Testigo	Qué significa	Qué hacer
	<p><b>AVERÍA SPEED LIMITER</b> El símbolo se enciende en caso de avería del dispositivo Speed Limiter.</p>	<p>Acudir lo antes posible a la <b>Red de Asistencia Jeep</b> para que eliminen la avería.</p>
	<p><b>EXCESIVA TEMPERATURA DEL ACEITE CAMBIO AUTOMÁTICO</b> El símbolo se enciende en caso de sobrecalentamiento del cambio tras un uso especialmente exigente. En este caso se realiza una limitación de las prestaciones del moto.</p>	<p>Esperar, con el motor apagado o al ralentí, a que el símbolo se apague.</p>
	<p><b>AVERÍA GANCHO DE REMOLQUE</b> El símbolo se enciende para indicar que hay una avería en el gancho de remolque.</p>	<p>Acudir lo antes posible a la <b>Red de Asistencia Jeep</b> para que eliminen la avería.</p>
	<p><b>AVERÍA SISTEMA DE SONIDO</b> El símbolo se enciende para indicar que hay una avería en el sistema de sonido.</p>	<p>Acudir lo antes posible a la <b>Red de Asistencia Jeep</b> para que eliminen la avería.</p>

## Símbolos de color blanco mostrados en la pantalla

Testigo	Qué significa	Qué hacer
	<p><b>VELOCIDAD LÍMITE SUPERADA</b></p> <p>El símbolo se enciende cuando se supera el límite de velocidad configurado (por ejemplo, 120 km/h) desde el menú de la pantalla.</p> <p>En algunas versiones se muestra un mensaje específico y se emite una señal acústica.</p> <p><b>Nota</b></p> <p>En algunas versiones, también se enciende otro símbolo de color rojo.</p>	
	<p><b>HILL DESCENT CONTROL (donde esté presente)</b></p> <p><b>Símbolo encendido del símbolo con luz fija:</b> activación del sistema Hill Descent Control.</p> <p><b>Símbolo encendido con luz intermitente:</b> desactivación del sistema Hill Descent Control.</p>	
	<p><b>CRUISE CONTROL ELETRÓNICO</b></p> <p>El símbolo se enciende en caso de activación del Cruise Control electrónico.</p>	
	<p><b>LIMITADOR DE VELOCIDAD (SPEED LIMITER)</b></p> <p>El símbolo se enciende en caso de activación del limitador de velocidad.</p>	

## Mensajes mostrados en la pantalla

Mensajes en la pantalla	Qué significa	Qué hacer
SERV 4WD	<p><b>AVERÍA TRACCIÓN TOTAL (Si está equipado)</b> El mensaje se enciende para indicar la avería del sistema de tracción total.</p>	Acudir lo antes posible a la <b>Red de Asistencia Jeep</b> .
BLIND-SPOT MONITORING	<p><b>SISTEMA BLIND-SPOT MONITORING (Si está equipado)</b> <b>Bloqueo sensor</b> En caso de bloqueo del sensor del sistema Blind-spot Monitoring. En este caso, los LED situados en los espejos retrovisores exteriores están encendidos con luz fija. Además, se emite una señal acústica.</p>	Eliminar posibles obstáculos en el parachoques, limpiándolo de las impurezas.
	<p><b>Sistema no disponible:</b> en caso de sistema Blind-spot Monitoring no disponible. La causa de mal funcionamiento puede deberse a la tensión insuficiente de la batería o a eventuales averías en el sistema eléctrico. Acudir lo antes posible a la <b>Red de Asistencia Jeep</b>. En este caso, los LED situados en los espejos retrovisores exteriores están encendidos con luz fija.</p>	La falta de funcionamiento podría estar causada por una tensión insuficiente de la batería o averías en el sistema eléctrico. Contactar, luego que sea posible, la <b>Red de Asistencia Jeep</b> para que comprueben el sistema eléctrico.
PARKSENSE	<p><b>SISTEMA PARKSENSE (donde esté presente)</b> <b>Bloqueo sensores</b> El mensaje se visualiza en la pantalla en caso de bloqueo de los sensores del sistema ParkSense. Se emite también un señal acústica.</p>	Eliminar posibles obstáculos en los parachoques, limpiándolos de las impurezas.

Mensajes en la pantalla	Qué significa	Qué hacer
PARKSENSE	<p><b>Sistema no disponible</b></p> <p>En caso de sistema ParkSense no disponible, en la pantalla se visualiza un mensaje específico.</p>	<p>La falta de funcionamiento podría estar causada por una tensión insuficiente de la batería o averías en el sistema eléctrico. Acudir lo antes posible a la <b>Red de Asistencia Jeep</b> para que comprueben el sistema eléctrico.</p>
<p>MENSAJE "SERVICE" (MANTENIMIENTO PROGRAMADO)</p>	<p><b>MANTENIMIENTO PROGRAMADO (SERVICE)</b></p> <p>Cuando el mantenimiento programado ("revisión") esté cerca del plazo previsto, colocando el dispositivo de arranque en posición <b>MAR</b> aparecerá en la pantalla el mensaje "Service", seguido de la cantidad de kilómetros o días (donde esté previsto) que faltan para el mantenimiento del vehículo.</p>	<p>Acudir a la <b>Red de Asistencia Jeep</b> donde, además de realizar las operaciones de mantenimiento previstas en el "Plan de Mantenimiento Programado ", se pondrá a cero esta visualización (reset).</p>

## **SISTEMA DE DIAGNÓSTICO DE A BORDO**

### **SISTEMA OBD**

El Sistema de Diagnóstico de a Bordo (*OBD - On Board Diagnosis*), presente en algunas versiones, efectúa un diagnóstico continuo de los componentes relacionados con las emisiones de gas producidas por el vehículo. Además indica por medio del encendido de la luz indicadora  en el cuadro de instrumentos, acompañada del mensaje en el visor (algunas versiones), la condición de fallas de componentes del sistema de control del motor.

El sistema OBD tiene como objetivos:

- Mantener bajo control la eficiencia del sistema;
- Señalar un aumento de emisiones debido a un funcionamiento irregular del vehículo;
- Señalar la necesidad de sustituir los componentes deteriorados.

El sistema dispone también de un conector que permite la lectura de los códigos de error

memorizados en la central electrónica, junto con una serie de parámetros específicos de diagnóstico y funcionamiento del motor. Dicha verificación es posible para los agentes encargados de la fiscalización del tránsito, mediante la interface del sistema con instrumentos adecuados.

### **LUZ INDICADORA DE DESPERFECTO DEL SISTEMA DE DIAGNÓSTICO DE A BORDO/ CONTROL DEL MOTOR (amarillo ámbar)**

En condiciones normales, al girar la llave de encendido a la posición **MAR**, la luz indicadora  (color ámbar) se enciende y se debe apagar con el funcionamiento del motor.

Si la luz indicadora permanece encendida, o se enciende durante la marcha, es indicación de funcionamiento imperfecto del sistema de control del motor. El encendido fijo de la luz indicadora indica mal funcionamiento en el sistema de alimentación/encendido, que podrá provocar aumento de emisiones del es-

cape, posible pérdida de desempeño, manejabilidad ineficiente y consumos elevados. En algunas versiones el visor exhibe el mensaje específico.

En esas condiciones, es posible continuar dirigiendo, siempre evitando esfuerzos del motor y altas velocidades. El uso prolongado del vehículo con la luz indicadora encendida puede causar daños al mismo. En ese caso, diríjase a la **Red de Asistencia Jeep**.

Si el mal funcionamiento desaparece la luz indicadora se apaga, aunque el sistema memoriza la señalización.

Si la luz indicadora se enciende de modo intermitente es indicación de posible daño al catalizador. En caso de encendido, soltar el pedal del acelerador, reduciendo la velocidad, hasta que la luz indicadora se apague. Prosigua la marcha a velocidad reducida y diríjase a la **Red de Asistencia Jeep**.

### **ADVERTENCIA**

Si, cuando uno gira la llave a la posición **MAR**, y la luz de aviso  no se enciende, o se enciende de manera fija/intermitente durante la marcha, ponerse en contacto lo más pronto posible con la **Red de Asistencia Jeep**.

La funcionalidad de la luz de aviso  puede comprobarse por el personal de control de tránsito o por programas oficiales de inspección de vehículos. Observar las normas vigentes.

## SEGURIDAD

<b>CARACTERÍSTICAS DE SEGURIDAD ACTIVA</b> . . . . .	159
<b>DISPOSITIVOS</b> . . . . .	159
<b>SISTEMA TC (Traction Control)</b> . . . . .	159
Intervención del sistema . . . . .	159
<b>SISTEMA PBA (Panic Brake Assist)</b> . . . . .	160
<b>SISTEMA HSA (Hill Start Assist)</b> . . . . .	161
<b>SISTEMA DST (Dynamic Steering Torque)</b> . . . . .	162
<b>SISTEMA ERM (Electronic Rollover Mitigation)</b> . . . . .	162
<b>SISTEMA TSC (Trailer Sway Control)</b> . . . . .	163
Intervención del sistema . . . . .	163
<b>SISTEMA HDC (Hill Descent Control) (donde esté   presente)</b> . . . . .	163
Habilitación del sistema . . . . .	164
Activación del sistema . . . . .	164
Desactivación del sistema . . . . .	165
Deshabilitación del sistema . . . . .	165
<b>DESHABILITACIÓN DE LOS SISTEMAS DE SEGURIDAD ACTIVOS</b> . . . . .	166
Sistemas habilitados . . . . .	166
Sistemas parcialmente deshabilitados . . . . .	166
Sistemas deshabilitados . . . . .	167
Versiones con dispositivo Selec-Terrain™ . . . . .	167

<b>DIRECCIÓN ASISTIDA ELÉCTRICA - SPORT</b> . . . . .	168
<b>ACTIVACIÓN/DESACTIVACIÓN (si está</b>	
<b>equipado)</b> . . . . .	168
<b>INDICACIÓN DE ANOMALÍAS</b> . . . . .	169
<b>FRENOS ABS</b> . . . . .	169
<b>SISTEMA ABS (Anti-lock Braking System) (SISTEMA DE</b>	
<b>FRENOS ANTIBLOQUEO)</b> . . . . .	169
Intervención del sistema . . . . .	170
<b>CONTROL ELECTRÓNICO DE ESTABILIDAD</b> . . . . .	171
<b>SISTEMA ESC (Electronic Stability Control)</b> . . . . .	171
Intervención del sistema . . . . .	171
<b>SISTEMA DE MONITOREO DE LA PRESIÓN DE LOS</b>	
<b>NEUMÁTICOS</b> . . . . .	172
<b>TPMS (Tyre Pressure Monitoring System) (Donde esté</b>	
<b>presente)</b> . . . . .	172
Ejemplo operativo . . . . .	175
<b>INDICACIÓN DE PRESIÓN DE LOS NEUMÁTICOS</b>	
<b>INSUFICIENTE</b> . . . . .	176
<b>SISTEMA TPMS TEMPORALMENTE</b>	
<b>DESHABILITADO</b> . . . . .	176
Mensaje de comprobación TPMS . . . . .	176
Desactivación del sistema TPMS . . . . .	177



<b>SISTEMA DE MONITOREO INDIRECTO DE LA PRESIÓN DE LOS NEUMÁTICOS (TPMS (Indirect Tyre Pressure Monitoring System) (si está equipado) . . . . .</b>	<b>177</b>
Procedimiento para realización de la puesta a	
cero . . . . .	178
CONDICIONES DE FUNCIONAMIENTO . . . . .	179
<b>CINTURONES DE SEGURIDAD . . . . .</b>	<b>183</b>
DESCRIPCIÓN . . . . .	183
USO DE LOS CINTURONES DE SEGURIDAD . . . . .	183
REGULACIÓN EN ALTURA DE LOS CINTURONES DE	
SEGURIDAD . . . . .	185
AVISOS PARA LA UTILIZACIÓN DE LOS CINTURONES	
DE SEGURIDAD . . . . .	185
MANTENIMIENTO DE LOS CINTURONES DE	
SEGURIDAD . . . . .	187
<b>SISTEMA DE ALARMA DEL USO DEL CINTURÓN DE</b>	
<b>SEGURIDAD . . . . .</b>	<b>187</b>
<b>SISTEMA SBR (Seat Belt Reminder) . . . . .</b>	<b>187</b>
<b>COMPORTAMIENTO DEL TESTIGO DE LOS</b>	
<b>CINTURONES DE SEGURIDAD DE LOS ASIENTOS</b>	
<b>DELANTEROS . . . . .</b>	<b>187</b>
<b>COMPORTAMIENTO DE LOS ICONOS DE</b>	
<b>LOS CINTURONES DE SEGURIDAD DE LOS</b>	
<b>ASIENTOS TRASEROS (disponible para algunas</b>	
<b>versiones/mercados) . . . . .</b>	<b>188</b>

<b>PRETENSORES</b> . . . . .	190
<b>DESCRIPCIÓN</b> . . . . .	190
<b>LIMITADORES DE CARGA</b> . . . . .	191
<b>SEGURIDAD PARA NIÑOS</b> . . . . .	191
<b>TRANSPORTE DE NIÑOS CON SEGURIDAD</b> . . . . .	191
<b>ADECUACIÓN DEL DISPOSITIVO DE SUJECIÓN DE NIÑOS</b> . . . . .	194
<b>LA INSTALACIÓN DE UN ISOFIX</b> . . . . .	196
<b>ADECUACIÓN DE LOS ASIENTOS DE PASAJEROS PERMITIDOS PARA INSTALACIÓN DE SILLITAS ISOFIX</b> . . . . .	198
<b>SISTEMA DE SEGURIDAD SUPLEMENTARIO (SRS)</b> . . . . .	199
<b>AIRBAG (BOLSA DE AIRE)</b> . . . . .	199
<b>AIRBAGS FRONTALES</b> . . . . .	199
Airbag frontal del conductor . . . . .	199
Airbag frontal del pasajero . . . . .	200
Airbag para rodillas (knee bag) del lado del conductor (Si está equipado) . . . . .	200
Airbag frontal del lado del pasajero y sillitas para niños . . . . .	200
Desactivación de los airbags del lado del pasajero: airbag frontal y airbag lateral para protección de la pelvis, del tórax y de la espalda (si está equipado) . . . . .	201
<b>AIRBAGS LATERALES</b> . . . . .	202
Side bags . . . . .	202
Window bag . . . . .	202

## CARACTERÍSTICAS DE SEGURIDAD ACTIVA DISPOSITIVOS

En el vehículo están presentes los siguientes dispositivos de seguridad activa:

- TC (Traction Control)
- PBA (Panic Brake Assist)
- HSA (Hill Start Assist)
- DST (Dynamic Steering Torque)
- ERM (Electronic Rollover Mitigation)
- TSC (Trailer Sway Control)
- HDC (Hill Descent Control)
- ABS (Anti-lock Braking System)
- ESC (Electronic Stability Control)

Para el funcionamiento de los sistemas, consultar las páginas a continuación:

## SISTEMA TC (Traction Control)

El sistema actúa automáticamente en caso de deslizamiento, de pérdida de adherencia sobre pavimento mojado (aquaplaning) y de aceleración sobre superficies deslizantes, nevadas o heladas, etc. de una o ambas ruedas motrices.

En función de las condiciones de deslizamiento, se activan dos lógicas de control diferentes:

- Si el deslizamiento afecta a las dos ruedas motrices, el sistema actúa reduciendo la potencia transmitida por el motor.
- Si el deslizamiento sólo afecta a una de las dos ruedas motrices, la función BLD (Brake Limited Differential) se activa frenando automáticamente la rueda que desliza (se simula el comportamiento de un diferencial autoblocante). Esto determinará un aumento de transferencia del par motor a la rueda que no desliza. Esta función permanece activa también si se seleccionan las modalidades "Sistemas parcialmente deshabilitados" y "Sistemas

deshabilitados" (ver lo descrito en las páginas a continuación).

## Intervención del sistema

La intervención del sistema se indica mediante el parpadeo del testigo  en el cuadro de instrumentos, para informar al conductor de que el vehículo está en condiciones críticas de estabilidad y adherencia.

### ADVERTENCIA

Para el funcionamiento correcto del sistema TC, es indispensable que los neumáticos sean de la misma marca y del mismo tipo en todas las ruedas.

Además de eso, es necesario que estén en perfectas condiciones y, sobre todo, sean del tipo y el tamaño prescritos.

**ADVERTENCIA**

La presencia del sistema TC no debe inducir al conductor a correr riesgos inútiles e injustificadas.

El tipo de conducción debe adaptarse siempre a las condiciones del firme de la carretera, a la visibilidad y al tráfico. La responsabilidad de la seguridad vial recae siempre en el conductor.

**ADVERTENCIA**

El sistema TC no puede contravenir las leyes naturales de la física y no puede incrementar la adherencia existente en función de las condiciones del pavimento.

Conducir siempre con prudencia y atención.

**ADVERTENCIA**

El sistema TC no puede impedir los accidentes, incluidos aquellos provocados por una velocidad excesiva en curva y al conducir sobre superficies de baja adherencia o aquaplaning.

Conducir siempre con responsabilidad y prudencia.

**ADVERTENCIA**

La capacidad del sistema TC nunca debe probarse de manera irresponsable y peligrosa.

Evitar comprometer su propia seguridad y la de los demás.

**SISTEMA PBA (Panic Brake Assist)**

El sistema PBA se ha diseñado para optimizar la capacidad de frenado del vehículo durante una frenada de emergencia.

El sistema detecta la frenada de emergencia monitorizando la velocidad y la fuerza con la que se pisa el pedal del freno y aplica, en consecuencia, la presión óptima en los frenos. Esto puede ayudar a reducir la distancia de frenado: el sistema PBA complementa así el sistema ABS.

La asistencia máxima del sistema PBA se obtiene al presionar muy rápidamente el pedal de freno. Además, para lograr la máxima funcionalidad del sistema, es necesario pisar continuamente el pedal del freno durante la frenada, evitando pisarlo de forma intermitente.

No reducir la presión en el pedal del freno hasta que ya no sea necesario frenar.

El sistema PBA se desactiva cuando se suelta el pedal del freno.

**ADVERTENCIA**

El sistema PBA no puede contravenir las leyes naturales de la física y no puede incrementar la adherencia existente en función de las condiciones del pavimento.

Conducir con atención y prudencia.

**ADVERTENCIA**

El sistema PBA no puede impedir los accidentes, incluidos aquellos provocados por una velocidad excesiva en curva y al conducir sobre superficies de baja adherencia o aquaplaning.

Conducir con prudencia y atención.

**ADVERTENCIA**

La capacidad del sistema PBA nunca debe probarse de manera irresponsable y peligrosa.

No comprometer la seguridad los demás ocupantes del vehículo y de todos los demás usuarios de la carretera.

**SISTEMA HSA (Hill Start Assist)**

Forma parte del sistema ESC y facilita el arranque en subida, activándose automáticamente en los siguientes casos:

- En subida:
  - Vehículos con cambio manual:  
Con el vehículo parado en una pendiente con inclinación superior al 5%, motor arrancado, freno pisado y cambio en punto muerto o con una marcha engranada que no sea la marcha atrás.
  - Vehículos con cambio automático:  
Con el vehículo parado en una pendiente con inclinación superior al 5%, motor

arrancado, freno pisado y palanca del cambio automático en **D** (Drive).

- En bajada: con el vehículo parado en una pendiente con inclinación superior al 5%, motor arrancado, freno pisado y marcha atrás engranada.

En fase de aceleración la centralita del sistema ESC mantiene la presión de frenado en las ruedas hasta que se alcanza el par motor necesario para el arranque, o en cualquier caso durante un tiempo máximo de 2 segundos, permitiendo pasar fácilmente el pie derecho del freno al acelerador.

Pasados 2 segundos, si no se ha efectuado el arranque, el sistema se desactiva automáticamente disminuyendo poco a poco la presión de frenado.

Durante esta fase puede escucharse un ruido típico del desenganche mecánico de los frenos, que indica el inminente movimiento del vehículo.

**Desactivación del sistema**

El sistema Hill Start Assist puede ser desactivado utilizando el Menú de la pantalla (ver lo descrito en el apartado "Pantalla" en el capítulo "Conocimiento del cuadro de instrumentos").

#### **ADVERTENCIA**

El sistema HSA no es un freno de estacionamiento.

Por tanto nunca hay que abandonar el vehículo sin haber puesto el freno de estacionamiento eléctrico, apagado el motor y engranado la primera velocidad, poniendo así el vehículo parado en condiciones de seguridad (para más información, ver lo descrito en el apartado "Freno de estacionamiento" en el capítulo "Arranque y conducción").

#### **ADVERTENCIA**

Puede haber situaciones con pendientes poco pronunciadas (inferiores al 8%), en condiciones de vehículo cargado, en las que el sistema Hill Start Assist podría no activarse, causando un ligero retroceso y aumentando así el riesgo de una colisión con otro vehículo u objeto.

La responsabilidad de la seguridad vial recae siempre en el conductor.

#### **SISTEMA DST (Dynamic Steering Torque)**

La funcionalidad DST aprovecha la integración del sistema ESC con la dirección asistida eléctrica para aumentar el nivel de seguridad del vehículo.

En situaciones críticas (frenada en pavimentos con adherencia diferenciada), el sistema ESC, por medio de la función DST, comanda a la dirección la actuación de un aumento adicional de par en el volante destinado a sugerir al conductor la maniobra más correcta.

La acción coordinada de los frenos y de la dirección aumenta la sensación de seguridad y de control del vehículo.

#### **ADVERTENCIA**

El DST es una ayuda a la conducción y no sustituye al conductor en la responsabilidad de conducir el vehículo.

La responsabilidad de la seguridad vial recae siempre en el conductor.

#### **SISTEMA ERM (Electronic Rollover Mitigation)**

El sistema controla la tendencia a la elevación de las ruedas del suelo en caso de que el conductor efectúe maniobras extremas como al evitar repentinamente un obstáculo, sobre todo en carreteras en mal estado.

Si se producen estas condiciones, el sistema, actuando en los frenos y en la potencia del motor, reduce la posibilidad de que las ruedas se levanten del suelo. Sin embargo, no se

puede evitar la tendencia al vuelco del vehículo si el fenómeno se debe a causas como la conducción en pendientes laterales pronunciadas o el impacto contra objetos u otros vehículos.

#### **ADVERTENCIA**

Las prestaciones de un vehículo equipado con ERM nunca deben ponerse a prueba de manera imprudente y peligrosa.

No colocar en riesgo la seguridad del conductor y de otras personas.

#### **SISTEMA TSC (Trailer Sway Control)**

El sistema utiliza una serie de sensores situados en el vehículo para detectar el exceso de inclinación del remolque y tomar las precauciones necesarias para evitarlo.

Para contrabalancear el efecto de desgarre del remolque, el sistema puede reducir la potencia del motor e intervenir en las ruedas en cuestión. El sistema TSC se activa automá-

ticamente en cuanto se detecte el desgarre excesivo del remolque.

#### **Intervención del sistema**

Cuando el sistema está activo, en el cuadro de instrumentos parpadea el testigo , la potencia del motor se reduce y puede observarse que alguna de las ruedas frena, debido al intento de detener el escorado del remolque. El sistema solo está activo con ESC activado.

Al desactivar el sistema ESC (pulsando el botón situado en la consola central), también se desactiva el sistema TSC.

#### **ADVERTENCIA**

En caso de arrastre de remolques, se recomienda siempre el máximo cuidado al conducir.

*(continuación)*

#### **ADVERTENCIA (continuación)**

No sobrepasar nunca las cargas máximas permitidas (ver lo descrito en el apartado "Pesos" en el capítulo "Datos técnicos").

#### **ADVERTENCIA**

El sistema TSC no es capaz de detener el desgarre de un remolque.

Si el sistema se activa durante la marcha, disminuya la velocidad, detener el vehículo en un lugar seguro y colocar correctamente la carga para impedir que el remolque derrape.

#### **SISTEMA HDC (Hill Descent Control) (donde esté presente)**

Esta función, para las versiones donde esté presente, forma parte del sistema ESC y tiene como objetivo mantener el vehículo a una velocidad constante durante un descenso, actuando de forma independiente y diferenciada en los frenos.

De este modo, se garantiza la estabilidad del vehículo y la seguridad de conducción sobre todo en condiciones de baja adherencia y pendientes pronunciadas.

El sistema puede encontrarse en tres modalidades distintas:

- **Apagado:** el sistema se encuentra desactivado.
- **Encendido:** el sistema está activado y listo para intervenir cuando las condiciones de activación estén satisfechas.
- **Activo:** el sistema controla activamente la velocidad del vehículo.

#### Habilitación del sistema

Para habilitar el sistema, pulsar el botón específico (figura a continuación).

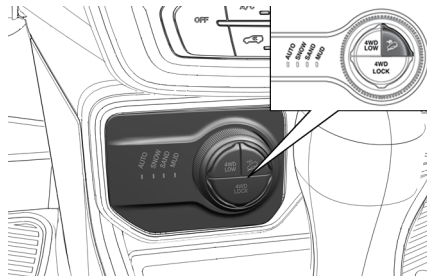

El sistema se habilita si se cumplen las siguientes condiciones:

- El dispositivo Selec-Terrain™ se encuentra en modo 4WD LOW.
- La velocidad del vehículo es inferior a 25 km/h.
- El freno de estacionamiento eléctrico (EPB) está desactivado.
- La puerta del conductor está cerrada.

#### Activación del sistema

Tras ser habilitado, el sistema HDC se activará automáticamente si el vehículo circula

en descenso por un pendiente lo suficientemente pronunciada, superior al 8%.

La habilitación del sistema es indicada por el encendido con luz fija del icono  en la pantalla.

La velocidad programada para el sistema HDC puede regularse mediante el pedal del freno y el del acelerador (en un intervalo de 1 km/h a 25 km/h). Tras alcanzar la velocidad deseada, soltando los dos pedales, el sistema HDC mantendrá la velocidad programada. De este modo, el conductor puede regular la velocidad y, si es necesario, retomar el control del vehículo.



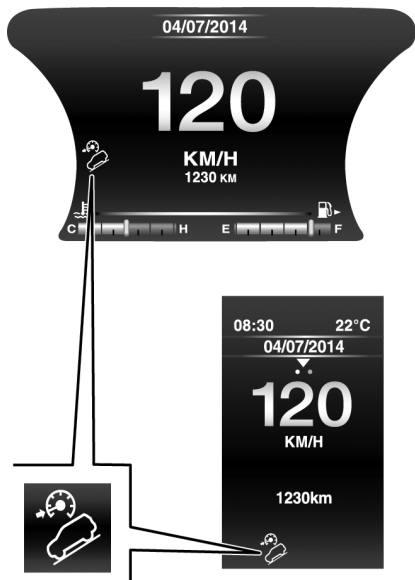

Con la palanca de cambios en punto muerto, no está disponible la regulación de la velocidad mediante el pedal acelerador.

El conductor puede anular en cualquier momento la intervención del sistema HDC pisando a fondo el pedal del acelerador o el pedal del freno.

#### Desactivación del sistema

El sistema HDC se desactiva, pero permanece disponible, si se dan una las siguientes condiciones:

- La velocidad del vehículo ultrapasa los 25 km/h pero permanece inferior a 40 km/h.
- El vehículo está bajando una pendiente no lo suficientemente pronunciada (menos del 8%) o se circula sobre una superficie llana o cuesta arriba.
- La palanca del cambio automático se encuentra en posición P (Parking - Estacionamiento).

#### Deshabilitación del sistema

- Pulsación del botón (fig. anterior).

- Activación de un modo diferente de 4WD LOW.
- Apertura de la puerta del conductor.
- Se supera la velocidad de 40 km/h (salida inmediata de la función HDC).

La desactivación del sistema es señalizada por el encendido, con luz intermitente, del icono  en la pantalla.

#### ADVERTENCIA

El uso prolongado del sistema puede llevar a un sobrecalentamiento del sistema de frenado.

En caso de sobrecalentamiento de los frenos, el sistema HDC, si está activo, se desactivará gradualmente después de señalar al conductor ( el LED en el botón se apaga); será posible volver a activarlo solamente cuando la temperatura de los frenos caiga lo suficiente. La distancia recorrida depende de la temperatura de los

*(continuación)*

#### **ADVERTENCIA (continuación)**

frenos, de la inclinación, de la carga, y de la velocidad del vehículo.

#### **ADVERTENCIA**

Las prestaciones de un vehículo equipado con HDC nunca deben ponerse a prueba de manera imprudente y peligrosa.

No colocar en riesgo la seguridad del conductor y de otras personas.

### **DESHABILITACIÓN DE LOS SISTEMAS DE SEGURIDAD ACTIVOS**

Dependiendo de las versiones, existen hasta 3 modos de configuración de los sistemas de seguridad activos presentes en el vehículo:

- Sistemas habilitados.
- Sistemas parcialmente deshabilitados.
- Sistemas deshabilitados.

#### **Sistemas habilitados**

Todos los sistemas de seguridad activos están habilitados. Es el modo de funcionamiento normal durante la conducción de un vehículo de cuadro ruedas motrices.

Este modo debería emplearse en la mayor parte de las situaciones de conducción. El sistema estará en modo "Sistemas habilitados" cada vez que el motor arranca.

#### **Nota**

**Se recomienda seleccionar el modo "Sistemas parcialmente deshabilitados" o "Sistemas deshabilitados" solamente por motivos de conducción concretos.**

#### **Sistemas parcialmente deshabilitados**

Pulsando el botón en el túnel central (figura a continuación) menos de 5 segundos y durante la marcha del vehículo, puede deshabilitarse el sistema TSC y limitar la intervención del sistema TC únicamente para frenar cada rueda motriz. Los demás sistemas permanecen habilitados.

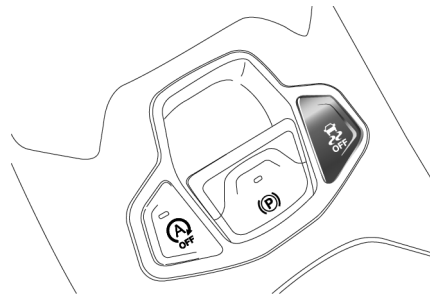

La activación del modo se indica con el encendido del testigo  en el cuadro de instrumentos (en algunas versiones también aparecerá un mensaje en la pantalla).

Para restablecer el modo de funcionamiento "Sistemas totalmente habilitados", volver a pulsar el botón en la consola central.

El modo "Sistemas totalmente habilitados" se reactivará automáticamente al arrancar el motor.

### Nota

**Durante la marcha sobre un suelo nevado y con las cadenas para la nieve montadas, puede resultar útil activar el modo "Sistemas parcialmente deshabilitados": en este caso, en estas condiciones, el hecho de que las ruedas motrices patinen en fase de aceleración permite obtener una mayor tracción.**

### Sistemas deshabilitados

Pulsando el botón  en la consola central más de 5 segundos, se desactivará totalmente el sistema ESC, además de los sistemas TSC y ERM; el sistema TC solo frenará cada rueda motriz. Los demás sistemas permanecen habilitados.

La activación del modo se indica con el encendido del testigo  en el cuadro de instrumentos (en algunas versiones también aparecerá un mensaje en la pantalla).

### Nota

**Si se supera la velocidad de aproximadamente 65 km/h, los sistemas se compor-**

**tadel cada permanecen encendido instrumentos aparecerá funcionamiento a habilitados" el rán como se describe en el modo "Sistemas parcialmente deshabilitados".**

Para restablecer el modo de funcionamiento "Sistemas habilitados", volver a pulsar el botón en la consola central.

El modo "Sistemas habilitados" se reactivará automáticamente al arrancar el motor.

### Versiones con dispositivo Selec-Terrain™

En las versiones equipadas con el dispositivo Selec-Terrain™, la activación de algunos modos de conducción incluye la desactivación parcial o total de algunos sistemas de seguridad activos, a fin de mejorar las prestaciones en ese modo en concreto.

Con la desactivación parcial o total de los sistemas de seguridad activos, se encenderá el testigo  en el cuadro de instrumentos.

En los modos "SAND" y "MUD", los sistemas de seguridad activos están parcialmente deshabilitados y actúan para asegurar las máxi-

mas prestaciones en esos modos de funcionamiento concretos. También es posible reactivarlos totalmente en cualquier momento, pulsando el botón  en la consola central en caso de que se desee primar la seguridad respecto a las prestaciones todoterreno.

### Nota

**En el modo 4WD LOW, los sistemas de seguridad activos están totalmente deshabilitados a fin de asegurar las máximas prestaciones todoterreno y no se podrán reactivar.**

### ADVERTENCIA

Quando está seleccionado el modo "Sistemas parcialmente deshabilitados", la intervención de la función TC solo se limita a frenar cada rueda motriz y el testigo  se enciende en el cuadro de instrumentos.

En modo "Sistemas parcialmente deshabilitados" el valor de par motor que podría

*(continuación)*

**ADVERTENCIA (continuación)**

necesitar el sistema ESC no estará garantizado y, por tanto, la estabilidad del vehículo se verá reducida.

**ADVERTENCIA**

Con el modo "Sistemas parcialmente deshabilitados" seleccionado, el sistema TSC (Trailer Way Control) está deshabilitado.

Conducir con prudencia y atención.

**ADVERTENCIA**

El estilo de conducción debe adaptarse siempre a las condiciones del firme de la carretera, a la visibilidad y al tráfico.

La responsabilidad de la seguridad vial recae siempre en el conductor.

**ADVERTENCIA**

Cuando está seleccionado el modo "Sistemas deshabilitados", el sistema ESC no estará disponible en caso de maniobras de emergencia.

El modo "Sistemas deshabilitados" solo debe utilizarse en situaciones off-road.

**DIRECCIÓN ASISTIDA ELÉCTRICA - SPORT**

El vehículo está equipado con un sistema servoasistido por control eléctrico, que sólo funciona con la llave de encendido en la posición **MAR** y motor prendido.

**Nota**

**Si hay un giro rápido de la llave de encendido, la funcionalidad completa de la dirección asistida se logra después de 1-2 segundos.**

**ACTIVACIÓN/DESACTIVACIÓN (si está equipado)**

Para activar/desactivar la función, pulsar el botón SPORT en la parte central del panel.

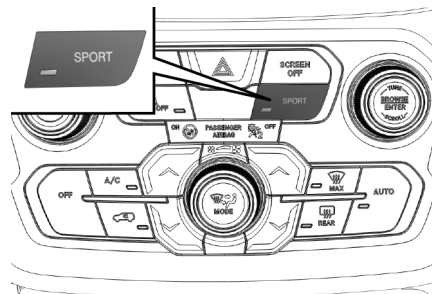

La activación de la función se indica por la luz de aviso SPORT en el cuadro de instrumentos.

Cuando se pulsa el botón SPORT, la función se activa y ofrece un programa de manejo deportivo que se caracteriza una respuesta más rápida a la aceleración y un esfuerzo mayor en el volante para dar una sensación de manejo adecuado.

Este programa de manejo es útil en un camino sinuoso donde se desea que la dirección sea más precisa.

Pulsar el botón de nuevo para deshabilitar la función y volver al programa de manejo normal.

#### **Nota**

**Durante la aceleración con la función SPORT, se pueden sentir vibraciones en la dirección, lo que caracteriza un programa deportivo.**

#### **INDICACIÓN DE ANOMALÍAS**

Eventuales anomalías en la dirección eléctrica asistida se indican por el encendido de la luz de aviso SPORT, acompañada por mensaje en la pantalla (en algunas versiones aparece un símbolo en la pantalla).

En caso de una falla en la dirección eléctrica asistida, el vehículo se puede maniobrar con la dirección mecánica.

#### **Nota**

**En maniobras para estacionar, cuando se gira demasiado el volante, puede ser que la dirección quede más dura. Esto es normal y es debido a la intervención del sistema de protección contra el sobrecalentamiento del motor eléctrico del control de la dirección, por lo tanto, no requiere ninguna intervención para reparación. Cuando sea utilizada la dirección asistida de nuevo, la misma volverá a funcionar normalmente.**

#### **ADVERTENCIA**

Antes de efectuar cualquier intervención de mantenimiento, apagar siempre el motor y quitar la llave del dispositivo de arranque, activando el bloqueo de la dirección, principalmente cuando el vehículo esté con las ruedas levantadas del suelo.

Si no es posible, por alguna necesidad, apagar el motor y quitar la llave del dispositivo de arranque, se debe quitar o el fusi-

*(continuación)*

#### **ADVERTENCIA (continuación)**

ble principal de protección de la dirección asistida eléctrica.

## **FRENOS ABS**

### **SISTEMA ABS (Anti-lock Braking System) (SISTEMA DE FRENOS ANTI-BLOQUEO)**

Es un sistema que forma parte del sistema de frenos y evita, sea cual sea el estado del firme de la vía o carretera y la intensidad de la acción de frenado, el bloqueo de una o varias ruedas impidiendo que patinen, con el fin de garantizar el control del vehículo incluso durante una frenada de emergencia y reduciendo la distancia de frenado.

El sistema interviene en la frenada cuando las ruedas están cerca del bloqueo, típicamente en condiciones de frenadas de emergencia o en condiciones de baja adherencia, en las que los bloqueos pueden ser más frecuentes.

El sistema también aumenta la capacidad de control y la estabilidad del vehículo cuando se

frena en una superficie con diferentes tipos de adherencia entre las ruedas del lado derecho e izquierdo o en curva.

Completa el sistema el EBD (Electronic Braking Force Distribution) que distribuye la acción de frenada entre las ruedas delanteras y traseras.

#### **Intervención del sistema**

Cuando el ABS está interviniendo se indica a través de una ligera pulsación del pedal de freno y un ruido: se trata de un comportamiento completamente normal del sistema en fase de intervención.

#### **ADVERTENCIA**

Cuando actúa el ABS y se notan pulsaciones en el pedal del freno, no aligerar la presión, seguir manteniendo bien pisado el pedal sin temor.

*(continuación)*

#### **ADVERTENCIA (continuación)**

De ese modo, se detendrá en el menor espacio posible, en función del estado del pavimento.

#### **ADVERTENCIA**

Para lograr la máxima eficacia del sistema de frenos, es necesario un periodo de asentamiento de unos 500 km.

Durante este periodo es conveniente no frenar de manera brusca, repetida y prolongada.

#### **ADVERTENCIA**

Si el ABS actúa, es síntoma de que se está alcanzando el límite de adherencia entre neumáticos y pavimento.

Hay que reducir la velocidad para adaptar la marcha a la adherencia disponible.

#### **ADVERTENCIA**

El sistema ABS no puede contravenir las leyes naturales de la física y no puede incrementar la adherencia disponible en función del estado de la carretera.

Conducir siempre con prudencia y atención.

#### **ADVERTENCIA**

El sistema ABS no puede impedir los accidentes, incluidos aquellos provocados por una velocidad excesiva en curva, conducción sobre superficies de baja adherencia o aquaplaning.

La responsabilidad de la seguridad vial recae siempre en el conductor.

**ADVERTENCIA**

La capacidad del sistema ABS nunca debe ser probada de manera irresponsable y peligrosa.

No colocar en riesgo la seguridad del conductor y de otras personas.

**ADVERTENCIA**

Para el funcionamiento correcto del sistema ABS, es indispensable que los neumáticos sean de la misma marca y del mismo tipo en todas las ruedas.

Además de eso, es necesario que estén en perfectas condiciones y, sobre todo, sean del tipo y el tamaño prescritos.

## CONTROL ELECTRÓNICO DE ESTABILIDAD

### SISTEMA ESC (Electronic Stability Control)

El sistema ESC mejora el control direccional y la estabilidad del vehículo en diferentes condiciones de marcha.

El sistema corrige el subviraje y sobreviraje, distribuyendo la frenada entre las ruedas adecuadas.

Además, también el par distribuido por el motor se puede reducir de modo que se mantenga la estabilidad del vehículo.

El sistema ESC utiliza sensores instalados en el vehículo para interpretar la trayectoria que el conductor desea seguir y la compara con la trayectoria del vehículo. Cuando la trayectoria deseada y la trayectoria real se alejan el sistema ESC interviene comparando el subviraje o el sobreviraje del vehículo.

- Subviraje: se comprueba cuando el vehículo está rodando menos que el supuesto

relativamente al ángulo del volante programado.

- Sobreviraje: se comprueba cuando el vehículo está rodando más que el supuesto relativamente al ángulo del volante programado.

### Intervención del sistema

La intervención del sistema se indica mediante el parpadeo del testigo  en el cuadro de instrumentos, para informar al conductor de que el vehículo está en condiciones críticas de estabilidad y adherencia.

**ADVERTENCIA**

El sistema ESC no puede modificar las leyes naturales de la física, ni puede incrementar la adherencia que dependerá del estado de la carretera.

La responsabilidad de la seguridad vial recae siempre en el conductor.

**ADVERTENCIA**

El sistema ESC no puede impedir los accidentes, incluidos aquellos provocados por una velocidad excesiva en curva, conducción sobre superficies de baja adherencia o aquaplaning.

Conducir siempre con responsabilidad y prudencia.

**ADVERTENCIA**

La capacidad del sistema ESC nunca debe probarse de manera irresponsable y peligrosa.

No colocar en riesgo la seguridad del conductor y de otras personas.

**ADVERTENCIA**

Para el funcionamiento correcto del sistema ESC, es indispensable que los neumáticos sean de la misma marca y del mismo tipo en todas las ruedas.

Además de eso, es necesario que estén en perfectas condiciones y, sobre todo, sean del tipo y el tamaño prescritos.

**ADVERTENCIA**

Las prestaciones del sistema ESC no deben inducir al conductor a correr riesgos inútiles e injustificados.

El tipo de conducción debe adaptarse siempre a las condiciones del firme de la carretera, a la visibilidad y al tráfico. La responsabilidad de la seguridad vial recae siempre en el conductor.

**SISTEMA DE MONITOREO DE LA PRESIÓN DE LOS NEUMÁTICOS****TPMS (Tyre Pressure Monitoring System) (Donde esté presente)****ADVERTENCIA**

La presencia del sistema TPMS no exime al conductor de comprobar regularmente la presión de los neumáticos, incluyendo la presión del repuesto y el mantenimiento correcto de ellos.

El sistema no sirve para indicar una posible falla en un neumático.



**ADVERTENCIA**

La presión de los neumáticos debe comprobarse con neumáticos fríos. Si por cualquier motivo se comprueba la presión con neumáticos calientes, no reducir la presión aunque sea superior al valor previsto.

Volver a comprobar la presión con neumáticos fríos.

**ADVERTENCIA**

En caso de que se monten una o varias ruedas sin el sensor (por ejemplo, si se monta la rueda de repuesto), el sistema ya no estará disponible y guiones (- -) serán exhibidos en las posiciones de los valores de presión de todas las ruedas.

En la pantalla aparecerá un mensaje de advertencia, hasta que vuelvan a montarse de nuevo las ruedas provistas de sensores.

**ADVERTENCIA**

El sistema TPMS no indica pérdidas inesperadas en la presión de los neumáticos (en caso de agujeros en un neumático, por ejemplo).

En este caso, detener el vehículo frenando con cuidado y sin hacer maniobras repentinas.

**ADVERTENCIA**

La presión de los neumáticos puede variar dependiendo de la temperatura exterior.

El sistema puede indicar temporalmente una presión baja. Si es así, controlar la presión de los neumáticos en frío y, si hace falta, restablecer el valor de inflado.

**ADVERTENCIA**

Cuando se desmonta un neumático, es conveniente sustituir también la protección de goma de la válvula: acudir a la **Red de Asistencia Jeep**.

Las operaciones de montaje/desmontaje de los neumáticos y/o ruedas requieren precauciones particulares. Para evitar daños o montaje incorrecto de los sensores, la sustitución de los neumáticos y/o ruedas debe ser efectuado únicamente por personal al especializado. Contactar la **Red de Asistencia Jeep**.

El vehículo puede estar equipado con el sistema de monitoreo de la presión de los neumáticos TPMS (Tyre Pressure Monitoring System), capaz de señalar al conductor una eventual presión insuficiente de los neumáticos en base a la presión en frío indicada en capítulo "Datos técnicos".

El sistema está compuesto por un sensor transmisor de radiofrecuencia montado en

cada rueda (en la llanta en el interior del neumático), capaz de enviar a la centralita de control la información acerca de la presión de cada neumático (figuras a continuación).

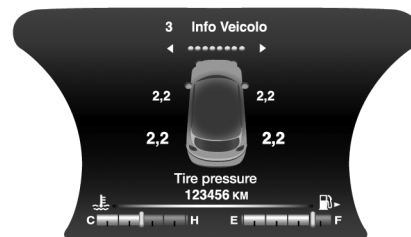
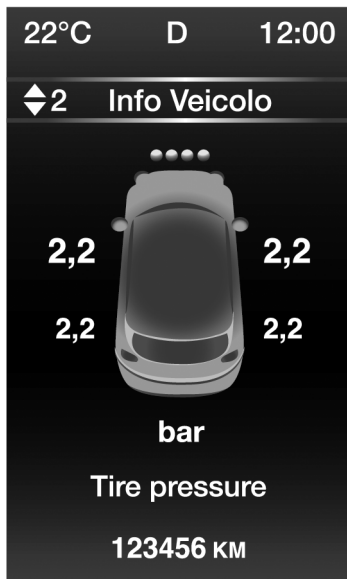

La presión de inflado varía con la temperatura unos 0,07 bar (1 psi) por cada 6,5°C (12°F). Esto significa que una disminución de la temperatura exterior comporta una disminución de la presión de los neumáticos. Ajustar siempre la presión de inflado de los neumáticos en frío. Esta última se define como la presión de los neumáticos después de un periodo de inactividad del vehículo de por lo menos 3 horas o un recorrido inferior a 1,6 km tras un intervalo de 3 horas.

La presión de inflado en frío no debe superar el valor de presión máxima indicado en el

hombro del neumático: para más informaciones, consultar el capítulo “Datos Técnicos”.

La presión de los neumáticos aumenta cuando el vehículo está en marcha. Es una condición normal y no requiere ninguna regulación de la presión.

El sistema TPMS avisa al conductor de la presencia de una condición de presión de inflado insuficiente si, por cualquier motivo, esta cae por debajo del límite de advertencia, incluyendo los efectos de la baja temperatura y la pérdida natural de presión del neumático.



El sistema TPMS dejará de señalar la condición de presión insuficiente cuando la presión sea nuevamente igual o superior a la de inflado en frío prescrita. Si se señala una presión insuficiente de los neumáticos (testigo  encendido en el cuadro de instrumentos), se debe aumentar, así, la presión de inflado hasta que alcance el valor a ser prescrito.

El sistema se actualiza automáticamente y el testigo  se apaga cuando el sistema recibe las presiones de inflado actualizadas. Puede

que sea necesario conducir el vehículo 20 minutos a una velocidad superior a 25 km/h hasta que el sistema TPMS pueda recibir dichas informaciones.

### Ejemplo operativo

Suponiendo que la presión de inflado en frío prescrita (con vehículo parado durante al menos 3 horas) sea de 2,3 bar (33 psi), si la temperatura ambiente es de 20°C y la presión medida de los neumáticos es de 1,95 bar (28 psi), una bajada de la temperatura a -7°C (20°F) determina la disminución de la presión de los neumáticos que alcanzará aproximadamente los 1,65 bar (24 psi). Esta presión es suficientemente baja para activar el testigo .

El calentamiento de los neumáticos determinado por el uso del vehículo puede provocar un aumento de la presión de los neumáticos hasta unos 1,95 bar (28 psi); de todos modos el testigo  no se apagará. En esta situación, el testigo  se apagará únicamente después de inflar los neumáticos al valor de presión en frío prescrito para el vehículo.

### Nota

**El sistema TPMS ha sido diseñado para ruedas y neumáticos originales. Las presiones prescritas y los umbrales de alarma correspondientes configurados para el sistema TPMS se han determinado en función del tamaño de los neumáticos montados en el vehículo. El uso de neumáticos de recambio, de un tamaño, tipo o modelo diferentes a los originales puede ocasionar un funcionamiento anómalo del sistema o dañar los sensores. Las ruedas que se montan en posventa pueden dañar los sensores. El uso de selladores para neumáticos en posventa podría dañar el sensor del sistema de control de la presión de los neumáticos (TPMS). Después de utilizar sellador para neumáticos en posventa, se recomienda acudir a la Red de Asistencia Jeep para que efectúe una comprobación de los sensores. Tras la comprobación o ajuste de la presión de inflado, volver a montar siempre el tapón de la válvula para impedir la entrada de humedad y suciedad que po-**

drían dañar el sensor de control de la presión de los neumáticos.

## INDICACIÓN DE PRESIÓN DE LOS NEUMÁTICOS INSUFICIENTE

Si se detecta un valor de presión insuficiente en uno o varios neumáticos, el testigo  se enciende en el cuadro de instrumentos y en la pantalla se visualizan los mensajes específicos. El sistema muestra también de forma gráfica la posición del neumático o de los neumáticos con presión insuficiente. Además, se emite una señal acústica.

En este caso detener el vehículo, comprobar la presión de inflado de cada neumático y restablecer el valor de presión en frío correcto como se indica en el mensaje mostrado en la pantalla o bien en el menú específico para el sistema TPMS.

## SISTEMA TPMS TEMPORALMENTE DESHABILITADO

### Mensaje de comprobación TPMS

En la presencia de avería en el sistema, además de emitir una señal acústica, el testigo  parpadea durante 75 segundos y luego permanece encendido con luz fija.

En algunas versiones, en la pantalla se visualiza un mensaje específico y los guiones "–" en lugar del valor de la presión para indicar la imposibilidad de localizar el sensor.

Colocando el dispositivo de arranque en posición **STOP** y luego en **MAR**, la secuencia de señalización se repite si la avería todavía está presente.

El testigo  se apaga al desaparecer la condición que determina la avería y, en algunas versiones, en lugar de los guiones vuelve a visualizarse el valor de presión.



Una anomalía del sistema podría darse en los siguientes casos:

- Interferencias por radiofrecuencia especialmente intensas pueden inhibir el funcionamiento correcto del sistema TPMS. Esta condición se indicará mediante un mensaje específico en la pantalla. La señalización desaparecerá automáticamente en cuanto las interferencias de radiofrecuencia dejen de perturbar el sistema.
- Aplicación, en posventa, de películas tintadas en los vidrios que interfieren con las ondas de radio emitidas por el sistema TPMS.
- Acumulación de capas de nieve o hielo en las ruedas o en los pasos de rueda.
- Uso de cadenas para la nieve.
- Uso de conjuntos llanta/neumático sin sensores para el sistema TPMS.
- La rueda de recambio pequeña no dispone de sensor de control de la presión del neumático. Por lo tanto, la presión del neumático no es controlada por el sistema.

### Nota

**El vehículo puede estar equipado con rueda de recambio con o sin sensor TPMS original para medir la presión de los neumáticos.**

La rueda de repuesto (llanta de refacción) puede no estar equipada con un sensor TPMS. Una vez montada, durante la marcha se enciende el testigo  (en modo intermitente durante 75 segundos aproximadamente, luego encendido con luz fija). Esta condición persiste hasta que se monta en el vehículo una rueda dotada de sensor TPMS original.

Rueda de recambio de dimensiones estándar (sin sensor TPMS): una vez montada, durante la marcha se enciende el testigo  (en modo intermitente durante 75 segundos aproximadamente, luego encendido con luz fija). Esta condición persiste hasta que se monta en el vehículo una rueda dotada de sensor TPMS original. A continuación, el sistema se restablece y el testigo  se apaga.

Rueda de recambio de dimensiones estándar (con sensor TPMS): una vez montada, durante la marcha el testigo  se apaga.

### Nota

**En todos los casos indicados anteriormente, se recomienda comprobar la presión de inflado del neumático de recambio antes de empezar a conducir.**

### Nota

**En caso de sustitución de los neumáticos, si se utiliza el vehículo para trayectos cortos, podría ser necesario cierto tiempo para que se restablezca el sistema.**

### Desactivación del sistema TPMS

El sistema TPMS puede desactivarse sustituyendo las ruedas con sensores TPMS por otras sin sensores. A continuación, conducir el vehículo durante al menos 20 minutos a una velocidad superior a 25 km/h aproximadamente.

El sistema TPMS emitirá una señal acústica, el testigo  parpadeará unos 75 segundos,

luego permanecerá encendido con luz fija y en la pantalla del cuadro de instrumentos aparecerá el mensaje "Comprobación sistema TPMS" y unos guiones (- -) en lugar de los valores de presión.

Al volver a arrancar el motor, el sistema no emitirá ninguna señal acústica y en la pantalla no aparecerá el mensaje "Comprobación sistema TPMS", pero seguirán viéndose los guiones (- -) en lugar del dato de presión.

## **SISTEMA DE MONITOREO INDIRECTO DE LA PRESIÓN DE LOS NEUMÁTICOS iTPMS (Indirect Tyre Pressure Monitoring System) (si está equipado)**

El vehículo puede estar equipado con sistema de monitoreo indirecto de la presión de los neumáticos iTPMS (Indirect Pressure Monitoring System).

El sistema utiliza parte de las informaciones disponibles en la central de freno para comprobar el estado de llenado de los neumáticos, con el objetivo único y exclusivo de evi-

tar que el conductor conduzca el vehículo por largas distancias con los neumáticos vacíos, aumentando el consumo de combustible y la emisión de contaminantes.

Aunque el sistema pueda informar que uno o más neumáticos estén pinchados, no excluye la responsabilidad del conductor de comprobar la integridad y el desgaste de los neumáticos (presencia de cortes, imperfecciones, etc.) antes de cada recorrido.

El sistema necesita de un tiempo de autoaprendizaje de las condiciones en que se encuentran los neumáticos (aproximadamente 20 minutos) a partir del momento en que se realiza el puesta a cero (reset). Ese procedimiento depende del modo de conducción del vehículo y de las condiciones de la vía en la que el vehículo es conducido. La condición ideal y más eficaz es en línea recta y con velocidad constante.

La puesta a cero es necesaria para:

- Definir el punto de referencia absoluto para el consecutivo monitoreo de los neumáticos.
- Borrar cualesquier avisos emitidos sobre la presión de los neumáticos.
- Borrar los datos guardados de aprendizaje y desencadenar nueva fase de aprendizaje.
- Minimizar influencias que podrían interferir en la medición como el desgaste, posición del neumático y características de velocidad.

La puesta a cero debe ser realizada en las siguientes condiciones:

- Recalibrado de los neumáticos (incluso cuando el mensaje de presión insuficiente no haya sido previamente exhibida).
- Sustitución de uno o más neumáticos.
- Rotación de los neumáticos.
- Utilización de la rueda de repuesto.
- Alteración de las condiciones de carga del vehículo.



#### **ADVERTENCIA**

La puesta a cero del sistema iTPMS no podrá ser realizada con el vehículo en movimiento.

Esa operación debe realizarse siempre con el vehículo estacionado.

Antes de realizar la puesta a cero, llenar los neumáticos en los valores de presión normales indicados en el capítulo Datos técnicos de este manual. Si no se efectúa la puesta a cero en los casos anteriormente descritos, el sistema puede proveer falsas señales de uno más de los neumáticos o dejar de proveer señales cuando sea necesario.

#### **Procedimiento para realización de la puesta a cero**

- Presionar el botón  o  para acceder al menú.
- Navegar hasta la Info “vehículo” y presionar .

- Acceder al menú “presión neumáticos” a través de la tecla **▷**.
- Presionar y mantener presionada la tecla **▷** hasta que sea exhibido el mensaje de puesta a cero (reset).

Este procedimiento se debe realizar **SIEMPRE** que uno o más procedimientos anteriores sean realizados. En caso contrario, el sistema no ofrecerá informaciones fiables respecto a la presión de los neumáticos.



#### CONDICIONES DE FUNCIONAMIENTO

Algunas situaciones de conducción pueden retrasar la detección de baja presión de los neumáticos, tales como:

- Conducción deportiva caracterizada por frenadas bruscas y acelerones y cambios rápidos de dirección.
- Pisos muy irregulares.
- Pisos con baja adherencia.
- Alteración de la condición de carga del vehículo en comparación con el momento de la puesta a cero.

Si el vehículo es conducido en carreteras irregulares durante mucho tiempo, el sistema puede ser temporalmente inhibido pues los sucesivos impactos sufridos por los neumáticos perjudican la adquisición precisa de los datos.

En ese caso, un mensaje será exhibido en la pantalla y el testigo  parpadeará durante 75 segundos, permaneciendo encendido después de ese período para informar que el sistema no está operante.

Una vez montada la rueda de repuesto, el sistema quedará temporalmente inhibido, durante la marcha, se enciende el testigo  (intermitente durante aproximadamente 75 segundos y luego encendida con luz fija). Esa condición permanece hasta que sea montada en el vehículo la rueda de dimensión normal y efectuada la puesta a cero. El sistema es, de ese modo restablecido y el testigo  se apaga.

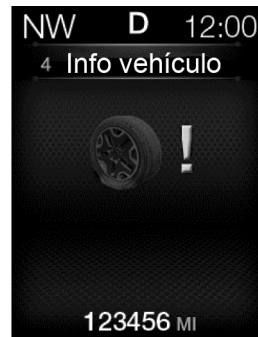

**IMPORTANTE:** el conductor no debe realizar la puesta a cero en el caso descrito anteriormente. En cuanto el sistema vuelva a recibir señales precisas de la condición de llenado de los neumáticos, el testigo se apagará y el sistema volverá a funcionar normalmente.

Si el sistema detecta que uno o más neumáticos están con presión inferior a la condición inicial de monitoreo del sistema (realizada después del calibrado y de la puesta a cero) deberá indicar a través de un pop-up en la pantalla seguido del encendido del testigo  en el cuadro de instrumentos.



Los mensajes disponibles para indicación del sistema iTPMS son:

- Reset efectuado (indicación de puesta a cero efectuada en el sistema).
- Presión de los neumáticos no disponible (el monitoreo está temporalmente inhibido).
- Comprobar presión de los neumáticos (mensaje de advertencia respecto a la diferencia de presión en los neumáticos).

La pantalla exhibirá para algunos mensajes:

- Calibrado OK.



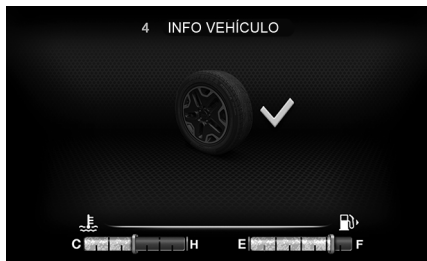
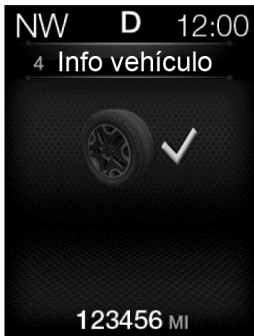

- Uno o más neumáticos con diferencia de presión.



El sistema iTPMS avisa al conductor sobre la eventual presencia de una condición de presión de llenado diferente de la condición en el momento de la puesta a cero, si esa presión baja a un valor inferior al límite de advertencia por cualquier motivo, incluyendo los efectos de la baja temperatura y la normal pérdida de presión del neumático.

Si el sistema señala una diferencia de presión de los neumáticos (testigo encendido en el cuadro de instrumentos), comprobar el valor de presión de los neumáticos en frío y llenarlos hasta que alcancen el valor prescrito.

Tras el llenado del neumático, se debe realizar la puesta a cero del sistema a través del cuadro. En caso contrario las informaciones provistas por es sistema no serán precisas.

#### **ADVERTENCIA**

El sistema iTPMS ayuda al conductor en la comprobación de la presión de los neumáticos. El conductor nunca debe tener menos cuidados al manejar el vehículo.

La responsabilidad de la conducción es siempre del conductor, que debe tener en cuenta las leyes y las condiciones de tráfico para conducir con seguridad.

#### **ADVERTENCIA**

La presencia del sistema TPMS no exime al conductor de comprobar regularmente la presión de los neumáticos, incluyendo la presión del repuesto y el mantenimiento correcto de ellos.

El sistema no sirve para indicar una posible falla en un neumático.

#### **ADVERTENCIA**

La presión de los neumáticos puede variar dependiendo de la temperatura exterior.

El sistema puede indicar temporalmente una presión baja. Si es así, controlar la presión de los neumáticos en frío y, si hace falta, restablecer el valor de inflado.

#### **ADVERTENCIA**

El sistema TPMS no indica pérdidas inesperadas en la presión de los neumáticos (en caso de agujeros en un neumático, por ejemplo).

En este caso, detener el vehículo frenando con cuidado y sin hacer maniobras repentinas.

#### **ADVERTENCIA**

El sistema puede no ser eficaz en señalar una pérdida súbita de presión (por ejemplo, un pinchazo o rotura en el neumático).

En ese caso, detener el vehículo con cuidado y sin hacer cambios bruscos de dirección.

#### **Nota**

**Por realizar un chequeo indirecto de la presión de los neumáticos a través de la central de freno, el sistema no informa el valor de la presión en cada neumático**

y solamente informa al conductor si los neumáticos están en una condición distinta de la que fue realizada la puesta a cero en el momento del calibrado.

La presión de llenado en frío no debe ser superior a la máxima indicada en la parte externa del neumático. Para más informaciones, consultar el apartado “Ruedas y neumáticos” en el capítulo “Datos técnicos”.

La presión de los neumáticos aumenta durante la conducción del vehículo. Se trata de una condición normal y no requiere ninguna regulación en la presión.

## CINTURONES DE SEGURIDAD DESCRIPCIÓN

### Nota

Prestar la máxima atención a las informaciones suministradas en las páginas a continuación. De hecho, es de fundamental importancia que los sistemas de protección se utilicen de modo correcto para que pue-

dan garantizar la máxima seguridad posible al conductor y a los pasajeros.

### Nota

Para acceder a la descripción sobre la regulación de los apoyacabezas, consulte “Apoyacabezas” en el capítulo “Conocimiento del vehículo”.

Todos los puestos en los asientos del vehículo están equipados con cinturones de seguridad con tres puntos de sujeción, con respectivo enrollador.

El mecanismo del enrollador interviene bloqueando el cinturón en caso de frenazos bruscos o de fuerte desaceleración debido a un choque. Esta característica permite, en condiciones normales, el libre deslizamiento de la correa del cinturón, que se adapta perfectamente al cuerpo del ocupante.

El conductor debe respetar (y hacer respetar a todos los ocupantes) las disposiciones legales locales con relación a la obligación y a las modalidades de uso de los cinturones de seguridad.

Abrocharse siempre los cinturones de seguridad antes de emprender un viaje.

## USO DE LOS CINTURONES DE SEGURIDAD

Abrochar el cinturón de seguridad manteniendo el tronco erguido y apoyado contra el respaldo.

Para abrocharse los cinturones, sujetar la lengüeta de enganche **A** e introducirla en la hebilla **B** hasta oír el clic de bloqueo.

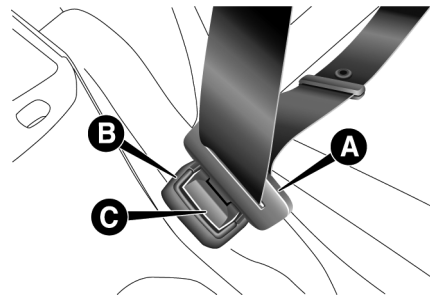

Si al tirar del cinturón, éste se bloquea, dejar que se enrolle algunos centímetros y volver a sacarlo sin movimientos bruscos.

Para desabrocharse los cinturones de seguridad, pulsar el botón **C** y acompañar el cinturón mientras se enrolla para evitar que entre torcido en el enrollador.

**ADVERTENCIA**

No presionar el botón **C** durante la marcha.

Observar siempre las recomendaciones de este manual.

**ADVERTENCIA**

Si hay un choque, los pasajeros de los asientos traseros que no llevan cinturones de seguridad, además de infringir las leyes de tránsito estarán expuestos a un riesgo considerable.

*(continuación)*

**ADVERTENCIA (continuación)**

No usar los cinturones de seguridad traseros representa un peligro para los pasajeros de los asientos delanteros.

Con el vehículo estacionado en una pendiente pronunciada, el enrollador se bloquea, lo que es normal. Además, el mecanismo del enrollador bloquea la banda en cada extracción rápida o en caso de frenazos bruscos, impactos y curvas a gran velocidad.

Abrochar los cinturones de seguridad de los asientos traseros como se indica en la figura a continuación.

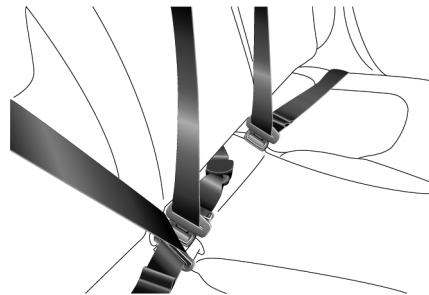

**Nota**

Al volver a colocar el asiento trasero de la posición abatida a la de uso normal, asegurarse de volver a colocar correctamente el cinturón de seguridad, garantizando así su rápida disponibilidad.

## REGULACIÓN EN ALTURA DE LOS CINTURONES DE SEGURIDAD

### ADVERTENCIA

La regulación en altura de los cinturones de seguridad debe hacerse con el vehículo detenido.

Conduzca siempre con seguridad.

### ADVERTENCIA

Después de la regulación de la altura, cerciorarse siempre de que el cursor en el que está fijado el anillo está bloqueado en una de las posiciones previstas.

Efectuar, por lo tanto, con el botón **A** presionado, el desplazamiento hacia abajo para permitir el bloqueo del dispositivo de fijación, si la liberación no ha sido efectuada en correspondencia con una de las posiciones establecidas.

La altura puede regularse en cinco posiciones diferentes.

Para efectuar la regulación en altura, de arriba a abajo, pulsar el botón **A** (situado a ambos lados de la empuñadura **B**) y deslizar la empuñadura hacia abajo.

El regulador en altura se mueve de abajo a arriba incluso sin presionar los dos botones **A**.

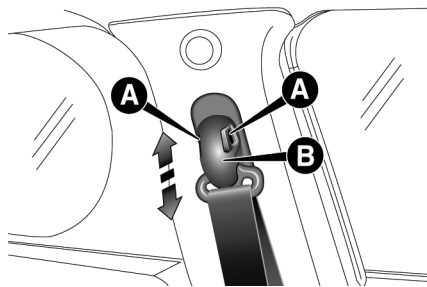

Regular siempre la altura de los cinturones de seguridad adaptándolos al cuerpo de los pasajeros: esta precaución puede reducir con-

siderablemente el riesgo de lesiones en caso de colisión.

La regulación correcta se logra cuando la cinta pasa aproximadamente entre el extremo del hombro y el cuello.

## AVISOS PARA LA UTILIZACIÓN DE LOS CINTURONES DE SEGURIDAD

### ADVERTENCIA

Para garantizar la máxima protección a los ocupantes del vehículo, se recomienda mantener el respaldo en la posición lo más erecta posible y el cinturón bien adherido al tórax y a las caderas.

Para garantizar el correcto funcionamiento del cinturón, no utilizar el asiento excesivamente reclinado durante los recorridos de utilización del vehículo. Abrocharse siempre los cinturones de seguridad, tanto en los lugares delanteros como traseros. Viajar sin utilizar los cinturones abrochados

*(continuación)*

**ADVERTENCIA (continuación)**

aumenta el riesgo de lesiones graves, o de muerte, en caso de choque o vuelco.

**ADVERTENCIA**

Si el cinturón de seguridad se somete a un gran esfuerzo, como después de un accidente, por ejemplo, ello deberá sustituirse completamente junto con las fijaciones, tornillos y el sistema pretensor.

Hacer la sustitución aunque en el cinturón no haya daños visibles, porque estos equipos pueden haber perdido sus propiedades de resistencia.

Respetar (y hacer respetar a todos los ocupantes) las disposiciones legales locales con relación a la obligación y a las modalidades de uso de los cinturones de seguridad.

Abrocharse siempre los cinturones de seguridad antes de emprender un viaje.

El uso de los cinturones es necesario también para las mujeres embarazadas: para ellas y para el bebé el riesgo de lesiones es caso de choque es menor se llevan los cinturones abrochados.

Las mujeres embarazadas deben posicionar la faja abdominal del cinturón de manera que pase por debajo del vientre. A la medida que prosigue el embarazo, la conductora debe ajustar el asiento y el volante de manera que tenga pleno control del vehículo (los pedales y el volante deben ser de fácil accesibilidad). Sin embargo, es necesario mantener la máxima distancia posible entre el vientre y el volante.

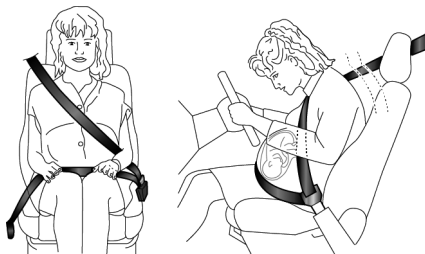

La correa del cinturón de seguridad no debe estar retorcida. La parte superior debe pasar por el hombro y atravesar diagonalmente el tronco. La parte inferior debe adherir a las caderas y no al abdomen del ocupante. No utilizar dispositivos (resortes, grampas, seguros, etc.) que impidan el contacto del cinturón con el cuerpo de los pasajeros.



Cada cinturón de seguridad se debe utilizar por una persona únicamente. No llevar niños en brazos utilizando el cinturón de seguridad para la protección de ambos. De manera general, no apretar ningún objeto a la persona.

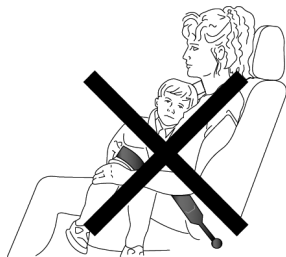

## MANTENIMIENTO DE LOS CINTURONES DE SEGURIDAD

Para el correcto mantenimiento de los cinturones de seguridad, observar atentamente los siguientes avisos:

- Utilizar siempre los cinturones con la cinta bien extendida, sin retorcerla; comprar que Con del En de cinturón cinturón una la cinta esté en perfectas condiciones y que se deslice libremente, sin obstáculos.
- Comprobar el funcionamiento del cinturón de seguridad del siguiente modo: abro-

char el cinturón y tirar del mismo con fuerza.

- Después de un accidente de una cierta importancia, sustituir el cinturón utilizado aunque el usado no presente daños aparentes. Sustituir también los cinturones en caso de activación de los pretensores.
- Para limpiar los cinturones, no usar detergentes fuertes, blanqueadores, colorantes ni cualquier otra sustancia química que pueda debilitar el tejido. Lavarlos a mano con agua y con un jabón neutro y dejar que sequen a la sombra.
- Intentar que no se mojen los enrolladores: en caso contrario, no se garantiza su buen funcionamiento si sufren filtraciones de agua.
- Sustituir el cinturón de seguridad cuando estén presentes señales de desgaste o cortes.

## SISTEMA DE ALARMA DEL USO DEL CINTURÓN DE SEGURIDAD

### SISTEMA SBR (Seat Belt Reminder)

El sistema SBR recuerda a los pasajeros de los asientos delanteros y traseros (donde esté presente) que no se han abrochado su cinturón de seguridad.

El sistema indica que no se han abrochado los cinturones de seguridad mediante señales visuales (encendido de testigos en el cuadro de instrumentos y de iconos en la pantalla) y una señal acústica (ver lo descrito en los apartados a continuación).

## COMPORTAMIENTO DEL TESTIGO DE LOS CINTURONES DE SEGURIDAD DE LOS ASIENTOS DELANTEROS

Cuando el dispositivo de arranque se coloca en posición **MAR**, el testigo  (ver figura a continuación) se enciende durante algunos

segundos, sea cual sea el estado de los cinturones delanteros.



Con el vehículo parado, si el cinturón de seguridad del conductor o el cinturón de seguridad del lado pasajero está desabrochado (con pasajero sentado) el testigo permanece encendido con luz fija.

En cuanto se alcanza un umbral de velocidad de 8 km/h durante algunos segundos, con el cinturón de seguridad del lado conductor o el cinturón de seguridad del lado pasajero desabrochado (con pasajero sentado), se activa

una señal acústica al mismo tiempo que parpadea el testigo  durante unos 105 segundos.

Tras ser activado, este ciclo de señales permanece activo durante toda su duración (independientemente de la velocidad del vehículo) o hasta que se abrochen los cinturones de seguridad.

Cuando se engrana la marcha atrás, durante el ciclo de aviso, se desactiva la señal acústica y el testigo  se enciende con luz fija. El ciclo de señales se reactivará en cuanto la velocidad supere de nuevo los 8 km/h.

#### Nota

**El sistema Start&Stop (si está equipado) se deshabilita en caso de que el cinturón de seguridad sea desabrochado durante el funcionamiento del vehículo. Vea más informaciones en el apartado Sistema Start&Stop.**

## COMPORTAMIENTO DE LOS ICONOS DE LOS CINTURONES DE SEGURIDAD DE LOS ASIENTOS TRASEROS (disponible para algunas versiones/mercados)

Los iconos se muestran en la pantalla (figuras a continuación - versiones con pantalla multifunción o versiones con pantalla multifunción reconfigurable) pasados algunos segundos desde que el dispositivo de arranque se coloca en posición **MAR** y, después de 30 segundos, se apagan.

En cuanto se cierra una puerta o luego de una modificación de estado de colocación del cinturón de seguridad, los iconos se encienden nuevamente durante cerca de 30 segundos y luego se apagan.

Los iconos mostrados en la pantalla indican:





**A:** cinturón de seguridad del asiento trasero izquierdo.

**B:** cinturón de seguridad del asiento trasero central.

**C:** cinturón de seguridad del asiento trasero derecho.

**Nota**

**En las versiones con pantalla multifunción, en caso de cinturón de seguridad desabrochado, se enciende el icono .**

Los iconos se muestran en función de los correspondientes cinturones de seguridad de los asientos traseros y permanecen encendidos unos 30 segundos desde la última modificación de estado del cinturón:

- Si el cinturón de seguridad está abrochado el icono correspondiente será de color verde.
- Si el cinturón de seguridad está desabrochado el icono correspondiente será de color rojo.

Si se desabrocha un cinturón de seguridad trasero, además del encendido del correspondiente icono en la pantalla, también se activará una señal acústica (3 bip).

Además, los iconos también volverán a encenderse durante unos 30 segundos al cerrar una de las puertas traseras.

Si se desabrochan varios cinturones de seguridad, la señal visual (de color rojo intermitente) se inicia y termina de manera independiente para cada testigo.

El icono se volverá de color verde cuando vuelva a abrocharse el correspondiente cinturón de seguridad.

Unos 30 segundos después de la última indicación, los iconos correspondientes a los asientos traseros se apagarán, independientemente del estado del cinturón (icono de color rojo o verde).

#### **Nota**

**En cuanto a los asientos traseros, el sistema SBR sólo indica si los cinturones de seguridad están desabrochados (icono rojo) o abrochados (icono verde), pero no indica la presencia de un posible pasajero.**

#### **Nota**

**Todos los testigos/iconos permanecen apagados si, con dispositivo de arranque en posición MAR, todos los cinturones (delanteros y traseros) ya están abrochados.**

#### **Nota**

**Para los asientos traseros los iconos se activan unos segundos después de que el dispositivo de arranque se coloque en posi-**

**ción MAR, sea cual sea el estado de los cinturones de seguridad (aunque los cinturones de seguridad estén todos abrochados).**

#### **Nota**

**Todos los testigos/iconos se encienden cuando al menos un cinturón pasa de estar abrochado a estar desabrochado, y viceversa. Todos los testigos/iconos se encienden cuando al menos un cinturón pasa de estar abrochado a estar desabrochado, y viceversa.**

## **PRETENSORES DESCRIPCIÓN**

El vehículo cuenta con pretensores para los cinturones de seguridad delanteros que, en caso de impacto frontal violento, recogen unos centímetros la cinta, garantizando así la perfecta adherencia de los cinturones al cuerpo de los ocupantes antes de que inicie la acción de sujeción.

La activación de los pretensores se reconoce por el retroceso de la cinta hacia el enrollador.

Además, este vehículo posee un segundo dispositivo de pretensado (instalado en la zona de la cantonera), cuya activación se reconoce por el acortamiento del cable metálico.

Durante la actuación del pretensor puede darse una pequeña emisión de humo; este humo no es nocivo y no indica un principio de incendio.

Los pretensores no requieren ningún tipo de mantenimiento o lubricación: cualquier modificación de sus condiciones originales invalida su eficiencia.

Si por causas naturales excepcionales (por ej. inundaciones, marejadas, etc.) ha entrado agua y/o barro en el dispositivo, es necesario acudir a la **Red de Asistencia Jeep** para que lo sustituyan.

#### **Nota**

**Para asegurar la máxima protección por la activación del pretensor, abrocharse el cinturón de seguridad manteniéndolo bien adherido al tronco y a la pelvis.**

**ADVERTENCIA**

El pretensor se puede utilizar una sola vez.

Después de su activación, acudir a la **Red de Asistencia Jeep** para que efectúen la sustitución completa de los dispositivos, incluso los cinturones de seguridad.

**ADVERTENCIA**

Queda terminantemente prohibido desmontar o alterar los componentes del cinturón de seguridad y del pretensor.

Cualquier intervención deberá realizarla personal cualificado y autorizado. Acudir siempre a la **Red de Asistencia Jeep**.

**ADVERTENCIA**

Las intervenciones que comporten golpes, vibraciones o aumento de temperatura (superior a 100°C y con una duración máxima de 6 horas) en la zona del pretensor pueden dañarlo o activarlo.

Acudir a la **Red de Asistencia Jeep** en caso de que se tenga que realizar alguna reparación en los componentes.

**LIMITADORES DE CARGA**

Para aumentar la protección en caso de accidente, los enrolladores de los cinturones de seguridad delanteros tienen en su interior un dispositivo que permite dosificar oportunamente la fuerza que interviene en el tórax y en los hombros durante la acción de sujeción del cinturón en caso de impacto frontal.

**SEGURIDAD PARA NIÑOS  
TRANSPORTE DE NIÑOS CON SEGURIDAD**

Todos los niños cuyas características físicas (edad, altura, peso) los impidan de utilizar los cinturones de seguridad con los cuales el vehículo está equipado originalmente, deberán ser protegidos por dispositivos de sujeción apropiados, siguiendo rigurosamente las instrucciones del fabricante del producto.

**ADVERTENCIA**

**PELIGRO GRAVE:** Las sillitas para niños que se montan en sentido contrario al de la marcha no deben montarse en el asiento delantero del pasajero si el airbag frontal del lado pasajero está activo. La activación del airbag en caso de colisión podría producir lesiones mortales al niño transportado, independientemente de la gravedad del impacto.

*(continuación)*

**ADVERTENCIA (continuación)**

Por lo tanto, se recomienda transportar siempre a los niños sentados en su propia sillita en los asientos traseros, ya que es la posición más protegida en caso de impacto.

**Nota**

Solamente el asiento trasero se debe usar para el transporte de niños, por tratarse de la posición más protegida.

**Nota**

El transporte de niños en el asiento delantero se permite únicamente en casos previstos según las normativas legales vigentes. En esos casos, es necesario observar las recomendaciones de utilización y montaje para cada grupo de dispositivo de retención infantil, según la tabla de montaje a continuación.

**Nota**

Compruebe siempre la legislación vigente en el país y sus determinaciones.

Para la mejor protección en caso de choque, todos los ocupantes deben viajar sentados y protegidos por los sistemas de sujeción adecuados (cinturones de seguridad, dispositivos de sujeción de niños, etc.).

**Nota**

Cada sistema de sujeción es rigurosamente para una persona; no transportar nunca dos niños en el mismo dispositivo de sujeción infantil al mismo tiempo.

**Nota**

Nunca transportar niños en brazos y nunca utilizar el mismo cinturón de seguridad para más de una persona al mismo tiempo.

**Nota**

Comprobar siempre que los cinturones no están apoyándose en el cuello del niño.

**Nota**

No permitir que el niño lleve el cinturón de seguridad diagonal por debajo de los brazos o por detrás de la espalda.

**Nota**

Durante todos los recorridos de utilización del vehículo, garantizar que el niño permanezca con el cinturón de seguridad adecuadamente abrochado.

**Nota**

En caso de accidente, sustituir el dispositivo de retención de niños por otro nuevo.

**Nota**

Se recomienda comprobar en la Red de Asistencia Jeep la disponibilidad de dispositivos de sujeción de niños de la Línea Jeep Accesorios, específicamente desarrollados para uso en vehículos Jeep.

**Nota**

Comprobar si el dispositivo de sujeción de niños es compatible con su vehículo y verificar en la tabla de montaje las posiciones posibles de instalación. Seguir correctamente las informaciones de instalación contenidas en el manual de montaje provisto por el fabricante del dispositivo de sujeción de niños.

**Nota**

No fijar o sobreponer ningún material en los dispositivos de sujeción de niños. Esta práctica puede comprometer el funcionamiento del dispositivo y ofrecer riesgos al niño transportado.

**Nota**

Aunque estén desocupados, los dispositivos de sujeción de niños deben estar correctamente fijados para evitar que se muevan en el interior del vehículo. Si usted prefiere, quítelos del interior del vehículo cuando no estén en uso.

**Nota**

No mover los asientos del vehículo con el niño en su dispositivo de sujeción infantil. Realizar todos los ajustes antes de colocar el niño en el dispositivo de sujeción.

## ADECUACIÓN DEL DISPOSITIVO DE SUJECCIÓN DE NIÑOS

### Tabla de utilización

TIPO DE DISPOSITIVO	ADECUACIÓN PARA EL NIÑO
Bebé confort / Grupos 0, 0+	Hasta 1 año de edad/ (hasta 13 kg)
Sillita / Grupos 1, 2	Entre 1 y 4 años / Grupo 1 (de 9 a 18 kg) – Grupo 2 (de 15 a 25 kg)
Asiento de elevación / grupo 3	Entre 4 y 7,5 años / (de 22 a 36 kg)

### Nota

No utilizar dispositivos de sujeción de niños que no puedan ser correctamente instalados en el vehículo. Los dispositivos deben estar debidamente fijados y no deben interferir con las demás partes internas del vehículo. Comprobar siempre el manual del equipamiento para efectuar correctamente el montaje.

Grupo 0 / 0+

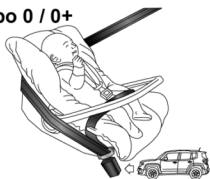

Grupo 1



Grupo 2



Grupo 3



## Tabla de montaje

Grupos de peso	Asiento delantero (pasajero)	Asiento trasero (asiento central)	Asiento trasero (asientos laterales)
Grupo 0/0+ (< 13 kg)	U*	X	U <sup>1</sup>
Grupo 1 (9 a 18 kg)	U**	X	U <sup>1</sup>
Grupo 2 (15 a 25 kg)	U**	X	U <sup>1</sup>
Grupo 3 (22 a 36 kg)	U**	X	U <sup>1</sup>

**U = Instalación compatible con sistemas universales (utilizando el cinturón de seguridad)**

**X = Prohibido el montaje en este asiento.**

1 = El asiento del pasajero localizado delante del dispositivo de retención infantil se debe ajustar en la posición lo más adelante posible para evitar el contacto del niño y/o del dispositivo de retención infantil con el asiento.

\* = Mover el asiento del pasajero delantero en la posición de ajuste lo más lejos posible del tablero de instrumentos. Instalación permitida solamente con el airbag desactivado.

\*\* = Mover el asiento del pasajero delantero para la posición inmediatamente delante de la columna en la que el cinturón está fijado, garantizando que el cinturón esté tensionado tras la instalación del dispositivo de retención infantil.

## LA INSTALACIÓN DE UN ISOFIX

Los asientos traseros laterales del vehículo están equipados con fijación ISOFIX, para el montaje de un dispositivo de sujeción de niños, de manera rápida, fácil y segura.

El sistema ISOFIX permite que se monten sistemas de sujeción infantil ISOFIX sin usar los cinturones de seguridad del vehículo. El asiento del niño se sujeta directamente a tres anclas en el vehículo.

Se puede efectuar el montaje mixto de dispositivos de sujeción de niños con tecnología ISOFIX y los convencionales en lugares distintos del mismo vehículo.

Para instalar un dispositivo de sujeción infantil ISOFIX es necesario sujetarlo a las dos anclas metálicas **A** ubicadas en la parte inferior del asiento trasero, en el punto de encuentro con el respaldo del asiento, luego prender la correa superior, *Top Tether* (disponible en conjunto con la sillita) en **B** ubicado en la parte inferior detrás del asiento, para un anclaje adecuado.

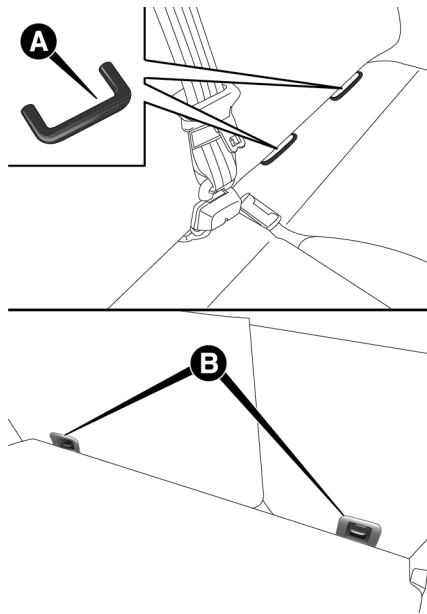

A título de demostración, la figura a continuación es un ejemplo de sillita de niños ISO-FIX grupo universal 1.





No utilizar el mismo gancho de anclaje ISOFIX para instalar más de un dispositivo de sujeción infantil al mismo tiempo.

#### **Nota**

La figura anterior es solamente indicativa para el montaje, que se debe realizar según las instrucciones contenidas en dispositivo de sujeción de niños y su manual de instalación. El encaje correcto del dispositivo ISOFIX se evidencia por un clic.

Los otros grupos disponen de asientos ISOFIX específicos, que se pueden utilizar solamente se son específicamente testados para este vehículo (compruebe en el manual del dispositivo de sujeción de niños si el mismo se indica para este vehículo).

## ADECUACIÓN DE LOS ASIENTOS DE PASAJEROS PERMITIDOS PARA INSTALACIÓN DE SILLITAS ISOFIX

Grupos de peso	Categoría dimensional	Dispositivo	Asiento delantero (pasajero)	Asiento trasero (asiento central)	Asiento trasero (asientos laterales)
Grupo 0 (< 10 kg)	E	ISO/R1	X	X	IL
Grupo 0 + (< 13 kg)	E	ISO/R1	X	X	IL
	D	ISO/R2	X	X	IL
	C	ISO/R3	X	X	IL (*)
Grupo 1 (9 a 18 kg)	D	ISO/R2	X	X	IL
	C	ISO/R3	X	X	IL (*)
	B	ISO/F2	X	X	IUF
	B1	ISO/F2X	X	X	IUF
	A	ISO/F3	X	X	IUF

X = Prohibido el montaje con ISOFIX en este asiento.

IL = Instalación compatible con dispositivo ISOFIX de categoría semiuniversal, homologados específicamente para este vehículo. Es necesario consultar la lista de vehículos aprobados en el manual del dispositivo de sujeción de niños para comprobar la posibilidad de uso en este vehículo.

IL (\*) = Montaje posible mediante regulación del asiento delantero.

IUF = Instalación compatible con dispositivos ISOFIX categoría universal con montaje orientado hacia la delantera del vehículo homologados para este grupo de peso.

### Nota

Consultar siempre la legislación vigente en el país sobre el uso de dispositivos de retención de niños.

## **SISTEMA DE SEGURIDAD SUPLEMENTARIO (SRS)**

### **AIRBAG (BOLSA DE AIRE)**

El vehículo está equipado con:

- Airbag frontal para conductor.
- Airbag frontal para pasajero.
- Airbags laterales delanteros para proteger la pelvis, el tórax y el hombro (Side bags) de conductor y pasajero.
- Airbags laterales para proteger la cabeza de los ocupantes de los asientos delanteros y de los ocupantes de los asientos traseros laterales (Window bags).

La posición de los airbags se señala en el vehículo con la indicación "AIRBAG" ubicada en el centro del volante, en el tablero de instrumentos, en el revestimiento lateral o en una etiqueta cerca del punto de apertura del airbag.

## **AIRBAGS FRONTALES**

Los airbags frontales (para conductor y pasajero) y el airbag para las rodillas del conductor (donde esté presente) protegen a los ocupantes de los asientos delanteros de los impactos frontales de gravedad media-alta, interponiendo un cojín entre el ocupante y el volante o el tablero de instrumentos.

La falta de activación de los airbags en otros tipos de impacto (lateral, trasero, vuelco, etc.) no significa que el sistema no funcione correctamente.

Los airbags frontales (para conductor y pasajero) no sustituyen, sino que complementan el uso de los cinturones de seguridad, que se recomienda llevar siempre abrochados, tal y como estipula la legislación en vigente.

En caso de impacto, una persona que no lleva el cinturón de seguridad es proyectada hacia delante y puede entrar en contacto con el cojín todavía en fase de apertura. En este caso, la protección ofrecida por el cojín se ve mermada.

Los airbags delanteros podrían no activarse en los siguientes casos:

- Impactos frontales contra objetos muy deformables que no afectan a la superficie frontal del vehículo (por ejemplo, impacto del guardabarros contra guardarraíles).
- Bloqueo del vehículo debajo de otros vehículos o barreras protectoras (por ejemplo, debajo de camiones o guardarraíles).

La falta de activación en las condiciones descritas anteriormente se debe al hecho de que los airbags podrían no ofrecer protección adicional respecto a los cinturones de seguridad y, en consecuencia, su activación sería inoportuna.

La falta de activación en estos casos no es un indicador de un funcionamiento incorrecto del sistema.

### **Airbag frontal del conductor**

Está compuesto por un cojín que se infla instantáneamente, situado en un alojamiento específico en el centro del volante.

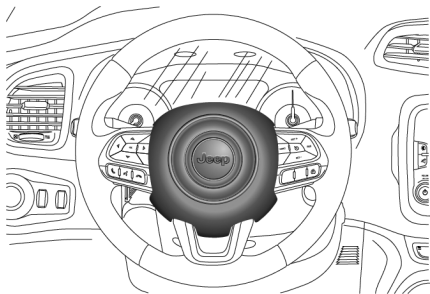

### Airbag frontal del pasajero

Está compuesto por un cojín que se infla instantáneamente, situado en un alojamiento específico en el tablero de instrumentos, de mayor volumen que el del lado del conductor.

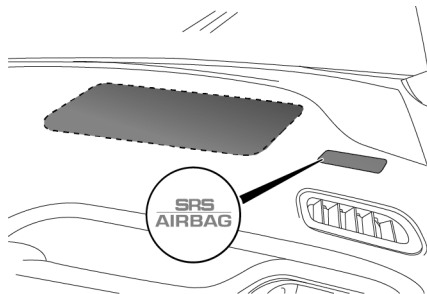

### Airbag para rodillas (knee bag) del lado del conductor (Si está equipado)

El airbag para rodillas está compuesto por un cojín que se infla instantáneamente, situado en un alojamiento específico ubicado por debajo del recubrimiento de la columna inferior a la altura de las rodillas del conductor. El knee bag ofrece una protección adicional al conductor en caso de impacto frontal violento.

### Airbag frontal del lado del pasajero y sillitas para niños

Las sillitas que se montan en sentido contrario al de la marcha **NUNCA** deben montarse en el asiento delantero con el airbag del lado pasajero activo, puesto que la activación del airbag en caso de colisión ocasionaría lesiones mortales al niño transportado.

#### **ADVERTENCIA**

#### **ATENCIÓN**

Algunas versiones tienen un airbag en el lado del pasajero que queda **SIEMPRE ACTIVA**.

En esos casos, es prohibido el transporte de niños en el asiento delantero.

Respetar **SEMPRE** las recomendaciones presentes en la etiqueta colocada en la visera parasol del lado del pasajero.

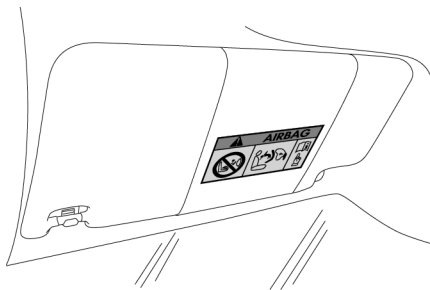

**Desactivación de los airbags del lado del pasajero: airbag frontal y airbag lateral para protección de la pelvis, del tórax y de la espalda (si está equipado)**

En caso de que fuera necesario transportar a un niño en una sillita orientada en el sentido contrario al de la marcha en el asiento delantero, desactivar el airbag frontal del pasajero y el airbag lateral delantero (Side bag).

Para la desactivación actuar en el menú de la pantalla (consultar el apartado “Pantalla”

en el capítulo “Conocimiento del tablero de instrumentos”).

En la moldura situada en el salpicadero se encuentran los LEDs OFF y ON.

Colocando el dispositivo de arranque en posición **MAR** los dos LEDs se encienden durante unos segundos. Si esto no sucede, acudir a la **Red de Asistencia Jeep**. En los primeros segundos, el encendido de los LED no indica el estado real de la protección del pasajero, sólo tiene el objetivo de comprobar su funcionamiento correcto. Después de la prueba de algunos segundos, los LED indican el estado de protección del airbag del pasajero.

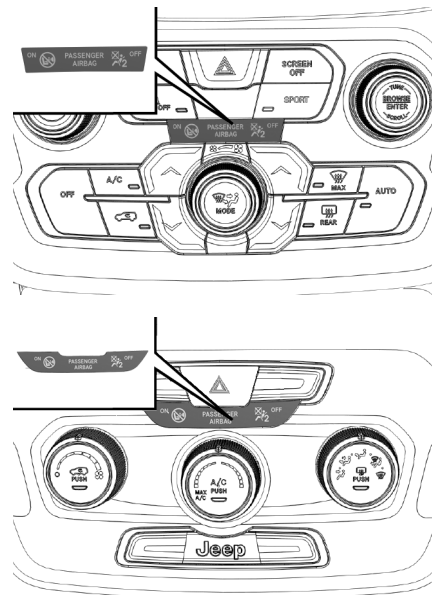

**Protección del pasajero activada:** el LED

 **ON** se enciende con luz fija.

**Protección del pasajero desactivada:** el LED

 **OFF** se enciende con luz fija.

Al encenderse, los LED podrían tener diferentes intensidades en función de las condiciones del vehículo. La intensidad podría variar durante el mismo ciclo de llave.

## **AIRBAGS LATERALES**

Para aumentar la protección de los ocupantes en caso de colisión lateral, el vehículo dispone de airbags laterales delanteros (Side bag) y airbags de cortina (Window bag).

### **Side bags**



Están compuestos por dos cojines situados en los respaldos de los asientos delanteros que protegen las zonas de la pelvis, el tórax y el hombro de los ocupantes en caso de impacto lateral de gravedad media-alta.

Se marcan con la etiqueta "AIRBAG" cosida en el lado exterior de los asientos delanteros.

### **Window bag**

Están compuestos por un cojín de "cortina" alojado detrás de los revestimientos laterales del techo y cubierto por acabados específicos.

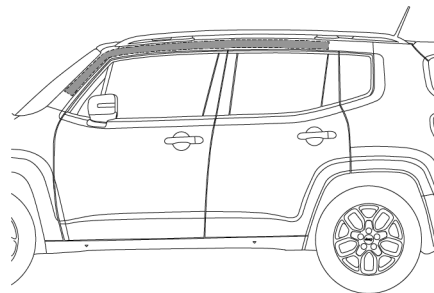

Tienen la función de proteger la cabeza de los ocupantes delanteros y traseros en caso de impacto lateral, gracias a su amplia superficie de despliegue.

En caso de impactos laterales leves, la activación de los airbags laterales no es necesaria.

La mejor protección por parte del sistema en caso de impacto lateral se logra manteniendo una posición correcta en el asiento, permitiendo de este modo que el Window bag se despliegue correctamente.

#### **ADVERTENCIA**

No pegar adhesivos u otros objetos en el volante, en el tablero de instrumentos en la zona del airbag del pasajero, en el revestimiento lateral del techo ni en los asientos.

No colocar objetos en el tablero del lado pasajero (por ejemplo, teléfonos móviles), ya que podrían interferir en la correcta

*(continuación)*

#### **ADVERTENCIA (continuación)**

apertura del airbag del pasajero y, además, causar lesiones graves a los ocupantes del vehículo.

#### **ADVERTENCIA**

Conducir manteniendo siempre las manos sobre la corona del volante de modo que, en caso de intervención del airbag, éste pueda inflarse sin encontrar obstáculos.

No conducir con el cuerpo inclinado hacia delante, mantener el respaldo en posición vertical, apoyando bien la espalda.

#### **ADVERTENCIA**

Si el airbag del lado del pasajero estuviere activado, NO instalar en el asiento delantero del pasajero sillitas para niños que se montan en sentido contrario al de la marcha. La activación del airbag en caso de

*(continuación)*

#### **ADVERTENCIA (continuación)**

colisión podría producir lesiones mortales al niño transportado, independientemente de la gravedad del impacto. Por lo tanto, desactivar siempre el airbag del pasajero al colocar en el asiento delantero del pasajero una sillita para niños orientada en sentido contrario al de la marcha.

Además, el asiento delantero del pasajero se deberá regular en la posición más retrasada posible para evitar que la sillita para niños entre en contacto con el salpicadero. Reactivar de inmediato el airbag del pasajero en cuanto se desmonte la sillita.

#### **ADVERTENCIA**

Para la desactivación de los airbags, utilice el menú del panel de instrumentos (si está equipado).

*(continuación)*

**ADVERTENCIA (continuación)**

Consulte el capítulo "Conociendo su tablero de instrumentos" en las "Opciones del menú".

**ADVERTENCIA**

No enganchar objetos rígidos a los colgadores y a las manillas de agarre.

Podrían interferir con la correcta apertura de los window bags y también causar lesiones graves a los ocupantes del vehículo.

**ADVERTENCIA**

No apoyar nunca la cabeza, los brazos o los codos en la puerta, en la ventanilla y en la zona del Window bag.

Estas precauciones tienen el objetivo de evitar posibles lesiones durante la fase de inflado.

**ADVERTENCIA**

No colocar la cabeza, brazos y codos fuera de las ventanas.



Evite accidentes.

**ADVERTENCIA**

Si el testigo  no se enciende al colocar el dispositivo de arranque en posición **MAR**o permanece encendido durante la marcha, es posible que haya una anomalía en los sistemas de sujeción. En tal caso, los airbags o los pretensores podrían no activarse en caso de accidente o, en un número más limitado de casos, activarse erróneamente.

Antes de continuar, ponerse en contacto con la **Red de Asistencia Jeep** para el control inmediato del sistema.

**ADVERTENCIA**

En algunas versiones, en caso de avería del LED  **OFF** (En algunas versiones, en caso de avería del LED  en el cuadro de instrumentos.

Tener atención a las señalizaciones.

**ADVERTENCIA**

Si están presentes los Side Bags, no cubrir el respaldo de los asientos delanteros con revestimientos o fundas.

Podría perjudicar el funcionamiento del sistema.



**ADVERTENCIA**

No viajar con objetos en el regazo, delante del tórax y mucho menos sujetando entre los labios pipas, lápices, etc.

En caso de impacto con activación del airbag, estos elementos podrían provocar lesiones graves.

**ADVERTENCIA**

Si el vehículo ha sido robado o se ha intentado robar, si ha sufrido actos vandálicos o se ha inundado, hacer comprobar el sistema de airbags.

Este procedimiento se debe hacer en la **Red de Asistencia Jeep**.

**ADVERTENCIA**

Con la llave de encendido en posición **MAR** aun con el motor apagado, los airbags pueden activarse con el vehículo parado, caso sufra una colisión de otro vehículo en movimiento. De ese modo, aunque el vehículo esté parado, si está prevista alguna Ley que justifique la instalación de sillitas para los niños en el asiento delantero, las sillitas que se montan en el sentido opuesto al sentido de de la marcha **NUNCA** deben estar instaladas en el asiento delantero del pasajero en presencia del airbag del pasajero activo.

Por lo tanto, desactivar (si está equipado) siempre el airbag del lado del pasajero cuando en el asiento delantero del pasajero, si instala una sillita de seguridad para niños en la dirección opuesta al sentido de marcha. Además, el asiento delantero del pasajero debe estar colocado en la posición lo más lejos posible del tablero, para evitar posibles contactos del asiento de

*(continuación)*

**ADVERTENCIA (continuación)**

seguridad para niños con el tablero. Reactivar inmediatamente el airbag del pasajero en cuanto haya desinstalado la sillita de seguridad. Asimismo, acordarse de que si la llave de encendido está en **STOP**, ningún dispositivo de seguridad (Airbag o pretensores) se activa en caso de colisión; la falta de activación de los dispositivos, en estos casos, no se puede considerar como un mal funcionamiento del sistema.

**ADVERTENCIA**

En caso de avería en el testigo de avería de los airbags se enciende en la pantalla del cuadro de instrumentos un icono de avería airbags y se muestra un mensaje específico. No se desactivan las cargas pirotécnicas.

*(continuación)*

**ADVERTENCIA (continuación)**

Antes de continuar, ponerse en contacto con la **Red de Asistencia Jeep** para el control inmediato del sistema.

**ADVERTENCIA**

La intervención del airbag frontal está prevista para impactos de mayor intensidad respecto a la que conlleva la intervención de los pretensores.

Por lo tanto, para impactos comprendidos en los intervalos entre los dos umbrales de activación es normal que se activen solo los pretensores.

**ADVERTENCIA**

El airbag no sustituye los cinturones de seguridad, sino que aumenta su eficacia.

Asimismo, dado que los airbags frontales no intervienen en caso de impactos frontales a baja velocidad, impactos laterales, impactos traseros o vuelcos, los ocupantes están protegidos, además por los airbags laterales, por los cinturones de seguridad, que siempre deben estar abrochados.

**Nota**

**No lavar los asientos con agua ni vapor a presión (lavar a mano o en locales de lavado automático para asientos).**

**Nota**

**Los airbags frontales y/o laterales pueden activarse cuando el vehículo se ve sometido a fuertes impactos que afectan a los bajos de la carrocería (por ejemplo, impactos violentos contra bordillos, aceras, caí-**

**das del vehículo en grandes agujeros o badenes, etc.).**

**Nota**

**La activación de los airbags libera una pequeña cantidad de polvo: este polvo no es nocivo ni supone un peligro de incendio. Sin embargo, el polvo podría irritar la piel y los ojos: en ese caso, lavarse con jabón neutro y agua.**

**Nota**

**Todas las intervenciones de control, reparación y sustitución relativas a los airbags deben realizarse en la Red de Asistencia Jeep.**

**Nota**

**En caso de desguace del vehículo, acudir a la Red de Asistencia Jeep para desactivar el sistema de airbags.**

**Nota**

**La activación de los pretensores y los airbags se ordena de forma diferenciada, según el tipo de impacto. La falta de activación de uno o varios de éstos no es un**

**indicador de un funcionamiento incorrecto del sistema.**



## PUESTA EN MARCHA Y CONDUCCIÓN

ARRANQUE DEL MOTOR . . . . .	217
PROCEDIMIENTOS INICIALES . . . . .	217
PROCEDIMIENTO PARA VERSIONES GASOLINA . . . . .	218
VERSIONES CON CAMBIO MANUAL . . . . .	218
VERSIONES CON CAMBIO AUTOMÁTICO . . . . .	218
PROCEDIMIENTO PARA VERSIONES FLEX . . . . .	218
VERSIONES CON CAMBIO MANUAL . . . . .	219
VERSIONES CON CAMBIO AUTOMÁTICO . . . . .	219
PROCEDIMIENTO PARA VERSIONES DIÉSEL . . . . .	219
VERSIONES CON CAMBIO MANUAL . . . . .	219
VERSIONES CON CAMBIO AUTOMÁTICO . . . . .	219
Versiones FLEX y DIÉSEL con Keyless Entry-N-Go . . . . .	220
ARRANQUE DESPUÉS DE UN PERÍODO DE INACTIVIDAD PROLONGADO . . . . .	220
FALLA EN EL ARRANQUE DEL MOTOR . . . . .	220
Avisos . . . . .	220
Arranque del motor con batería de la llave electrónica (Keyless Enter-N-Go) descargada o agotada . . . . .	221
REGULACIÓN TÉRMICA DEL MOTOR LUEGO DESPUÉS DEL ARRANQUE . . . . .	221

<b>RECOMENDACIONES PARA APAGAR EL MOTOR</b> . . . . .	221
<b>PROCEDIMIENTO</b> . . . . .	221
Vehículos equipados con llave electrónica (Keyless Enter-N-Go) . . . . .	221
<b>FRENO DE ESTACIONAMIENTO</b> . . . . .	222
<b>DESCRIPCIÓN</b> . . . . .	222
Accionamiento manual del freno de estacionamiento . . . . .	223
Desaccionamiento manual del freno de estacionamiento eléctrico . . . . .	224
<b>MODALIDAD DE FUNCIONAMIENTO DEL FRENO DE ESTACIONAMIENTO ELÉCTRICO</b> . . . . .	225
<b>SAFE HOLD</b> . . . . .	225
<b>TRANSMISIÓN MANUAL</b> . . . . .	226
<b>DESCRIPCIÓN</b> . . . . .	226
Velocidad económica para el cambio de marchas . . . . .	227
<b>TRANSMISIÓN AUTOMÁTICA</b> . . . . .	227
<b>DESCRIPCIÓN</b> . . . . .	227
<b>DISPLAY</b> . . . . .	227
<b>PALANCA DE CAMBIOS</b> . . . . .	228
<b>BORBOLETAS DE MUDANÇA DE MARCHAS NO     VOLANTE</b> . . . . .	229
<b>POSICIONES DE LA PALANCA</b> . . . . .	230
Estacionamiento (P) . . . . .	230
Marcha atrás (R) . . . . .	231
Punto muerto (N) . . . . .	231

Drive (D) - Marcha hacia delante automática . . . . .	231
AutoStick - Modalidad de cambio manual	
secuencial . . . . .	231
Avisos . . . . .	232
<b>FUNCIÓN DE EMERGENCIA DEL CAMBIO (Donde esté presente) . . . . .</b>	<b>232</b>
<b>BLOQUEO DE ENCENDIDO Y POSICIÓN</b>	
<b>ESTACIONAMIENTO . . . . .</b>	<b>233</b>
<b>SISTEMA DE INHIBICIÓN ENGRANADO DE MARCHAS</b>	
<b>SIN PEDAL DEL FRENO PISADO . . . . .</b>	<b>233</b>
<b>AVISOS GENERALES . . . . .</b>	<b>233</b>
<b>TRACCIÓN TOTAL . . . . .</b>	<b>235</b>
<b>TRACCIÓN TOTAL JEEP ACTIVE DRIVE (4WD) Y JEEP</b>	
<b>ACTIVE DRIVE LOW (4WD LOW) . . . . .</b>	<b>235</b>
<b>TRACCIÓN TOTAL . . . . .</b>	<b>235</b>
Activación de la tracción total . . . . .	235
<b>ACTIVACIÓN/ DESACTIVACIÓN DE LA MODALIDAD</b>	
<b>4WD LOW . . . . .</b>	<b>237</b>
Activación modalidad 4WD LOW . . . . .	237
Desactivación modalidad 4WD LOW . . . . .	237
<b>SELEC-TERRAIN . . . . .</b>	<b>237</b>
<b>SELECCIÓN DE LA MODALIDAD DE</b>	
<b>CONDUCCIÓN . . . . .</b>	<b>237</b>

DIRECCIÓN ASISTIDA . . . . .	239
DIRECCIÓN ASISTIDA ELÉCTRICA - SPORT . . . . .	239
ACTIVACIÓN/DESACTIVACIÓN (si está equipado) . . . . .	239
INDICACIÓN DE ANOMALÍAS . . . . .	239
SISTEMA START&STOP (si está equipado) . . . . .	240
CONOCIENDO EL SISTEMA . . . . .	240
ACTIVACIÓN Y DESACTIVACIÓN MANUAL DEL SISTEMA . . . . .	240
FUNCIONAMIENTO . . . . .	241
Cambio manual . . . . .	241
Condiciones en las que no se apaga el motor (Autostop) . . . . .	242
Cambio automático . . . . .	243
Condiciones en las que no se apaga el motor (Autostop) . . . . .	244
FUNCIONES DE SEGURIDAD . . . . .	245
Función de economía de energía (prevista para algunas versiones/mercados) . . . . .	245
IRREGULARIDAD EN EL FUNCIONAMIENTO . . . . .	246
INACTIVIDAD DEL VEHÍCULO . . . . .	246
PARTIDA DE EMERGÊNCIA . . . . .	247
LIMITADOR DE VELOCIDAD . . . . .	248
SPEED LIMITER . . . . .	248
ACTIVACIÓN DEL DISPOSITIVO . . . . .	248
PROGRAMACIÓN DEL LÍMITE DE VELOCIDAD . . . . .	249



<b>ACTIVACIÓN/ DESACTIVACIÓN DEL DISPOSITIVO</b>	<b>249</b>
<b>SUPERACIÓN DE LA VELOCIDAD PROGRAMADA</b>	<b>249</b>
<b>PARPADEO VELOCIDAD PROGRAMADA</b>	<b>249</b>
<b>DESHABILITACIÓN DEL DISPOSITIVO</b>	<b>249</b>
Desactivación automática del dispositivo	250
<b>CONTROL DE VELOCIDAD</b>	<b>250</b>
<b>DESCRIPCIÓN</b>	<b>250</b>
<b>ACTIVACIÓN DEL DISPOSITIVO</b>	<b>250</b>
<b>DEFINICIÓN DE LA VELOCIDAD DESEADA</b>	<b>251</b>
<b>VARIACIÓN DE LA VELOCIDAD</b>	<b>251</b>
Aumento de la velocidad	252
Uso del dispositivo en recorridos montañosos	252
Disminución de la velocidad	252
<b>VOLVER A LLAMAR LA VELOCIDAD</b>	<b>252</b>
<b>DESACTIVACIÓN DEL DISPOSITIVO</b>	<b>252</b>
<b>ASISTENTE DE ESTACIONAMIENTO</b>	<b>253</b>
<b>SISTEMA PARKSENSE (si está equipado)</b>	<b>253</b>
Sensores	253
Señalización acústica	254
Distancias de detección	254
Señalización en la pantalla	254
<b>ACTIVACIÓN / DESACTIVACIÓN</b>	<b>255</b>
<b>SEÑALIZACIÓN DE ANOMALÍAS</b>	<b>255</b>
<b>FUNCIONAMIENTO CON REMOLQUE</b>	<b>255</b>

<b>SISTEMA ACTIVE PARKSENSE (si está equipado)</b>	257
<b>CONEXIÓN/DESCONEXIÓN</b>	258
<b>FUNCIONAMIENTO DEL SISTEMA</b>	258
<b>DESCRIPCIÓN DEL ESTACIONAMIENTO</b>	
<b>PARALELO Y PERPENDICULAR</b>	259
Activación	259
Selección del tipo de estacionamiento	259
Selección de uno de los lados	259
Búsqueda de un espacio de estacionamiento	260
Maniobra	260
Finalización de la maniobra	260
<b>INFORMACIONES IMPORTANTES</b>	261
<b>SISTEMA SIDE DISTANCE WARNING (si está equipado)</b>	262
<b>ACTIVACIÓN/DESACTIVACIÓN</b>	263
<b>FUNCIONAMIENTO CON REMOLQUE</b>	263
<b>INFORMACIONES IMPORTANTES</b>	263
<b>CÁMARA DE ASISTENCIA A MARCHA ATRÁS</b>	264
<b>PARKVIEW® REAR BACK UP CÁMARA</b>	264
Activación/ desactivación del sistema	265
<b>VISUALIZACIONES Y MENSAJES EN LA PANTALLA</b>	266
Visualizaciones en la pantalla	266
Mensajes en la pantalla	266

<b>REAPROVISIONAMIENTO DEL VEHÍCULO</b> . . . . .	<b>267</b>
<b>DESCRIPCIÓN</b> . . . . .	<b>267</b>
<b>SISTEMA FLEX</b> . . . . .	<b>268</b>
<b>MOTORES DIÉSEL</b> . . . . .	<b>270</b>
Funcionamiento a bajas temperaturas . . . . .	270
<b>REAPROVISIONAMIENTO</b> . . . . .	<b>270</b>
<b>PROCEDIMIENTO DE REAPROVISIONAMIENTO</b> . . . . .	<b>270</b>
Apertura de la tapa . . . . .	270
Reaprovisionamiento de emergencia . . . . .	271
<b>GANCHO DE REMOLQUE</b> . . . . .	<b>272</b>
<b>ARRASTRE DE REMOLQUES</b> . . . . .	<b>272</b>
Puntos de sujeción del gancho de remolque . . . . .	275
Utilización de winches . . . . .	276
<b>CONSEJOS DE CONDUCCIÓN</b> . . . . .	<b>276</b>
<b>DESCRIPCIÓN</b> . . . . .	<b>276</b>
<b>AHORRO DE COMBUSTIBLE</b> . . . . .	<b>276</b>
Mantenimiento del vehículo . . . . .	276
Neumáticos . . . . .	276
Cargas inútiles . . . . .	276
Portaequipajes/ portaesquis . . . . .	276
Dispositivos eléctricos . . . . .	276
Climatizador . . . . .	277
Alerones aerodinámicos . . . . .	277
<b>ESTILO DE CONDUCCIÓN</b> . . . . .	<b>277</b>
Arranque . . . . .	277
Maniobras inútiles . . . . .	277
Selección de las marchas . . . . .	277

Velocidad máxima . . . . .	277
Aceleración . . . . .	277
Condiciones de uso . . . . .	277
Situación del tráfico y estado de las vías y carreteras . . . . .	278
Paradas o interrupciones en el tráfico . . . . .	278
<b>TRANSPORTE DE PASAJEROS . . . . .</b>	<b>278</b>
<b>TRANSPORTE DE ANIMALES . . . . .</b>	<b>278</b>
<b>GASES DE ESCAPE . . . . .</b>	<b>278</b>
<b>RECOMENDACIONES AL CONDUCIR POR RECORRIDOS TODOTERRENO . . . . .</b>	<b>279</b>
Cursos de agua y tramos inundados . . . . .	279
Conducción con nieve/ barro/ arena . . . . .	281
Conducción cuesta arriba . . . . .	281
Conducción en bajada . . . . .	282
Después de conducir por recorridos todoterreno . . . . .	283

## ARRANQUE DEL MOTOR PROCEDIMIENTOS INICIALES

Antes de poner en marcha el vehículo, regular el asiento, los espejos retrovisores interno y externos y abrocharse correctamente el cinturón de seguridad. Para arrancar el motor, no pisar nunca el pedal del acelerador.

Si es necesario, en la pantalla se pueden leer mensajes que indican qué procedimiento debe realizarse para el arranque.

### ADVERTENCIA

El motor consume oxígeno y emite anhídrido carbónico, óxido de carbono y otros gases tóxicos.

Es peligroso hacer funcionar el motor en lugares cerrados.

### ADVERTENCIA

Hasta que el motor se pone en marcha, el servofreno no está activado.

Por lo tanto, se deberá pisar el pedal del freno con más fuerza de lo habitual.

### ADVERTENCIA

Para los vehículos con convertidor catalítico se debe evitar completamente el arranque con empujones, remolque o aprovechando las bajadas.

Estos procedimientos podrían dañar irreparablemente el convertidor catalítico.

### ADVERTENCIA

Algunos cuidados son necesarios durante el periodo de rodaje.

Durante el rodaje, es decir, en los primeros 1.600 km (1.000 millas), se recomienda no exigir al motor el máximo de sus prestaciones (por ej. acelerones, recorridos demasiado largos a régimen máximo, frenazos, etc.).

### ADVERTENCIA

Con el motor apagado, no dejar la llave de arranque en la posición **MAR**.

Esta actitud evita el consumo indeseable de energía de la batería.

### **ADVERTENCIA**

Los "acelerones" antes de apagar el motor no sirven para nada.

Además de eso, aumentan el consumo de combustible inútilmente y son perjudiciales para el motor.

## **PROCEDIMIENTO PARA VERSIONES GASOLINA**

### **VERSIONES CON CAMBIO MANUAL**

Realizar las siguientes operaciones:

- Accionar el freno de mano eléctrico y colocar la palanca de cambios en punto muerto.
- Pisar a fondo el pedal del embrague, sin pisar el acelerador.
- Poner el dispositivo de arranque en posición **AVV** (ver procedimientos iniciales). Para versiones con llave mecánica disponible, soltarla cuando el motor arranque.
- Si el motor no arranca en 10 segundos, volver a poner el dispositivo de arranque

en posición **STOP** y esperar 10-15 segundos antes de repetir la maniobra de arranque.

### **VERSIONES CON CAMBIO AUTOMÁTICO**

Para dar a partida no motor deberán ser seguidos los procedimientos descritos a seguir:

- Realizar las siguientes operaciones:
- Accionar el estacionamiento eléctrico y colocar la palanca de cambios en posición **P** (Estacionamiento) o **N** (Punto muerto).
- Poner el dispositivo de arranque en posición **AVV**.
- Si el motor no arranca, volver a poner el dispositivo de arranque en posición **STOP** y esperar 10-15 segundos antes de repetir la maniobra de arranque.

## **PROCEDIMIENTO PARA VERSIONES FLEX**

La tecnología de arranque en frío empleada en el vehículo se basa en el calentamiento previo del alcohol, si es necesario, en el sistema de inyección, indicado por el testigo

00. Esa solución descarta el uso de depósito auxiliar de gasolina para arranque en frío, en el caso de que el alcohol sea el combustible preponderante en el depósito de combustible.

En las versiones equipadas con llave electrónica, el motor arranca cuando se presiona el botón del dispositivo de arranque.

El vehículo está equipado con un sistema de arranque que hace la gestión automática del motor de arranque, no siendo necesario mantener la llave girada a la posición **AVV** todo el tiempo hasta que el motor funcione.

Tras girar la llave a la posición **AVV**, el sistema activará el motor de arranque durante el tiempo necesario al funcionamiento del motor. Si el motor no funciona, el sistema interrumpirá el intento de arranque después de un tiempo máximo de 10 segundos, después del cual se podrá efectuar un nuevo intento de arranque del motor.

### **Nota**

**El sistema de calentamiento de combustible puede ser activado con la apertura de**

la puerta del conductor. Ese proceso es indicado por el encendido del testigo .

### VERSIONES CON CAMBIO MANUAL

Realizar las siguientes operaciones:

- Comprobar que el freno de estacionamiento está activado.
- Colocar la palanca de cambios en punto muerto.
- Pisar a fondo el pedal del embrague, sin pisar el acelerador.
- Poner la llave de arranque en la posición **MAR**.
- Girar la llave de arranque a la posición **AVV** y soltarla.

### VERSIONES CON CAMBIO AUTOMÁTICO

Realizar las siguientes operaciones:

- Comprobar que el freno de estacionamiento está activado.
- Colocar la palanca de cambios en punto muerto (**N**) o estacionamiento (**P**).

- Poner la llave de arranque en la posición **MAR** y aguardar hasta que se apaguen los testigos.
- Girar la llave de arranque a la posición **AVV** y soltarla.

### PROCEDIMIENTO PARA VERSIONES DIÉSEL

#### ADVERTENCIA

El encendido intermitente del testigo  después del arranque o durante una conducción prolongada indica una anomalía en el sistema de precalentamiento de las bujías.

Si el motor arranca, el vehículo se puede utilizar normalmente, pero es necesario dirigirse a la **Red de Asistencia Jeep** inmediatamente.

### VERSIONES CON CAMBIO MANUAL

Realizar las siguientes operaciones:

- Activar el freno de estacionamiento y colocar la palanca de cambios en punto muerto.
- Girar la llave de arranque a la posición **MAR**: se enciende el testigo  en el cuadro de instrumentos.
- Pisar en el pedal de embrague sin pisar en el acelerador.
- Girar la llave de arranque a la posición **AVV** y soltarla.

### VERSIONES CON CAMBIO AUTOMÁTICO



Realizar las siguientes operaciones:

- Comprobar que el freno de estacionamiento está activado.
- Colocar la palanca de cambios en punto muerto (**N**) o estacionamiento (**P**).
- Girar la llave de arranque a la posición **AVV** y soltarla.

En las versiones equipadas con llave electrónica, el motor arranca cuando se presiona el botón del dispositivo de arranque.

Si el motor no funciona, el sistema interrumpirá el intento de arranque después de un tiempo máximo de 10 segundos, después del cual se podrá efectuar un nuevo intento de arranque del motor.

#### Nota

Si, con la llave de arranque en la posición **MAR**, el símbolo  en el display permanece encendido junto con el testigo , volver a poner la llave de arranque en la posición **STOP** y luego en la posición **MAR**. Si el testigo (o el símbolo en el display) sigue encendido, volver a intentar con las otras llaves suministradas. Si aun así el motor no arranca, dirigirse a la Rede de Assistência Jeep.

#### Versiones FLEX y DIÉSEL con Keyless Entry-N-Go

Realizar las siguientes operaciones:

- Accionar el freno de mano eléctrico y colocar la palanca de cambio en **P** (Estacionamiento) o **N** (Punto muerto).

- Accionar el pedal de freno sin pisar en el acelerador.
- Presionar el botón **START**.
- Si el motor no arranca, volver a presionar el botón **START** y esperar 10-15 segundos antes de repetir la maniobra de arranque.

#### ARRANQUE DESPUÉS DE UN PERÍODO DE INACTIVIDAD PROLONGADO

Si el vehículo se estaciona y el motor no se pone en marcha por más de 35 días, se recomienda consultar las siguientes indicaciones.

Para arrancar el motor, proceder de la siguiente manera:

- Poner el dispositivo de arranque en posición **AVV** y, para los vehículos con cambio manual, soltarlo cuando el motor arranque.
- Si el motor no arranca en 10 segundos, volver a poner el dispositivo de arranque en posición **STOP**, esperar 5 segundos y

dejar enfriar el motor de arranque antes de repetir la maniobra de arranque.

- Si, tras 8 intentos, el motor no arranca, dejar enfriar el motor de arranque durante al menos 10 segundos, luego repetir la maniobra de arranque.

#### Nota

Un arranque especialmente difícil del vehículo después de un largo periodo de inactividad, también podría deberse a que la batería está parcialmente descargada. En este caso, consultar el apartado “Arranque de emergencia” en el capítulo “En emergencia”.

#### FALLA EN EL ARRANQUE DEL MOTOR

##### Avisos

No intentar poner en marcha el motor vertiendo combustible u otro líquido inflamable en el interior de la toma de aire del cuerpo de mariposa: esta operación podría provocar daños al motor y a las personas que pudieran encontrarse cerca del mismo.



No intentar poner en marcha el motor, arrastrando o empujando el vehículo. Estas maniobras provocarían la entrada en el convertidor catalítico del combustible que, al arrancar el motor, se inflamaría causando daños y sobrecalentamiento del convertidor.

En caso de batería descargada, es posible realizar un arranque de emergencia conectándola mediante cables adecuados a una batería auxiliar o a la batería de otro vehículo. Sin embargo, esta maniobra puede ser peligrosa si no se realiza en modo correcto. Consultar el apartado “Arranque de emergencia” en el capítulo “En emergencia”.

### **Arranque del motor con batería de la llave electrónica (Keyless Enter-N-Go) descargada o agotada**

Si al pulsar el botón correspondiente el dispositivo de arranque no responde, podría significar que la batería de la llave electrónica está descargada o agotada. Por lo tanto, el sistema no identificará la presencia de la llave electrónica en el vehículo y mostrará un mensaje específico en la pantalla.

En este caso, colocar el extremo redondeado de la llave electrónica (lado opuesto al que aloja la pieza metálica de la llave) en el botón del dispositivo de arranque y pulsar el mismo botón usando la llave electrónica. De ese modo se acciona el dispositivo de arranque y se puede poner en marcha el motor.

### **REGULACIÓN TÉRMICA DEL MOTOR LUEGO DESPUÉS DEL ARRANQUE**

Realizar las siguientes operaciones:

- Arrancar el motor lentamente, haciéndolo funcionar a un régimen medio, sin acelerones.
- Evitar exigir el máximo de prestaciones durante los primeros kilómetros. Se recomienda esperar a que el indicador de la temperatura del líquido de refrigeración motor empiece a subir.

## **RECOMENDACIONES PARA APAGAR EL MOTOR PROCEDIMIENTO**

Realizar las operaciones siguientes:

- Estacionar el vehículo en una posición que no constituya un peligro para el tráfico, engranar una marcha (versiones con cambio manual) o colocar la palanca de cambios en **P** (Estacionamiento) (versiones con cambio automático).
- Con el motor al ralentí, colocar el dispositivo de arranque en posición **STOP**.

### **Avisos**

Con el motor apagado, no colocar la llave de arranque en la posición **MAR**.

### **Vehículos equipados con llave electrónica (Keyless Enter-N-Go)**

Con una velocidad superior a 8 km/h se puede apagar el motor, aunque la palanca del cambio automático no esté en posición **P** (Estacionamiento). En este caso, para apagar el motor pulsar prolongadamente el botón del

dispositivo de arranque o pulsarlo 3 veces seguidas en unos segundos. En este caso, el motor se detendrá y el dispositivo de arranque se colocará en **STOP**.

Con el sistema Keyless Enter-N-Go se puede abandonar el vehículo con el motor encendido llevando consigo la llave electrónica sin que se apague el motor. El vehículo indicará la presencia de la llave en el interior del vehículo solo en caso de que se cierren las puertas.

Cuando el vehículo se apaga (paso de la posición **MAR a STOP**) la alimentación de los accesorios se mantiene durante aproximadamente 3 minutos.

Si se abre la puerta del conductor con el cuadro de instrumentos encendido, se emite una señal acústica breve para recordar al conductor que tiene que apagar el vehículo. En la pantalla se mostrara un mensaje específico.

Con el dispositivo de arranque en posición **STOP**, el funcionamiento de los levantavidrios eléctricos permanece activo durante aproxi-

madamente 3 minutos. La apertura de una de las puertas delanteras anula esta función.

Después de un recorrido exigente, antes de apagar el motor, dejarlo funcionar al ralentí para que descienda la temperatura dentro del compartimento del motor.

## FRENO DE ESTACIONAMIENTO

### DESCRIPCIÓN

El vehículo está equipado con un freno de estacionamiento eléctrico que garantiza un mejor uso y excelentes prestaciones.

El freno de mano eléctrico dispone de un interruptor, situado en la consola central, un motor con pinzas para cada rueda trasera y un módulo de control electrónico.



#### Nota

**Antes de abandonar el vehículo, accionar siempre el freno de estacionamiento eléctrico.**

#### Nota

**Para estacionar el vehículo, apagar el motor, accionar el freno de estacionamiento, engranar la primera marcha y dejar las ruedas giradas hacia la guía de la acera. Si el vehículo estuviere estacionado en una bajada fuerte, se recomienda además el bloqueo de las ruedas con cuñas o piedras**

colocadas delante de las ruedas (en caso de pendiente pronunciada). En las versiones con cambio automático, poner la palanca de cambios en posición P (Estacionamiento).

#### Nota

**En caso de avería en la batería del vehículo, para desbloquear el freno de mano eléctrico es necesario sustituir la batería.**

El freno de estacionamiento eléctrico puede accionarse de dos maneras:

- Manualmente, pulsando el interruptor en la consola central.
- Automáticamente en las condiciones de "Safe Hold" o de "Auto Park Brake".

#### Accionamiento manual del freno de estacionamiento

##### ADVERTENCIA

Durante las maniobras de estacionamiento en carreteras con inclinación, es imprescindible activar el freno de estacionamiento, la primera marcha si está en pendiente, la marcha atrás si está en bajada (en la presencia de cambio automático, posicionar la palanca en "P") y girar las ruedas delanteras.

Si se estaciona el vehículo en inclinaciones acentuadas, bloquear las ruedas con un calce.

##### ADVERTENCIA

No dejar NUNCA a niños solos en el vehículo ni abandonar el vehículo con las puertas desbloqueadas en un lugar al alcance de los niños.

Cerciorarse también de que los niños no accionen inadvertidamente el freno de estacionamiento eléctrico, el pedal del freno o la palanca del cambio automático.

##### ADVERTENCIA

El freno de mano eléctrico siempre debe estar accionado cuando se abandona el vehículo.

Este procedimiento puede evitar accidentes.

Para accionar manualmente el freno de estacionamiento eléctrico con el vehículo parado, tirar brevemente del interruptor situado en la consola central.

Durante el accionamiento del freno de mano eléctrico se podría notar un ligero ruido procedente de la parte posterior del vehículo.

Si se acciona el freno de mano eléctrico con el pedal del freno pisado se podría notar un ligero movimiento del pedal.

#### **Nota**

**En caso de que el testigo de avería EPB esté encendido, algunas funciones del freno de estacionamiento eléctrico se desactivarán. En este caso, el conductor es responsable del accionamiento del freno y del estacionamiento del vehículo en condiciones de total seguridad.**

Si, en circunstancias excepcionales, fuera necesario accionar el freno con el vehículo en movimiento, mantener tirado el interruptor en la consola central durante el tiempo en el que sea necesario el accionamiento del freno.

El testigo (Ⓢ) podría encenderse si el sistema hidráulico no estuviera disponible momentáneamente y, consecuentemente, la frenada dependiera de los motores eléctricos.

Además, se encienden automáticamente las luces de freno (stop), como sucedería en una frenada normal efectuada con la presión del pedal del freno.

Para interrumpir la solicitud de frenado con el vehículo en movimiento, soltar el interruptor en la consola central.

Si con este procedimiento el vehículo se frena hasta alcanzar una velocidad inferior a 3 km/h aproximadamente y el interruptor se mantiene tirado, se accionará definitivamente el freno de mano.

#### **Nota**

**Circular con el freno de mano eléctrico accionado o utilizar repetidamente el freno de mano eléctrico para frenar el vehículo podría provocar graves daños al sistema de frenos.**

#### **Desaccionamiento manual del freno de estacionamiento eléctrico**

Para desaccionar manualmente el freno de estacionamiento, el dispositivo de arranque debe estar en posición **MAR**. Además, es ne-

cesario pisar el pedal del freno y pulsar brevemente el interruptor en la consola central.

Durante el desaccionamiento se podría notar un ligero ruido procedente de la parte posterior del vehículo, así como un ligero movimiento del pedal del freno.

#### **Nota**

**En las versiones con cambio automático, no utilizar nunca la posición P (Estacionamiento) para sustituir el freno de mano eléctrico. Al estacionar el vehículo, accionar siempre el freno de mano eléctrico para evitar lesiones o daños provocados por el movimiento incontrolado del vehículo.**

#### **Nota**

**Para los vehículos con cambio manual, si se suelta el pedal del embrague y, al mismo tiempo, se pisa el pedal del acelerador, el freno de mano eléctrico se desacciona automáticamente.**

## MODALIDAD DE FUNCIONAMIENTO DEL FRENO DE ESTACIONAMIENTO ELÉCTRICO

El freno de mano eléctrico puede funcionar según las modalidades siguientes:

- "Modalidad de accionamiento Dinámico": esta modalidad se activa tirando del interruptor con continuidad durante la conducción.
- "Modalidad de accionamiento estático y reposo": con el vehículo parado, el freno de mano eléctrico puede accionarse tirando una sola vez del interruptor situado en la consola central. En cambio, para desaccionar el freno pulsar el interruptor a la vez que se pisa el pedal del freno.
- "Drive Away Release" (para versiones/mercados, donde esté presente): el freno de estacionamiento eléctrico se desactivará automáticamente si se ha detectado que el conductor tiene la intención de mover el vehículo (en marcha hacia delante o marcha atrás). Para algunas versiones/mercados es posible que sea necesario

también que el cinturón de seguridad del conductor esté desabrochado.

- "Safe Hold": cuando la velocidad del vehículo es inferior a 3 km/h y, para las versiones con cambio automático, la palanca de cambios no está en posición **P** (Estacionamiento) y se ha detectado que el conductor tiene la intención de salir del vehículo, el freno de mano eléctrico se accionará automáticamente para poner el vehículo en condiciones de seguridad.
- "Auto Park Brake": si la velocidad del vehículo es inferior a 3 km/h, el freno de mano eléctrico se accionará automáticamente cuando la palanca de cambios se pone en posición **P** (Estacionamiento) (versiones con cambio automático), o bien cuando el dispositivo de arranque se encuentra en posición **STOP** (versiones con cambio manual). Cuando el freno de mano está accionado y se aplica a las ruedas, se enciende el LED situado en el interruptor la consola central, así como el testigo (!) en el cuadro de instrumentos. Cada accionamiento automático del

freno de mano puede anularse pulsando el interruptor en la consola central y poniendo, a la vez, la palanca de cambios (versiones con cambio automático) en posición **P** (Estacionamiento) o el dispositivo de arranque en posición **STOP** (versiones con cambio manual).

### SAFE HOLD

Es una función de seguridad que acciona automáticamente el freno de estacionamiento eléctrico en caso de que el vehículo no se encuentre en condiciones seguras en caso de que:

- La velocidad del vehículo es inferior a 3 km/h.
- La palanca de cambios no está en posición **P** (Estacionamiento) (versiones con cambio automático).
- El cinturón de seguridad del conductor no está abrochado.
- La puerta del lado del conductor está abierta.

- No se han detectado intentos de pisar el pedal del freno o, en las versiones con cambio manual, el pedal del embrague o el pedal del acelerador.

El freno de mano se acciona automáticamente para impedir que se el vehículo mueva.

La función Safe Hold puede desactivarse temporalmente pulsando el interruptor situado en la consola central y, al mismo tiempo, pisando el pedal del freno, con el vehículo parado y la puerta del lado del conductor abierta.

Una vez desactivada, la función volverá a activarse cuando la velocidad del vehículo alcance los 20 km/h o cuando el dispositivo de arranque se ponga en posición **STOP** y después en **MAR**.

## TRANSMISIÓN MANUAL DESCRIPCIÓN

### ADVERTENCIA

Para cambiar de marcha correctamente, se debe pisar a fondo el pedal del embrague.

Por lo tanto, en la zona del piso debajo de los pedales no debe haber nada que obstaculice su recorrido: asegúrese de que las alfombras estén siempre bien extendidas y no interfieran con los pedales.

### ADVERTENCIA

No manejar el vehículo con la mano apoyada en la palanca de cambio.

Aunque sea poco el peso de la mano, puede desgastar a los elementos internos de la caja de cambios con el paso del tiempo.

Para engranar las marchas, pisar a fondo el pedal del embrague y colocar la palanca de cambios en la posición deseada (el esquema para acoplar las marchas se encuentra en la empuñadura de la palanca).

Para engranar la marcha atrás saliendo de la posición de punto muerto, levantar el anillo **A** de la palanca y, simultáneamente, desplazar la palanca hacia la izquierda y después hacia adelante.



### Nota

La marcha atrás solo puede engranarse con el vehículo totalmente detenido. Con

el motor en marcha, antes de engranar la marcha atrás, aguardar por lo menos 2 segundos con el pedal del embrague totalmente presionado, para evitar que se dañen los engranajes.

La utilización del pedal del embrague debe limitarse exclusivamente a los cambios de marchas. No conducir con el pie apoyado en el pedal del embrague aunque ligeramente. En algunas circunstancias, la electrónica de control del pedal del embrague puede intervenir interpretando el estilo equivocado de conducción como si fuera una avería.

#### **Velocidad económica para el cambio de marchas**

##### **Nota**

Para vehículos con cambio mecánico, la utilización de marchas inadecuadas para la situación de uso (por ej.: mantener engranada una marcha alta como tercera, cuarta o quinta con el vehículo en baja velocidad) puede provocar incomodidad en la conducción y ruidos en el sistema de transmisión, además de posibles daños al sistema.

##### **Nota**

Para obtener la máxima economía, se recomienda observar el "Indicador de Cambios de Marchas (GSI)" en el de instrumentos del vehículo.

#### **ADVERTENCIA**

Para cambiar de marcha correctamente, se debe pisar a fondo el pedal del embrague.

Por lo tanto, en la zona del piso debajo de los pedales no debe haber nada que obstaculice su recorrido: asegúrese de que las alfombras estén siempre bien extendidas y no interfieran con los pedales.

##### **Nota**

No conducir con la mano apoyada en la palanca de cambios, pues el esfuerzo ejercido, aunque que no sea fuerte, con el paso del tiempo puede desgastar los elementos internos de la caja de cambios.

## **TRANSMISIÓN AUTOMÁTICA**

### **DESCRIPCIÓN**

El vehículo puede estar equipado con un cambio automático controlado electrónicamente, en el cual los cambios de marchas ocurren automáticamente en función de parámetros instantáneos de utilización del vehículo (velocidad del vehículo, inclinación de la carretera y posición del pedal del acelerador).

La posibilidad de selección manual de las marchas está, en todos los casos, disponibles debido a la posición "modalidad secuencial" de la palanca de cambios.

### **DISPLAY**

La pantalla (versiones con pantalla multifunción) o (versiones con pantalla multifunción reconfigurable) puede visualizar:

- En modalidad automática: la marcha seleccionada (P, R, N, D).
- En modalidad de conducción Manual (secuencial): el cambio de marcha (superior

o inferior), realizado manualmente, mediante la indicación numérica.



### **PALANCA DE CAMBIOS**

La palanca puede asumir las siguientes posiciones:

- P = Estacionamiento.
- R = Marcha atrás.
- N = Punto muerto.
- D = Drive (marcha hacia delante automática)
- AutoStick: + paso a una marcha superior en modalidad de conducción secuencial;



– paso a una marcha inferior en modalidad de conducción secuencial.

El esquema para el engranaje de marchas se indica en la moldura al lado de la palanca de cambios.

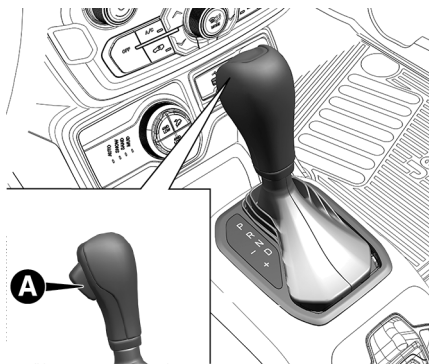

La marcha engranada se muestra en la pantalla.

Para seleccionar una marcha, pulsar el botón **A** y mover la palanca hacia delante o hacia atrás.

En caso de utilizar el cambio en "modalidad secuencial", que se activa moviendo la palanca desde **D** (Drive) hacia la izquierda, se alcanzan las posiciones hacia + o hacia -. Estas posiciones son inestables.

Para salir de la posición **P** (Estacionamiento), o para pasar de la posición **N** (Punto muerto) a la posición **D** (Drive) o **R** (Marcha atrás) cuando el vehículo está parado o se mueve a baja velocidad, también debe pisarse el pedal del freno (ver lo indicado en el apartado "Sistema de inhibición engranado de marchas con freno accionado" en este capítulo).

#### Nota

**NO acelerar durante el paso de la posición P (o N) a otra posición.**

#### Nota

**Depois de seleccionar uma marcha, aguardar alguns segundos antes de acelerar.**

**Esta precaução é particularmente importante com o motor frio.**

#### **BORBOLETAS DE MUDANÇA DE MARCHAS NO VOLANTE**

Además de la palanca de cambios, ubicada en la consola central, algunas versiones poseen también levas detrás del volante, que funcionarán en velocidad superior a 9 km/h, presionándolas contra el volante, en la parte central de las mismas.

Con el vehículo en movimiento, accionar la leva derecha **B** para insertar una marcha superior o la leva izquierda **A** para insertar una marcha inferior.

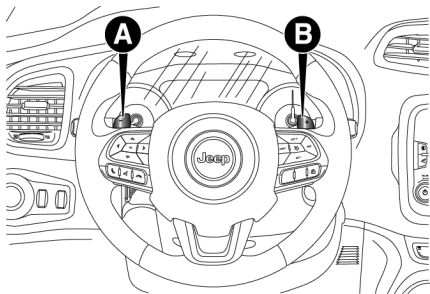

## POSICIONES DE LA PALANCA

### Estacionamiento (P)

#### ADVERTENCIA

No utilizar la posición **P** en lugar del freno de mano eléctrico.

Al estacionar el vehículo, accionar siempre el freno de mano eléctrico para evitar que el vehículo se mueva accidentalmente.

#### ADVERTENCIA

Si no se pone la palanca en la posición **P** (Estacionamiento) el vehículo puede moverse y causar lesiones a la gente.

Antes de bajar del vehículo, asegurarse de que la palanca está en la posición **P** y que el freno de estacionamiento está accionado.

#### ADVERTENCIA

Antes de mover la palanca de cambios de la posición **P**, poner el dispositivo de arranque en posición **MAR** y pisar el pedal del freno.

De lo contrario, podría dañarse la palanca de cambios.

Esta posición integra el freno de estacionamiento, bloqueando el cambio. Con la palanca de cambios en esta posición se puede arrancar el motor.

#### Nota

**No intentar seleccionar la posición P con vehículo en movimiento. Antes de abandonar el vehículo, colocar siempre la palanca de cambios en esta posición y accionar el freno de estacionamiento.**

Al estacionar el vehículo en una superficie llana, colocar la palanca de cambios en posición **P** y, a continuación, accionar el freno de estacionamiento.

Al estacionar el vehículo en subida, accionar el freno de mano antes de colocar la palanca de cambios en posición **P**, de lo contrario podría resultar difícil mover la palanca de cambios de la posición **P**.

Para comprobar el engranado efectivo de la posición **P**:

- Desplazar completamente hacia delante la palanca de cambios, hasta su fin de carrera.
- Comprobar que la pantalla muestre la letra **P**.

Sin pisar el pedal del freno, asegurarse de que la palanca de cambios no se desplace de la posición **P**.

### **Marcha atrás (R)**

Para mover el vehículo o realizar maniobras en marcha atrás, coloque siempre la palanca en **R**. Para colocar a palanca en la posición **R**, es necesario que el vehículo esté completamente inmovilizado.

#### **ADVERTENCIA**

Accionar la marcha atrás sólo con el vehículo parado, el motor al ralentí y el acelerador totalmente soltado.

Esta acción podrá preservar la caja de cambios.

### **Punto muerto (N)**

#### **ADVERTENCIA**

No poner la palanca de cambios en **N** ni apagar el motor para circular en bajada.

Este tipo de conducción es peligroso y reduce la posibilidad de intervenir en caso de repentinas variaciones del flujo de tráfico o de la superficie del pavimento. Se corre el riesgo de perder el control del vehículo y provocar accidentes.

Corresponde a la posición de punto muerto de un cambio manual. Con la palanca en posición **N** es posible arrancar el motor.

Seleccionar la posición **N** en caso de paradas largas con el motor en marcha. Accionar también el freno de mano eléctrico.

### **Drive (D) - Marcha hacia delante automática**

Utilizar esta posición en condiciones de marcha normales.

El paso de la posición **D** a la posición **P** (Estacionamiento) o **R** (Marcha atrás) debe realizarse solo tras soltar el pedal del acelerador, con vehículo parado y pedal del freno pisado.

Esta posición asegura el engranado automático de las relaciones más adecuadas a la marcha y un menor consumo de combustible.

En esta posición el cambio realiza los cambios de marcha de forma automática, seleccionando cada vez la relación más adecuada entre las disponibles para la marcha adelante, así garantizando las características de conducción óptimas en todas las condiciones más clásicas de conducción del vehículo.

### **AutoStick - Modalidad de cambio manual secuencial**

En caso de cambios frecuentes de marcha (por ejemplo, cuando se circula con carga pesada, en pendientes, con viento fuerte de cara o arrastrando remolques pesados), se recomienda utilizar la modalidad AutoStick (cambio secuencial) para seleccionar y mantener una relación fija más baja.

En estas condiciones, la utilización de una marcha más baja mejora el desempeño del vehículo y prolonga la duración del cambio, limitando los cambios de marchas y evitando fenómenos de sobrecalentamiento.

Se puede pasar de la posición **D** (Drive) a la modalidad secuencial, sea cual sea la velocidad del vehículo.

- Activación

Con la palanca de cambios en posición **D** (Drive), para activar la modalidad de conducción secuencial, mover la palanca hacia la izquierda (indicación - y + en la moldura). En la pantalla se mostrará la marcha engranada.

Moviendo la palanca de cambios hacia delante (hacia el símbolo -) o hacia atrás (hacia el símbolo +) se realiza el cambio de marcha.

- Desactivación

Volver a colocar la palanca de cambios en posición **D** (Drive) (modalidad de conducción "automática").

### Avisos

- En superficies deslizantes, no pasar a marchas inferiores: las ruedas motrices podrían perder adherencia con el consiguiente riesgo de deslizamiento del vehículo que podría causar accidentes o lesiones a las personas.
- Para seleccionar la marcha correcta para la máxima desaceleración (freno motor), basta con mantener accionada hacia delante la palanca de cambios (-): el cambio pasa a una modalidad de funcionamiento que permite disminuir la velocidad del vehículo con facilidad.
- El vehículo mantendrá la relación seleccionada por el conductor, siempre que las condiciones de seguridad lo permitan. Esto significa que, por ejemplo, con régimen del motor demasiado bajo el sistema intentará evitar el apagado del motor pasando a una marcha inferior de forma autónoma.

### FUNCIÓN DE EMERGENCIA DEL CAMBIO (Donde esté presente)

El funcionamiento del cambio se controla constantemente para detectar si hay anomalías. Si se detecta una condición que podría provocar daños en el cambio, se activa la función de "emergencia del cambio".

En esta condición, el cambio permanece en 4ª marcha, independientemente de la marcha seleccionada. Las posiciones **P** (Estacionamiento), **R** (Marcha atrás) y **N** (Punto muerto) siguen funcionando.

En la pantalla podría encenderse el icono .

En caso de "emergencia del cambio" acudir inmediatamente al taller de la **Red de Asistencia Jeep** más cercano.

- Avería temporal

En caso de avería temporal, se puede restablecer el funcionamiento correcto del cambio en todas las marchas hacia delante, procediendo de la siguiente manera:

- Parar el vehículo.
- Poner la palanca de cambios en **P** (Estacionamiento).
- Poner el dispositivo de arranque en posición **STOP**.
- Esperar unos 10 segundos y después volver a arrancar el motor.
- Seleccionar la marcha deseada: si ya no se detecta el problema, el cambio vuelve a funcionar correctamente.

#### **Nota**

**En caso de avería temporal, se recomienda acudir lo antes posible a la Red de Asistencia Jeep.**

### **BLOQUEO DE ENCENDIDO Y POSICIÓN ESTACIONAMIENTO**

**Versiones con sistema Keyless Enter-NGo:** esta función requiere que la palanca de cambios se ponga en **P** (Estacionamiento) antes de poner el dispositivo de arranque en posición **STOP**.

**Versiones con llave mecánica:** esta función requiere que la palanca de cambios se ponga en **P** (Estacionamiento) antes de poder extraer la llave del dispositivo de arranque.

En caso de que la batería del vehículo esté descargada, la llave de contacto, si está introducida, permanece bloqueada en su alojamiento.

Para extraer mecánicamente la llave, ver lo descrito en el apartado "Desbloqueo palanca del cambio automático" del capítulo "En caso de emergencia".

### **SISTEMA DE INHIBICIÓN ENGRANADO DE MARCHAS SIN PEDAL DEL FRENO PISADO**

Este sistema impide que la palanca de cambios se mueva de la posición **P** (Estacionamiento) si antes no se ha pisado el pedal del freno.

Para poner el cambio en una posición diferente de **P** (Estacionamiento), el dispositivo de arranque debe estar en posición **AVV** (motor

encendido o apagado) y el pedal del freno debe estar pisado.

### **AVISOS GENERALES**

El incumplimiento de las instrucciones indicadas a continuación puede provocar daños al cambio:

- Seleccionar la posición **P** (Estacionamiento) solo con vehículo completamente parado.
- Seleccionar la posición **R** (Marcha atrás), o bien pasar de **R** a otra posición, solo con vehículo completamente parado y motor al ralentí.
- No realizar cambios de marchas entre las posiciones **P** (Estacionamiento), **R** (Marcha atrás), **N** (Punto muerto) o **D** (Drive) con motor arrancado y un régimen superior al ralentí.
- Antes de engranar cualquier marcha, pisar a fondo el pedal del freno.

### Nota

**Mantener pisado el pedal del freno moviendo, al mismo tiempo, la palanca de cambios hacia una posición diferente de P (Estacionamiento) y AutoStick.**

- El movimiento inesperado del vehículo puede ocasionar lesiones a los ocupantes o a otras personas que se encuentren en sus cercanías. No abandonar el vehículo con el motor en marcha: antes de salir del habitáculo, accionar siempre el freno de mano eléctrico, colocar la palanca de cambios en posición **P** (Estacionamiento), apagar el motor y sacar la llave del dispositivo de arranque (para versiones con llave mecánica). Con el dispositivo de arranque en posición **STOP** (permitido sacar la llave), el cambio se bloquea en posición **P** (Estacionamiento) para impedir movimientos accidentales del vehículo.
- Al salir del vehículo, sacar siempre la llave mecánica del dispositivo de arranque y cerrar todas las puertas. No dejar a los niños solos en el interior del vehículo.

- En las versiones con Keyless Enter-N-Go, no dejar la llave electrónica cerca del vehículo (o en un lugar al alcance de los niños) y el dispositivo de arranque activado. Un niño podría accionar los levantavidrios eléctricos, otros mandos o incluso poner en marcha el vehículo accidentalmente.
- Colocar el cambio en una posición que no sea **P** (Estacionamiento) o **N** (Punto muerto) con un régimen del motor superior al ralentí es peligroso. Si no se pisa a fondo el pedal del freno, el vehículo podría acelerar rápidamente. Engranar la marcha solo con motor al ralentí, pisando a fondo el pedal del freno.
- Si la temperatura del cambio supera los límites de funcionamiento normales, la centralita del cambio podría modificar la secuencia de engranado de las marchas y reducir el par motor.
- En caso de sobrecalentamiento del cambio, en la pantalla se muestra el símbolo . En este caso, el cambio podría fun-

cionar incorrectamente hasta que se enfríe.

- Al utilizar el vehículo con temperaturas exteriores extremadamente bajas, el funcionamiento del cambio podría variar en función de la temperatura del motor y del cambio, así como de la velocidad del vehículo.
- La activación del embrague del convertidor de par y el engranado de la 8ª o de la 9ª marcha se inhibe hasta que el aceite del cambio alcance la temperatura correcta. El funcionamiento completo del cambio se habilitará en cuanto la temperatura del aceite alcanza el valor preestablecido.

### Nota

**Durante la utilización de la rueda de repuesto, después de cada arranque del motor, es necesario que el vehículo permanezca en movimiento constante con velocidad superior a 10 km/h durante aproximadamente 40 segundos ininterrumpidos. Ese procedimiento es para que la transmisión automática reconozca la presencia de la**

rueda de repuesto y así pueda realizar normalmente los cambios de marcha.

## TRACCIÓN TOTAL

### TRACCIÓN TOTAL JEEP ACTIVE DRIVE (4WD) Y JEEP ACTIVE DRIVE LOW (4WD LOW)

El vehículo está equipado con un innovador sistema capaz de transferir al eje trasero de modo completamente automático toda la tracción necesaria para desprenderse fácilmente de cualquier situación, garantizando a la vez economía en términos de emisiones y consumo.

La transmisión se constituye, de hecho, por un dispositivo PTU (Power Transfer Unit) capaz de desconectar todo el eje trasero inmediatamente al mando del cambio cuando las condiciones lo permitan (p. ej. en caso de marcha en carretera) y por un acoplamiento trasero capaz de modular la cantidad de par necesario para desprender el vehículo o mejorar su manejabilidad en pisos de carretera irregulares.

## TRACCIÓN TOTAL

La tracción en las cuatro ruedas motrices (4WD) es completamente automática en la modalidad de conducción normal.

### Nota

**No se puede realizar el cambio de modalidad cuando el vehículo supera los 120 km/h de velocidad.**

### Activación de la tracción total

Los botones para activar la tracción total están situados en el dispositivo Selec-Terrain™ y permiten seleccionar:

- 4WD LOCK (algunas versiones): deshabilita la función de desconexión del eje de transmisión garantizando la disponibilidad inmediata del par en la junta trasera. Esta función se selecciona en modalidad **AUTO** y en las otras modalidades de conducción.

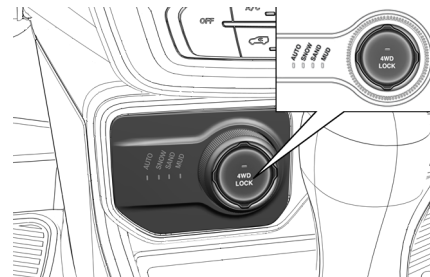

- 4WD LOW (versiones Trailhawk con cambio automático) enfatiza los desempeños off-road del vehículo en todas las modalidades de conducción.

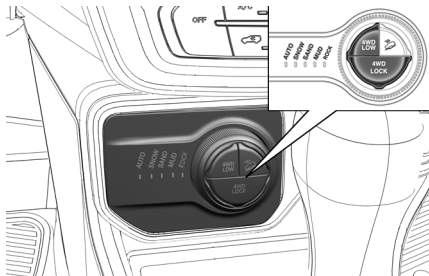

- 4WD LOW (algunas versiones): enfatiza los rendimientos todoterreno del vehículo en todas las modalidades de conducción.

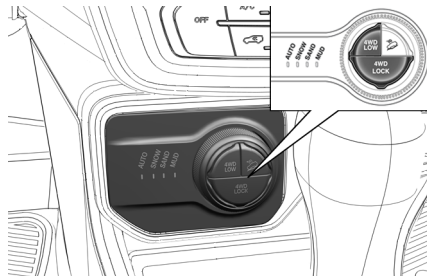

La función 4WD LOCK se puede activar a la presión del botón correspondiente o cuando el selector se gira de **AUTO** a **SNOW/SAND/MUD** o **ROCK** (versiones Trailhawk) y el 4WD LOW no se ha activado anteriormente.

Cuando se activa una función (por ej. 4WD LOW) automáticamente se desactiva automáticamente la otra.

#### Nota

En algunas versiones, la presión del botón 4WD LOW también activa automáticamente la función. Si se vuelve a pulsar el

botón 4WD LOW dejará activa la función 4WD LOCK. En cambio, si se vuelve a pulsar el botón 4WD LOCK se desactivarán las dos funciones.

#### Nota

La función 4WD LOW sólo se recomienda en firmes irregulares y con poca adherencia.

#### ADVERTENCIA

El funcionamiento correcto de la función 4WD depende de los neumáticos: todos deben tener dimensiones iguales, ser del mismo tipo y tener circunferencia igual.

El uso de neumáticos con diferentes dimensiones produce efectos negativos sobre el comportamiento dinámico del vehículo.



### **ADVERTENCIA**

No conducir a velocidades superiores a permitidas por las condiciones de las carreteras.

Conducir siempre con seguridad.

## **ACTIVACIÓN/ DESACTIVACIÓN DE LA MODALIDAD 4WD LOW**

### **Activación modalidad 4WD LOW**

Con el vehículo parado y el dispositivo de arranque en posición **MAR** o con el motor en marcha, colocar la palanca de cambios en posición **D** (Drive), **R** (Marcha atrás) o **N** (Punto muerto) y pulsar una vez el botón **4WD LOW**.

En algunas versiones, con la modalidad activada, en la pantalla se muestra el mensaje "4WD LOW". El LED en el dispositivo Selec-Terrain™ podría parpadear hasta que finaliza la activación.

### **Desactivación modalidad 4WD LOW**

La desactivación puede realizarse a cualquier velocidad entre 0 y 120 km/h.

En algunas versiones, el mensaje "4WD LOW" en la pantalla se apaga cuando la desactivación ha finalizado.

En este caso, el LED en el botón **4WD LOW** está apagado.

### **Nota**

**Si las condiciones para engranar la función 4WD LOW no se satisfacen, en el display se visualiza un mensaje específico indicando las instrucciones para la conclusión de la introducción solicitada.**

## **SELEC-TERRAIN**

El dispositivo SELEC-TERRAIN™ combina las características de los sistemas de control del vehículo con la posibilidad de intervención del conductor, de modo a proveer la mejores prestaciones en cualquier tipo de terreno.

## **SELECCIÓN DE LA MODALIDAD DE CONDUCCIÓN**

Girar el selector **A** para seleccionar la modalidad deseada.

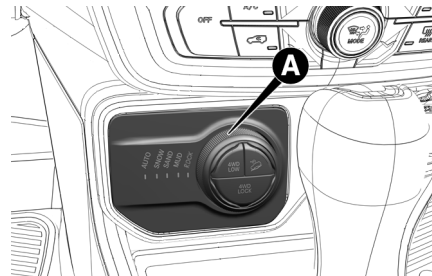

El giro del selector, si la funcionalidad 4WD LOW no ha sido anteriormente activada, activará automáticamente la funcionalidad 4WD LOCK.

### **Nota**

**No se puede realizar el cambio de modalidad cuando el vehículo supera los 120 km/h de velocidad.**

- **AUTO (Automático):** la modalidad de tracción en las cuatro ruedas motrices con funcionamiento continuo y completamente automático puede utilizarse para

circular en carreteras o recorridos todoterreno. Esta modalidad equilibra la tracción para garantizar maniobrabilidad y aceleración mejoradas relativamente a un vehículo con tracción con dos ruedas motrices. Esta modalidad también reduce el consumo de combustible ya que permite desconectar, cuando las condiciones lo permitan, el eje de transmisión.

- **SNOW (Nieve):** esta modalidad permite obtener una mejor estabilidad en condiciones meteorológicas adversas. Se puede utilizar para circular en carreteras o recorridos todoterreno con poca adherencia como, por ejemplo, firmes cubiertos de nieve. En la modalidad SNOW, según las condiciones de funcionamiento y para versiones con cambio automático, esta última podría engranar la 2ª marcha (en vez de la 1ª) durante la puesta en marcha, a fin de reducir al mínimo el deslizamiento de las ruedas.
- **SAND (Arena):** modalidad de conducción todoterreno para utilizar en superficies con poca adherencia, como firmes con

arena. La transmisión se configura para ofrecer la máxima tracción.

- **MUD (Barro):** modalidad de conducción todoterreno para utilizar en superficies con poca adherencia, como firmes con barro o hierba mojada.
- **ROCK (donde esté presente):** esta modalidad sólo está disponible con la función 4WD LOW activa. El dispositivo configura el vehículo para maximizar la tracción y permitir la mayor capacidad de giro en superficies todoterreno con elevada adherencia. Esta modalidad garantiza la máxima prestación todoterreno. Esta modalidad debe utilizarse para afrontar obstáculos que pueden superarse a baja velocidad como, por ejemplo, rocas de grandes dimensiones, surcos profundos, etc.

Al arrancar el motor, se selecciona automáticamente la modalidad AUTO (LED encendido al lado del mensaje AUTO).

Girando el selector **A**, el LED al lado del mensaje AUTO permanece encendido. En cam-

bio, los demás LED se encienden secuencialmente en función de las posiciones que realiza el selector, indicando así al conductor cuál es la nueva modalidad solicitada.

Una vez obtenida la modalidad deseada (LED al lado del mensaje correspondiente encendido), basta con mantener el selector en posición para que el sistema Selec-Terrain™ se active y habilite la modalidad seleccionada.

Mientras el sistema define el vehículo según la modalidad solicitada, el LED relativo a la misma modalidad empieza a parpadear (durante tiempo mínimo de medio segundo hasta un tiempo máximo de cerca de 5 segundos).

Cuando el LED se enciende con luz fija y a la vez se apaga el LED de la modalidad AUTO, significa que la nueva modalidad seleccionada ha sido correctamente activada.

Si no es posible efectuar la activación de la modalidad solicitada dentro de 5 segundos, el LED relativo a la misma modalidad dejará de parpadear, mientras el LED relativo a la

modalidad anteriormente activa (modalidad AUTO) seguirá encendido con luz fija.

Todo ello es igualmente válido para cualquier pasaje posterior entre distintas modalidades del dispositivo Selec-Terrain™.

## DIRECCIÓN ASISTIDA DIRECCIÓN ASISTIDA ELÉCTRICA - SPORT

El vehículo está equipado con un sistema servoasistido por control eléctrico, que sólo funciona con la llave de encendido en la posición **MAR** y motor prendido.

### Nota

**Si hay un giro rápido de la llave de encendido, la funcionalidad completa de la dirección asistida se logra después de 1-2 segundos.**

### ACTIVACIÓN/DESACTIVACIÓN (si está equipado)

Para activar/desactivar la función, pulsar el botón SPORT en la parte central del panel.

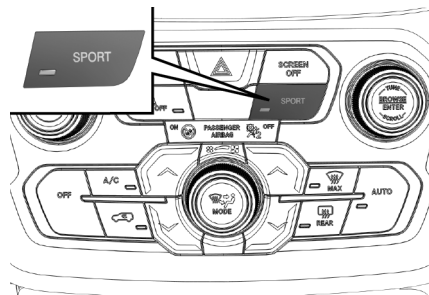

La activación de la función se indica por la luz de aviso SPORT en el panel de instrumentos.

Cuando se pulsa el botón SPORT, la función se activa y ofrece un programa de manejo deportivo que se caracteriza una respuesta más rápida a la aceleración y un esfuerzo mayor en el volante para dar una sensación de manejo adecuado.

La función SPORT ofrece una respuesta más rápida de aceleración, una alteración en el tiempo de de cambios para un régimen más deportivo y un ligero aumento en el esfuerzo

en la dirección, para dar una sensación de manejo adecuado. Este programa de manejo es útil en un camino sinuoso donde se desea que la dirección sea más precisa.

Pulsar el botón de nuevo para deshabilitar la función y volver al programa de manejo normal.

### Nota

**Durante la aceleración con la función SPORT, se pueden sentir vibraciones en la dirección, lo que caracteriza un programa deportivo.**

### INDICACIÓN DE ANOMALÍAS

Eventuales anomalías en la dirección eléctrica asistida se indican por el encendido de la luz de aviso SPORT, acompañada por mensaje en la pantalla (en algunas versiones aparece un símbolo en la pantalla).

En caso de una falla en la dirección eléctrica asistida, el vehículo se puede maniobrar con la dirección mecánica.

#### Nota

En maniobras para estacionar, cuando se gira demasiado el volante, puede ser que la dirección quede más dura. Esto es normal y es debido a la intervención del sistema de protección contra el sobrecalentamiento del motor eléctrico del control de la dirección, por lo tanto, no requiere ninguna intervención para reparación. Cuando sea utilizada la dirección asistida de nuevo, la misma volverá a funcionar normalmente.

#### ADVERTENCIA

Antes de efectuar cualquier intervención de mantenimiento, apagar siempre el motor y quitar la llave del dispositivo de arranque, activando el bloqueo de la dirección, principalmente cuando el vehículo esté con las ruedas levantadas del suelo.

Si no es posible, por alguna necesidad, apagar el motor y quitar la llave del dispositivo de arranque, se debe quitar o el fusi-

*(continuación)*

#### ADVERTENCIA (continuación)

ble principal de protección de la dirección asistida eléctrica.

### SISTEMA START&STOP (si está equipado)

#### CONOCIENDO EL SISTEMA

El sistema Start&Stop apaga automáticamente el motor cada vez que se detiene el vehículo (atendiendo las condiciones de funcionamiento del sistema) y lo vuelve a arrancar cuando el conductor accione el pedal de embrague para versiones con cambio manual o cuando quite la presión sobre el pedal de freno para versiones con cambio automático.

Esto aumenta la eficiencia del vehículo mediante la reducción del consumo de combustible, de las emisiones de gases perjudiciales y de la contaminación acústica.

### ACTIVACIÓN Y DESACTIVACIÓN MANUAL DEL SISTEMA

Para activar/desactivar manualmente el sistema pulsar el botón **A** situado en el túnel central.

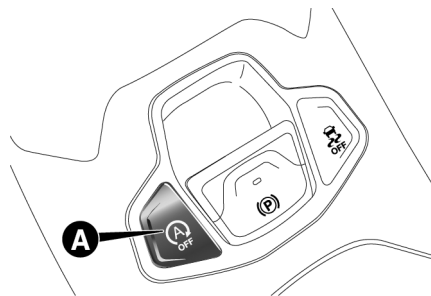

La desactivación del sistema se indica a través de la visualización de un mensaje en la pantalla. En este estado, el LED situado en el botón **A** está encendido.

## FUNCIONAMIENTO

### Cambio manual

#### Modo Autostop (desactivación automática)

Con la función Start&Stop habilitada y con el vehículo detenido, el motor se apaga cuando se pone la palanca de cambios en punto muerto y se suelta el pedal de embrague.

No se debe acoplar ninguna marcha sin accionar el pedal de embrague durante el Autostop.

#### Nota

**El apagado automático del motor se habilita solamente después de haber superado una velocidad de aproximadamente 5 km/h, para evitar repetidos apagados del motor cuando conduzca a una baja velocidad.**

#### Modo Autostart (rearranque automático)

Con la función Start&Stop habilitada, presionar el pedal de embrague para permitir que el motor vuelva a arrancar.

En caso de que el cambio esté en punto muerto, al empezar a pisar en el pedal de

embrague para el acoplamiento de la marcha, ya irá a ocurrir el arranque del motor.

#### ADVERTENCIA

Para el correcto funcionamiento del sistema, el nivel de carga de la batería debe estar superior al límite preestablecido.

Observar siempre las as recomendaciones de este manual.

#### Modo Autostart (rearranque automático) sin acción del conductor

Para garantizar el confort del ocupante, la reducción de emisiones, la seguridad y la integridad del sistema, el motor puede arrancar automáticamente sin la acción del conductor.

En ese caso, si el cambio no se encuentra en punto muerto, un mensaje en el cuadro de instrumentos solicitará al conductor el accionamiento del embrague a través de mensaje específico en la pantalla y testigo  en el cuadro de instrumentos.

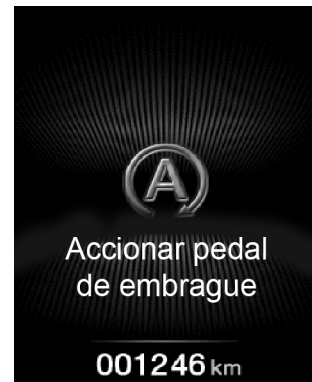

Si no se pressiona el pedal de embrague en aproximadamente 3 minutos, un mensaje será exhibido en la pantalla (Off o Start&Stop no disponible); en ese caso el re arranque automático estará deshabilitado, siendo necesario efectuar el nuevo arranque del vehículo a través de la llave de arranque.



#### Condiciones en las que no se apaga el motor (Autostop)

Por razones de comodidad, contención de las emisiones y seguridad, el motor no se apaga en ciertas condiciones como:

- Inclinación superior al valor prestablecido para garantizar la seguridad de funcionamiento del sistema.
- Motor todavía frío.
- Batería insuficientemente cargada.
- Puerta del conductor abierta.
- Cinturón de seguridad del conductor desabrochado.

- El climatizador bizona (si está equipado) está en la modalidad MAX-AC o en proceso de desempañamiento MAX-DEF (LED del botón encendido) a una alta velocidad de ventilación.
- Climatizador en la modalidad MAX-AC.
- Ocurrió un reaprovisionamiento reciente. Esa condición es temporal (ver advertencias en el apartado "Sistema Flex" en este capítulo).
- El capó está abierto o desbloqueado.

#### Nota

Con el modo AUTO activado en el climatizador bizona (si está equipado), el sistema Start&Stop puede ser desactivado de acuerdo con la temperatura interna requerida y condiciones ambientales, para mantener refrigerada la temperatura del habitáculo.

#### Nota

La utilización del aire acondicionado puede inhibir el autostop de acuerdo con la op-

ción elegida por el usuario (ver apartado “Climatización”).

### Condiciones de re arranque del motor

Por razones de comodidad, contención de las emisiones y seguridad, el motor puede volver a arrancar automáticamente sin que el conductor tenga que hacer nada, si se cumplen algunas condiciones, entre ellas:

- Batería insuficientemente cargada.
- Depresión reducida del sistema de frenos (por ejemplo cuando se pisa varias veces el pedal del freno).
- Vehículo en movimiento (por ejemplo en los trayectos en carreteras con pendiente).
- Apagado del motor con el sistema Start&Stop superior al tiempo pre establecido.

### Nota

Si no se pisa el embrague, cuando pasan unos 3 minutos aprox. Después del apa-

gado del motor, el arranque del motor solo será posible con el dispositivo de arranque.

### Nota

Si el motor se para involuntariamente, por ejemplo al soltar bruscamente el pedal del embrague con marcha engranada, si el sistema está activo, puede volver a ponerse en marcha el motor pisando a fondo el pedal del embrague.

### Cambio automático

#### Modo Autostop (desactivación automática)

En vehículos de transmisión automática, si el sistema Start&Stop está atívado y el vehículo se detiene (quedar parado durante un tiempo suficiente para el sistema actúe) el motor se apaga automáticamente en las siguientes condiciones:

- Palanca de cambios en la posición **D**.
- Pedal de freno presionado.

### Nota

El apagado automático del motor se habilita solamente después de haber supe-

rado una velocidad de aproximadamente 5 km/h, para evitar repetidos apagados del motor cuando conduzca a una baja velocidad.

### Modo Autostart (re arranque automático)

En caso de transmisión automática, el motor re arranca automáticamente cuando:

- Con la función Start&Stop habilitada, soltar el pedal de freno para permitir el arranque del motor, desde que el cambio esté en la posición Drive (**D**).

Si el cambio se encuentra fuera de la posición Drive (**D**) el vehículo va a arrancar automáticamente.

### ADVERTENCIA

Para el correcto funcionamiento del sistema, el nivel de carga de la batería debe estar superior al límite preestablecido.

Esté atento a las recomendaciones de este manual.

Por motivo de seguridad, el Start&Stop podrá ser deshabilitado involuntariamente. La pantalla exhibirá el mensaje Start&Stop no disponible.



### Condiciones en las que no se apaga el motor (Autostop)

Por razones de comodidad, contención de las emisiones y seguridad, el motor no se apaga en ciertas condiciones como:

- Inclinación superior al valor preestablecido para garantizar la seguridad de funcionamiento del sistema.
- Motor todavía frío.
- Batería insuficientemente cargada.
- Puerta del conductor abierta.
- Cinturón de seguridad del conductor desabrochado.



- El climatizador bizona (si está equipado) está en la modalidad MAX-AC o en proceso de desempañamiento MAX-DEF  (LED del botón encendido) a una alta velocidad de ventilación.
- Climatizador en la modalidad MAX-AC.
- Ocurrió un reaprovisionamiento reciente. Esa condición es temporal (ver advertencias en el apartado “Sistema Flex” en este capítulo).
- El capó está abierto o desbloqueado.

#### Nota

**Con el modo AUTO activado en el climatizador bizona (si está equipado), el sistema Start&Stop puede ser desactivado de acuerdo con la temperatura interna requerida y condiciones ambientales, para mantener refrigerada la temperatura del habitáculo.**

#### Nota

**La utilización del aire acondicionado puede inhibir el autostop de acuerdo con la op-**

**ción elegida por el usuario (ver apartado “Climatización”).**

#### Condiciones de re arranque del motor

Por razones de comodidad, contención de las emisiones y seguridad, el motor puede volver a arrancar automáticamente sin que el conductor tenga que hacer nada, si se cumplen algunas condiciones, entre ellas:

- Batería insuficientemente cargada.
- Depresión reducida del sistema de frenos (por ejemplo cuando se pisa varias veces el pedal del freno).
- Vehículo en movimiento (por ejemplo en los trayectos en carreteras con pendiente).
- Apagado del motor con el sistema Start&Stop superior al tiempo preestablecido.

#### Nota

**Si no se pisa el embrague, cuando pasan unos 3 minutos aprox. Después del apa-**

**gado del motor, el arranque del motor solo será posible con el dispositivo de arranque.**

#### Nota

**Si el motor se para involuntariamente, por ejemplo al soltar bruscamente el pedal del embrague con marcha engranada, si el sistema está activo, puede volver a ponerse en marcha el motor pisando a fondo el pedal del embrague.**

#### FUNCIONES DE SEGURIDAD

En caso de que el motor se pare mediante el sistema Start&Stop, si el conductor desabrocha su cinturón de seguridad o bien abre la puerta del lado conductor, sólo se podrá arrancar el motor con el dispositivo de arranque. Esta condición se indica al conductor mediante un mensaje en la pantalla.

#### **Función de economía de energía (prevista para algunas versiones/mercados)**

Si, después del arranque automático del motor, el conductor no realiza ninguna acción en el vehículo durante unos 3 minutos aproximadamente, el sistema Start&stop para definiti-

vamente el motor para evitar el consumo de combustible. En estos casos el arranque del motor sólo se puede realizar mediante el dispositivo de arranque.

#### Nota

Se puede mantener el motor en funcionamiento deshabilitando el sistema Start&Stop.

### IRREGULARIDAD EN EL FUNCIONAMIENTO

En caso de mal funcionamiento, el sistema Start&Stop se desactiva. Es conductor es informado de la anomalía por el encendido del testigo, juntamente con un mensaje exhibido en la pantalla (algunas versiones). En ese caso, acudir a la **Red de Asistencia Jeep**.

#### Nota

El funcionamiento del sistema Start&Stop podrá quedar perjudicado si no se utilizan **Accesorios Originales Jeep**.

### INACTIVIDAD DEL VEHÍCULO

En caso de inactividad del vehículo esté atento a la carga de la batería.

Efectuar el siguiente procedimiento:

Si es necesario desconectar el cable negativo (-) de la batería, se debe utilizar el falso polo del sensor **A**, como se indica a continuación.

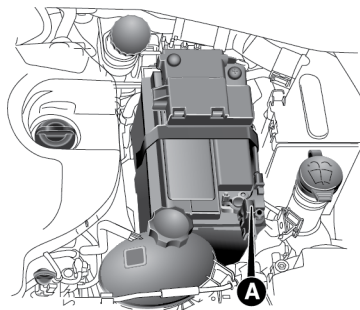

- Presione el botón **B** del acoplamiento rápido para soltarlo del falso polo (para algunas versiones).

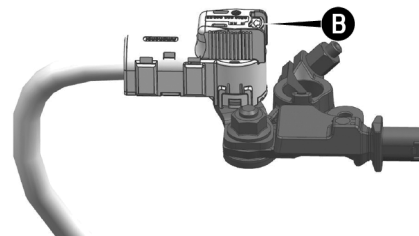

- Quite el acoplamiento rápido **C** del falso polo negativo **D**(para algunas versiones).

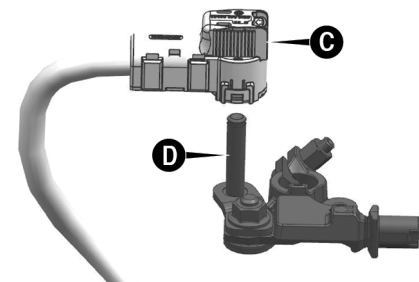

- Para recolocar el cable, empujar en el sentido opuesto hasta oír el clic de bloqueo, cerciorándose de que esté correctamente bloqueado.

No desconectar nunca el sensor **A** del polo, excepto en caso de sustitución de la batería.

#### Nota

Antes de continuar con el procedimiento, esperar al mínimo 1 minuto para colocar la llave de arranque en la posición **STOP**.

#### Nota

La batería para vehículos con sistema Start&Stop posee características que son específicas para esta versión para garantizar el perfecto funcionamiento del sistema. Es imprescindible que, para la sustitución de la batería, acudir Red de Asistencia Jeep.

#### Nota

En el caso de que el vehículo permanezca inactivo durante más de 10 días, se debe desconectar el acoplamiento rápido del

**polo negativo de la batería para evitar que se descargue debido a la corriente standby del vehículo.**

### PARTIDA DE EMERGÊNCIA

Em caso de partida de emergência com bateria auxiliar, não conectar o cabo negativo (-) da bateria auxiliar ao terminal negativo **E** da bateria do veículo. Conectar a um ponto de massa motor/câmbio (siga o procedimento de “Partida com bateria auxiliar”).

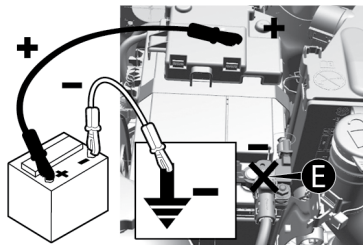

#### Nota

Antes de abrir o capô, é preciso assegurar-se de que o veículo esteja desligado e a

chave na posição **OFF**. É aconselhado retirar a chave de ignição quando o veículo estiver parado e com outras pessoas presentes dentro do veículo.

Durante o reabastecimento de combustível, assegurar-se de que o veículo esteja desligado com a chave na posição **OFF**.

Em caso de ar-condicionado de controle manual, se você deseja dar prioridade ao conforto climático, é possível desativar o sistema Start&Stop a fim de permitir o funcionamento contínuo do sistema de ar-condicionado.

#### ADVERTÊNCIA

##### ATENÇÃO:

Nos veículos com “Start & Stop”, para manter o HCSS (Sistema de aquecimento para partida a frio) em condições normais de funcionamento, deve-se preservar as

*(continuação)*

### **ADVERTÊNCIA (continuação)**

características originais do veículo (rádio, multimídia).

Não remover o sensor IBS **A** (Sensor inteligente da bateria) do polo negativo da bateria, pois o sistema Start & Stop poderá ficar inoperante.

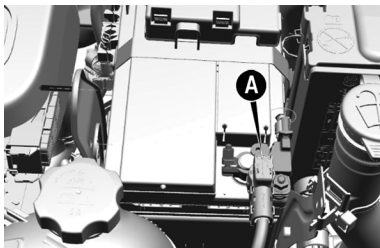

### **Nota**

Após substituição da bateria o sistema Start&Stop (se equipado) pode ficar temporariamente indisponível.

## **LIMITADOR DE VELOCIDAD SPEED LIMITER**

Es un dispositivo que permite limitar la velocidad del vehículo a valores que el conductor puede programar.

Se puede programar la velocidad máxima con el vehículo parado y en movimiento. La velocidad mínima que se puede programar es 30 km/h.

Cuando el dispositivo está activo, la velocidad del vehículo depende de la presión del pedal del acelerador, hasta que se alcanza la velocidad límite programada.

### **ACTIVACIÓN DEL DISPOSITIVO**

Para activar el dispositivo, pulsar el botón **A**  en el volante.

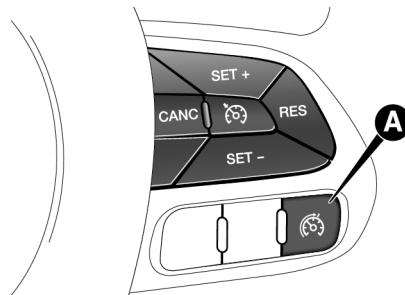

La activación del dispositivo se indica mediante la visualización del símbolo  en la pantalla (de color blanco en las versiones con pantalla multifunción reconfigurable), junto con un mensaje específico y con el último valor de velocidad memorizado.

Si el Cruise Control electrónico se ha activado anteriormente, es necesario pulsar dos veces el botón **A** . La primera presión desactiva la función activada anteriormente, la segunda activa el limitador de velocidad.

## PROGRAMACIÓN DEL LÍMITE DE VELOCIDAD

El límite de velocidad puede programarse sin activar necesariamente el dispositivo.

Para memorizar un valor de velocidad más alto que el mostrado, pulsar brevemente el botón SET +. Cada vez que se pulsa el botón se produce un aumento de la velocidad de 1 km/h aproximadamente, mientras que manteniendo pulsado el botón la velocidad aumenta de 5 km/h.

Para memorizar un valor más bajo que el mostrado, pulsar el botón SET -. Cada vez que se pulsa el botón se produce una disminución de la velocidad de 1 km/h aproximadamente, mientras que manteniendo pulsado el botón la velocidad disminuye de 5 km/h.

## ACTIVACIÓN/ DESACTIVACIÓN DEL DISPOSITIVO

Activación del dispositivo: pulsar los botones SET + o SET -. La activación del dispositivo se indica mediante la visualización del símbolo

 en la pantalla (de color verde en las versiones con pantalla multifunción reconfigurable).

Desactivación del dispositivo: pulsar el botón **CANC**. La desactivación del dispositivo se indica mediante la visualización del símbolo  en la pantalla (de color blanco).

Reactivación del dispositivo: pulsar el botón **RES**.

## SUPERACIÓN DE LA VELOCIDAD PROGRAMADA

Pisando a fondo el pedal del acelerador se puede superar el límite de velocidad programado incluso cuando el dispositivo está activo (por ejemplo en caso de adelantamiento).

El dispositivo está desactivado hasta que la velocidad del vehículo regresa a un valor inferior al límite programado, luego vuelve a activarse automáticamente.

## PARPADEO VELOCIDAD PROGRAMADA

La velocidad programada parpadea en los siguientes casos:

- Cuando se ha pisado a fondo el pedal del acelerador y la velocidad del vehículo ha superado la velocidad programada.
- Activando el sistema tras configurar un límite inferior a la velocidad real del vehículo.
- Cuando el dispositivo no puede reducir la velocidad del vehículo a causa de la pendiente de la carretera.
- En caso de aceleración brusca.

## DESHABILITACIÓN DEL DISPOSITIVO

Para deshabilitar el dispositivo, pulsar el botón



### Nota

La activación del Cruise Control electrónico o de la función HDC (Hill Descent Con-

**trol) provocará la desactivación del dispositivo.**

#### **Desactivación automática del dispositivo**

El dispositivo se desactiva automáticamente en caso de avería en el sistema. En este caso, acudir a la **Red de Asistencia Jeep**.

## **CONTROL DE VELOCIDAD**

### **DESCRIPCIÓN**

Es un dispositivo de asistencia a la conducción, de control electrónico que permite mantener el vehículo a la velocidad deseada sin tener que pisar el pedal del acelerador. Este dispositivo puede utilizarse a una velocidad superior a 40 km/h, en trayectos largos rectos y secos, con pocos cambios de marcha (por ejemplo en autopistas y autovías).

Utilizar este dispositivo en vías extraurbanas con tráfico intenso no comporta ninguna ventaja. No utilizar el dispositivo en la ciudad.

Los botones de mando del Cruise Control electrónico se ubican del lado derecho del volante.

Para un correcto funcionamiento, el Cruise Control electrónico fue proyectado para desactivarse en caso de accionamiento simultáneo de varias funciones. En este caso se puede reactivar el sistema presionando el botón  redefiniendo la velocidad deseada del vehículo.

### **ACTIVACIÓN DEL DISPOSITIVO**

#### **ADVERTENCIA**

Para utilizar el cruise control, observar algunos cuidados importantes respecto al cambio de marchas.

Durante la conducción con el dispositivo activado, no colocar la palanca de cambios en punto muerto.

#### **ADVERTENCIA**

En caso funcionamiento defectuoso o falla en el dispositivo, dirigirse a una **Red de Asistencia Jeep**.

Siempre manejar con seguridad.

#### **ADVERTENCIA**

El Cruise Control electrónico puede ser peligroso cuando el sistema no puede mantener una velocidad constante.

En algunos casos la velocidad podría resultar excesiva, con el riesgo de perder el control del vehículo y provocar accidentes. No utilizar el dispositivo en situaciones de tráfico intenso o en carreteras con curvas, hielo, nieve o resbaladizas.

Para activar el Cruise Control pulsar el botón



La activación del dispositivo se señala por el encendido del testigo  en el cuadro de

instrumentos y, en algunas versiones, por un mensaje en el display.

Si el limitador de velocidad (Speed Limiter) está activado, es necesario pulsar dos veces el botón  para activar el dispositivo (la primera pulsación desactiva el limitador de velocidad y la segunda activa el Cruise Control).

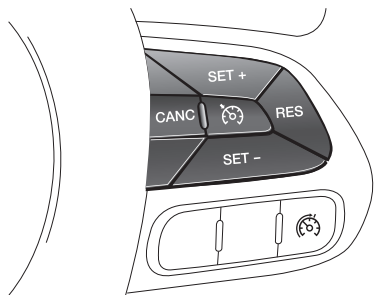

El dispositivo no se puede activar en 1ª velocidad o en marcha atrás, sin embargo se recomienda activarlo con marchas iguales o superiores a la 3ª.

#### **Nota**

**Es peligroso dejar activado el dispositivo cuando no se utiliza. El usuario podría activarlo involuntariamente y perder el control del vehículo a causa de una velocidad excesiva imprevista.**

#### **Nota**

**El dispositivo es incompatible con las funciones 4WD LOW y HDC. Activar estas funciones mientras se está utilizando el Cruise Control electrónico determina la desactivación automática del dispositivo. Durante el uso de estas el Cruise Control electrónico no está disponible.**

### **DEFINICIÓN DE LA VELOCIDAD DESEADA**

Proceder del siguiente modo:

- Activar el dispositivo (consultar las indicaciones anteriormente descritas).
- Cuando el vehículo alcanza la velocidad deseada, pulsar el botón SET + (o SET -) y soltarlo para activar el dispositivo.

Cuando se suelte el acelerador, el vehículo circulará a la velocidad seleccionada.

En caso de necesidad (por ejemplo, un adelantamiento) es posible acelerar pisando el acelerador: luego, al soltar el pedal, el vehículo volverá a la velocidad memorizada anteriormente.

En un descenso con el dispositivo activado puede que la velocidad del vehículo aumente ligeramente respecto a la programada.

#### **Nota**

**Antes de pulsar los botones SET + (o SET -) el vehículo debe circular a una velocidad constante en una superficie plana.**

### **VARIACIÓN DE LA VELOCIDAD**

#### **Nota**

**La presión del botón SET + (o SET -) permite la disminución de la velocidad en 1 km/h definida a través del menú del display del cuadro de instrumentos o, en función de las versiones, del menú del Uconnect™ (consultar suplemento específico).**

### **Aumento de la velocidad**

Una vez activado el Cruise Control electrónico, se puede aumentar la velocidad pulsando el botón SET +.

Manteniendo el botón pulsado, la velocidad configurada continuará aumentando hasta que se suelte el botón, a continuación se memorizará la nueva velocidad.

Cada vez que se pulsa el botón SET +, se obtiene el aumento de 1 km/h de la velocidad programada.

### **Uso del dispositivo en recorridos montañosos**

En las versiones con cambio automático, si se conduce por recorridos montañosos el dispositivo puede reducir la marcha engranada automáticamente para mantener la velocidad configurada.

En carreteras con una pendiente pronunciada, la disminución o el aumento de la velocidad puede ser considerable y, por lo tanto, es preferible desactivar el dispositivo.

### **Nota**

**El dispositivo también mantiene memorizada la velocidad en subida y en bajada. Una ligera variación de la velocidad en subidas suaves es totalmente normal.**

### **Disminución de la velocidad**

Con el dispositivo activado, para disminuir la velocidad pulsar el botón SET - .

Manteniendo el botón pulsado, la velocidad configurada continuará disminuyendo hasta que se suelte el botón, a continuación se memorizará la nueva velocidad.

En cambio, cada vez que se pulsa el botón SET -, se obtiene una regulación precisa de la velocidad programada.

### **VOLVER A LLAMAR LA VELOCIDAD**

Para llamar la velocidad definida anteriormente, presionar el botón **RES** y soltarlo.

### **DESACTIVACIÓN DEL DISPOSITIVO**

Una ligera presión en el pedal del freno, la presión del botón **CANC** o la presión en el pedal del freno durante la ralentización del vehículo desactivan el Cruise Control electrónico sin borrar la velocidad memorizada.

La velocidad memorizada se apaga en los siguientes casos:

- Presionando el botón  o apagando en el volante.
- En caso de avería en el Cruise Control electrónico.

El dispositivo se deshabilita también pulsando el botón  o poniendo el dispositivo de arranque en **STOP**.



## ASISTENTE DE ESTACIONAMIENTO

### SISTEMA PARKSENSE (si está equipado)

#### Sensores

#### ADVERTENCIA

La responsabilidad por el estacionamiento y por otras maniobras peligrosas es siempre y exclusivamente del conductor.

Al efectuar estas maniobras, comprobar siempre que no hayan personas (sobre todo niños) ni animales. El sistema de asistencia debe considerarse sólo una ayuda al conductor, el cual no deberá nunca disminuir la atención durante las maniobras potencialmente peligrosas aunque se efectúen a baja velocidad.

#### ADVERTENCIA

Para el buen funcionamiento del sistema, es indispensable que los sensores estén siempre libres de barro, suciedad, nieve o hielo. Durante la limpieza de los sensores, tener mucha atención para no rayarlos o dañarlos; evitar el uso de paños secos, ásperos o duros. Los sensores se deben lavar con agua limpia, si fuera necesario, añadiendo jabón para automóviles.

En las estaciones de lavado que utilizan pulverizadores de vapor de agua o de alta presión, limpiar rápidamente los sensores manteniendo el pulverizador a más de 10 cm de distancia.

#### ADVERTENCIA

Para eventuales intervenciones en el parachoques en la zona de los sensores, acudir únicamente a la **Red de Asistencia Jeep**.

De hecho, las intervenciones en el parachoques realizadas incorrectamente podrían alterar el funcionamiento de los sensores de estacionamiento.

Los sensores de estacionamiento, situados en el parachoques trasero, tienen la función de detectar la presencia de posibles obstáculos que se encuentran cerca de la parte trasera del vehículo.

Los sensores alertan al conductor mediante una señal acústica y, donde esté previsto, a través de señales visuales en la pantalla del cuadro de instrumentos.

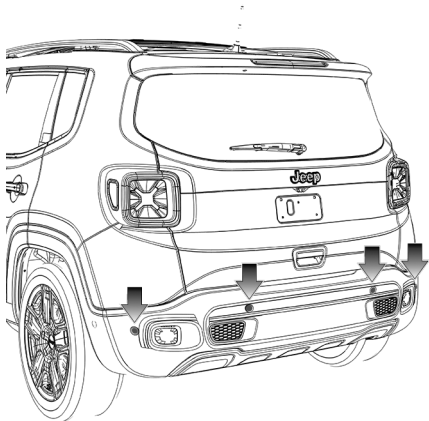

### Señalización acústica

Si se engrana la marcha atrás y en caso de que esté presente un obstáculo en la zona trasera, se activa una señal acústica que varía según la distancia entre el obstáculo y el parachoques.

La frecuencia de señalización acústica:

- Aumenta a medida que disminuye la distancia entre el vehículo y el obstáculo.
- Se vuelve continua cuando la distancia entre el vehículo y el obstáculo es inferior a unos 30 cm, y se detiene si la distancia del obstáculo aumenta.
- Permanece constante si la distancia entre el vehículo y el obstáculo no varía. Si esta situación se produce para los sensores laterales, la señal se interrumpe unos 3 segundos después para evitar, por ejemplo, señalizaciones en caso de maniobras al lado de una pared.

Cuando el sistema emite una señal acústica, el volumen del sistema Uconnect™, si está encendido, se baja automáticamente por el sistema ParkSense®.

### Distancias de detección

Si los sensores detectan varios obstáculos, se lleva en consideración solamente el que se encuentra más cercano.

### Señalización en la pantalla

Las señalizaciones correspondientes al sistema ParkSense® se muestran en la pantalla del cuadro de instrumentos solamente si se ha seleccionado la opción "Señal acústica y pantalla" en el menú "Ajustes" del sistema Uconnect™ (para más informaciones consulte el suplemento específico).

El sistema indica la presencia de un obstáculo mostrando un único arco en una de las áreas posibles, en función de la distancia del objeto y la posición con respecto al vehículo. Si el obstáculo se detecta en el área central trasera, en la pantalla se mostrará, a medida que se acerca el obstáculo, primero un arco fijo y luego intermitente, junto con la emisión de una señal acústica.

Si el obstáculo se detecta en el área trasera izquierda y/o derecha, en la pantalla se mostrará un único arco intermitente en la zona correspondiente y el sistema emitirá una señal acústica a intervalos seguidos o continua.

Por lo general, el vehículo está más cerca del obstáculo cuando en la pantalla se muestra

solamente un arco intermitente y la señal acústica se vuelve continua.

El color mostrado en la pantalla depende de la distancia y de la posición del obstáculo.

### ACTIVACIÓN / DESACTIVACIÓN

Para desconectar el sistema, pulsar el botón indicado en la imagen a continuación.

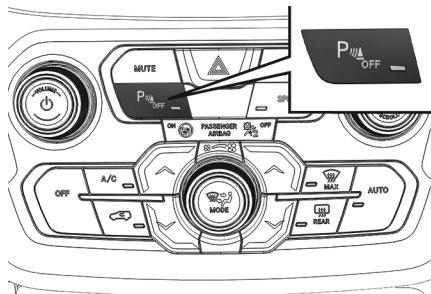

El cambio de estado del sistema, de conectado a desconectado y viceversa, siempre se ve acompañado por un mensaje específico vi-

sualizado en la pantalla del cuadro de instrumentos.

Cuando el sistema está activado, el LED ubicado en el botón está apagado. Si el sistema está desactivado, el LED está encendido con luz fija. El LED se enciende también en caso de avería del sistema ParkSense®.

Pulsando el botón con el sistema averiado, el LED parpadea unos 5 segundos y luego permanece encendido con luz fija.

Al colocar la llave de arranque en **MAR**, el sistema ParkSense® mantiene en la memoria el último estado (activado o desactivado) presente cuando ocurre desactivación del motor.

#### Nota

**Tras haberlo desconectado, el sistema ParkSense® permanece en esta condición hasta que vuelva a ser conectado, aunque el dispositivo de arranque pase de MAR a STOP y luego de nuevo a MAR.**

Si está correctamente activado, el sistema se activa automáticamente cuando se engrana la marcha atrás.

Si el sistema se desactiva automáticamente desplazando la palanca de cambios hacia una posición distinta de la marcha atrás.

### SEÑALIZACIÓN DE ANOMALÍAS

Las eventuales anomalías de los sensores de estacionamiento se indican, durante el acoplamiento de la marcha atrás, mediante el encendido del símbolo en el cuadro de instrumentos y por la visualización de un mensaje específico en la pantalla (ver el apartado “Testigos y mensajes” en el capítulo “Conociendo el tablero de instrumentos”).

### FUNCIONAMIENTO CON REMOLQUE

El funcionamiento de los sensores se desactiva automáticamente al enchufar el cable eléctrico del remolque en la toma del gancho de remolque del vehículo.

Los sensores vuelven a activarse automáticamente al desconectar el enchufe del cable del

remolque. Antes de utilizar el sistema Park-Sense® se recomienda desmontar el conjunto de esfera del gancho de remolque y el respectivo engate cuando el vehículo no vaya a ser utilizado para operaciones de remolque. La inobservancia de esta prescripción puede provocar lesiones personales o daños en vehículos u obstáculos ya que, cuando se emite la señal acústica continua, la esfera del gancho de remolque se encuentra ya en una posición mucho más cercana al obstáculo que el parachoques.

Además de eso, los sensores podrían detectar el conjunto de esfera del gancho de remolque y el respectivo engate (según su dimensión y forma) dando una falsa indicación de obstáculo.

#### **Nota**

**Durante las maniobras de estacionamiento, tener siempre la máxima atención a los obstáculos que puedan encontrarse por encima o por debajo del sensor. Los objetos colocados a corta distancia, en algunas circunstancias no son detectados**

#### **por el sistema y por lo tanto pueden dañar el vehículo o resultar dañados.**

Hay algunas condiciones que podrían influir en las prestaciones del sistema de estacionamiento:

- Una menor sensibilidad del sensor y la reducción de las prestaciones del sistema de asistencia al estacionamiento podrían deberse a la presencia sobre la superficie del sensor de: hielo, nieve o fango.
- El sensor detecta un objeto que no existe ("interferencias de eco") en caso de interferencias de carácter mecánico, por ejemplo, lavado del vehículo, lluvia (condiciones de viento extremo) y granizo.
- Las señales enviadas por el sensor también pueden verse alteradas por la presencia en las cercanías de sistemas de ultrasonidos (por ejemplo, frenos neumáticos de camiones o martillos neumáticos).
- Las prestaciones del sistema de asistencia al estacionamiento también pueden verse influidas por la posición de los sen-

sores, por ejemplo, al cambiar la alineación (debido al desgaste de los amortiguadores y suspensiones) o cambiando los neumáticos, cargando demasiado el vehículo o aplicando alineaciones específicas que bajan el vehículo.

- La presencia del gancho de remolque sin remolque, que podría interferir en el correcto funcionamiento de los sensores de estacionamiento. En caso de vehículos equipados con gancho de remolque extraíble, ya sea original o instalado tras la adquisición del vehículo, para evitar funcionamiento incorrecto de los sensores, se recomienda sacarlo del travesaño siempre que no sea necesario para una operación de remolque.
- La presencia de adhesivos en los sensores. Así pues, tener cuidado de no colocar ningún adhesivo sobre los sensores.

## **SISTEMA ACTIVE PARKSENSE (si está equipado)**

### **ADVERTENCIA**

La responsabilidad del estacionamiento y de otras maniobras peligrosas es siempre del conductor. Al realizar estas maniobras, asegurarse siempre de que en el espacio de maniobra no haya personas (especialmente niños) ni animales.

Los sensores de estacionamiento constituyen una ayuda para el conductor, que nunca debe reducir la atención durante las maniobras potencialmente peligrosas, incluso cuando se realicen a baja velocidad.

### **ADVERTENCIA**

Las maniobras para buscar estacionamiento o para estacionar deben realizarse respetando siempre las normas vigentes del código de circulación.

Observe siempre las recomendaciones de este manual.

### **ADVERTENCIA**

Si se desea detener el volante con las manos durante una maniobra, se recomienda sujetarlo firmemente por la corona exterior.

No intentar sujetarlo con las manos por el interior ni por los radios.

### **ADVERTENCIA**

El funcionamiento del sistema se basa en diferentes componentes: sensores de estacionamiento delanteros y traseros, sensores laterales, dirección, ruedas, sistema de frenos y cuadro de instrumentos.

El funcionamiento incorrecto de alguno de estos componentes podría afectar al funcionamiento del sistema.

### **ADVERTENCIA**

Intervenciones en el área de los sensores en el parachoques deben realizarse exclusivamente a la Red de Asistencia Jeep.

Si no se pinta correctamente podría verse afectado el funcionamiento de los sensores de estacionamiento.

El sistema ayuda al conductor a evaluar un espacio de estacionamiento de acuerdo con el ancho del vehículo y gestiona automática-

mente el movimiento del volante durante la maniobra.

El sistema utiliza los sensores delanteros, traseros y laterales situados en los parachoques delantero y trasero.

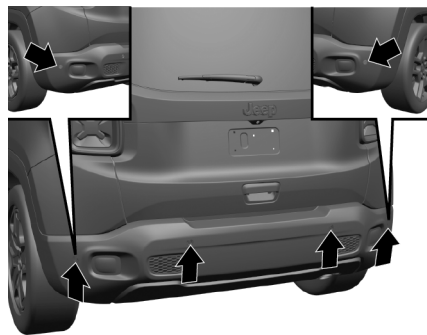

### CONEXIÓN/DESCONEXIÓN

Para conectar el sistema, pulsar el botón **P ON**: en la pantalla del cuadro de instrumentos se mostrarán las instrucciones necesarias para efectuar la maniobra.

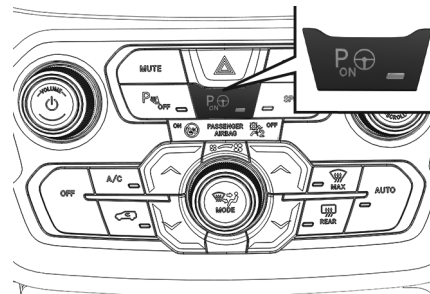

Las luces de LED también se encienden en caso de avería en el sistema Active Park-Sense®. Pulsando el botón con el sistema averiado, el LED parpadea unos 5 segundos y luego permanece apagado.

### FUNCIONAMIENTO DEL SISTEMA

Durante la fase de búsqueda de un espacio de estacionamiento, el sistema utiliza sensores laterales que se activan automáticamente con el motor encendido y una velocidad inferior a 30 km/h.

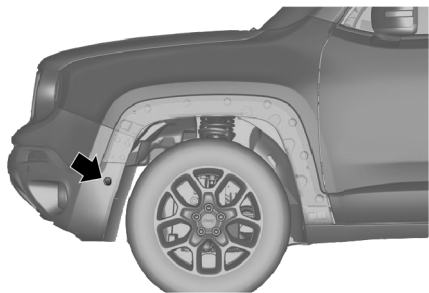

Durante la maniobra y delante de la detección de obstáculos, el conductor también recibe informaciones ofrecidas por los sensores de estacionamiento (4 delanteros y 4 traseros) que suministran informaciones extras sobre la distancia que se debe mantener de los obstáculos existentes delante y detrás del vehículo.

Si se activa la función Active ParkSense® después de haber sido desactivada, los sensores del ParkSense® se activan una vez más

y siguen activados solamente durante el movimiento del estacionamiento.

### DESCRIPCIÓN DEL ESTACIONAMIENTO PARALELO Y PERPENDICULAR

Para estacionar en los sentidos paralelo y perpendicular, tener atención a los siguientes puntos.

#### Activación

El sistema se activa pulsando el botón **P** : una vez seleccionado, el sistema se activa en fase de búsqueda. Como el sistema reconoce los espacios de estacionamiento aunque no esté seleccionado, también se puede activar el sistema inmediatamente después de pasar por un espacio para estacionar que se considere adecuado. El sistema avisará al conductor, mediante la pantalla del cuadro de instrumentos, sobre las operaciones necesarias para realizar en forma correcta la maniobra.

#### Selección del tipo de estacionamiento

Sistema activado: LED constantemente encendido/ Sistema desactivado: LED apagado. Durante la fase de búsqueda y hasta que se

engrane la marcha atrás para realizar las maniobras de estacionamiento, se puede seleccionar el tipo de estacionamiento deseado:

- "Paralelo": el vehículo buscará un espacio para estacionar paralelo al sentido de la marcha.
- "Perpendicular": el vehículo buscará un espacio para estacionar perpendicular al sentido de la marcha.

#### Selección de uno de los lados

Para seleccionar el lado de búsqueda y realizar la maniobra, proceder del siguiente modo:

- Seleccionar efectuar la búsqueda del espacio y la maniobra en el lado del pasajero colocando la palanca de las luces de giro en posición central (desactivado) o desplazándola hacia arriba.
- Seleccionar efectuar la búsqueda del espacio y la maniobra en el lado del conductor desplazando la palanca de las luces de giro hacia abajo.

### **Búsqueda de un espacio de estacionamiento**

Mediante los sensores laterales, el sistema busca continuamente un espacio para estacionar libre y adecuado a las dimensiones del vehículo.

Durante la fase de búsqueda, el vehículo debe continuar circulando por el carril a una velocidad inferior a 30 km/h y a una distancia de los vehículos estacionados de entre 50 cm y 1,5 m aproximadamente.

El espacio de estacionamiento se considerará adecuado si mide aproximadamente 80 cm más que el vehículo para los estacionamientos paralelos al sentido de marcha y 1 m para los estacionamientos perpendiculares al sentido de marcha.

#### **Nota**

**Durante la fase de búsqueda, la velocidad del vehículo debe ser inferior a 30 km/h aproximadamente; en caso de que se alcance una velocidad de unos 25 km/h el sistema solicitará disminuir la velocidad. En cambio, si se superan los 30 km/h el sis-**

**tema se desactivará (en este caso, pulsar el botón  para volver a activar el sistema).**

### **Maniobra**

Durante la maniobra se pueden controlar los movimientos del vehículo mediante los pedales de acelerador, freno y embrague (versiones con cambio manual) o bien mediante los pedales de acelerador y freno (versiones con cambio automático). Una vez encontrado un espacio de estacionamiento, se solicitará engranar la marcha atrás, soltar el volante y actuar en los pedales específicos: el sistema gestionará automáticamente la dirección para realizar la maniobra de estacionamiento en la posición elegida.

Durante la maniobra se podrá usar la información de los sensores de estacionamiento (en marcha atrás se aconseja llegar hasta la zona de señal acústica continua de los sensores traseros); sin embargo, se recomienda controlar siempre visualmente la zona colindante.

Durante la maniobra, se puede detener el vehículo y, permaneciendo parado, desengranar

momentáneamente la marcha atrás (por ejemplo para que un peatón pueda atravesar la zona en la que se está realizando la maniobra).

La maniobra de estacionamiento se interrumpe en los siguientes casos:

- La velocidad del vehículo es superior a 7 km/h.
- Se actúa sobre el volante de forma voluntaria o involuntaria (sujetándolo o impidiendo su movimiento).
- Las irregularidades del terreno u obstáculos en las ruedas modifican el movimiento del vehículo impidiendo seguir la trayectoria correcta.

#### **Nota**

**La fase de maniobra se desactiva si, transcurridos unos 3 minutos, no se ha completado la maniobra de estacionamiento.**

### **Finalización de la maniobra**

La maniobra semiautomática termina cuando en la pantalla se muestra el mensaje de maniobra terminada. Al finalizar la maniobra, el



sistema devuelve el control del vehículo al conductor que, si es necesario, deberá completar el estacionamiento manualmente.

### INFORMACIONES IMPORTANTES

- Si los sensores se ven afectados por colisiones que dañan su posición, el funcionamiento del sistema podría resultar gravemente perjudicado.
- El sistema alcanza sus prestaciones óptimas después de que el vehículo ha recorrido por lo menos 50 km ("autocalibrado" del sistema).
- Si los sensores se ensucian, quedan cubiertos de nieve, hielo, barro o se les aplica otra capa de pintura, el funcionamiento del sistema podría resultar gravemente dañado. Para que el sistema funcione correctamente es indispensable que los sensores estén siempre limpios. Durante la limpieza, prestar la máxima atención para no rayarlos o dañarlos: evitar el uso de paños secos, ásperos o duros. Los sensores se deben lavar con agua limpia, si fuera necesario, añadiendo

jabón para automóviles. En las estaciones de lavado que utilicen pulverizadores de vapor de agua o de alta presión, limpiar rápidamente los sensores manteniendo la boca a más de 10 cm de distancia.

- Las fuentes sonoras de ultrasonidos (por ej. frenos neumáticos de camiones o martillos neumáticos) cercanas pueden dañar las prestaciones de los sensores.
- Los sensores podrían detectar un objeto inexistente (interferencias de eco), a causa de interferencias de carácter mecánico, por ejemplo: lavado del vehículo, lluvia, condición de viento extremo, granizo.
- Los sensores podrían no detectar objetos de forma o materiales especiales (palos muy finos, timones de remolques, chapas, redes, pequeños arbustos, contenedores de basura, motocicletas, etc.). Prestar siempre la máxima atención comprobando que el vehículo y su trayectoria sean compatibles con la zona de estacionamiento identificada por el sistema.

- El uso de neumáticos (uno o varios) o llantas de tamaño diferente al existente en el momento de la compra del vehículo podría comprometer la funcionalidad del sistema.
- Si se engancha un remolque (cuyo enganche está correctamente introducido) el sistema se deshabilitará automáticamente.
- Si está activa la modalidad "Búsqueda en curso", el sistema podría identificar erróneamente un espacio de estacionamiento útil para efectuar la maniobra (por ejemplo, en un cruce, un vado, vías transversales al sentido de marcha, etc.).
- En caso de maniobras de estacionamiento en calles con pendiente, el sistema podría funcionar inadecuadamente o desactivarse.
- Si se efectúa una maniobra de estacionamiento entre dos vehículos estacionados sobre una acera, el sistema podría estacionar también sobre la acera.

- Algunas maniobras podrían no efectuarse en curvas muy cerradas.
- Durante la maniobra de estacionamiento, prestar mucha atención para que las condiciones no cambien (por ej. presencia de personas o animales en la zona e estacionamiento, vehículos en movimiento, etc.): intervenir de inmediato en caso de necesidad.
- Durante las maniobras de estacionamiento, prestar atención a los vehículos que vienen en sentido contrario. Respetar siempre las normas del código de circulación.

#### **Nota**

**No se garantiza el correcto funcionamiento del sistema en caso de que estén montadas cadenas para la nieve o la rueda de recambio pequeña.**

#### **Nota**

**La función sólo considera válido el último espacio de estacionamiento (paralelo o perpendicular) que ha sido detectado por**

**los sensores de estacionamiento y lo comunica al conductor.**

#### **Nota**

**Algunos de los mensajes que se muestran en la pantalla van acompañados de señales acústicos.**

### **SISTEMA SIDE DISTANCE WARNING (si está equipado)**

#### **ADVERTENCIA**

Para el buen funcionamiento del sistema, es indispensable que los sensores estén siempre libres de barro, suciedad, nieve o hielo. Durante la limpieza de los sensores, prestar mucha atención para no rayarlos o dañarlos; evitar el uso de paños secos, ásperos o duros.

Los sensores se deben lavar con agua limpia, si fuera necesario, añadiendo jabón para automóviles. En las estaciones de lavado que utilicen pulverizadores de vapor

*(continuación)*

#### **ADVERTENCIA (continuación)**

de agua o de alta presión, limpiar rápidamente los sensores manteniendo la boca a más de 10 cm de distancia.

#### **ADVERTENCIA**

Si se desea pintar el parachoques o retocar la pintura en la zona de los sensores, acudir exclusivamente a la **Red de Asistencia Jeep**.

Si no se pinta correctamente podría verse afectado el funcionamiento de los sensores de estacionamiento.

El sistema Side Distance Warning tiene la función de detectar la presencia de posibles obstáculos laterales que se encuentran cerca del vehículo mediante los sensores de estacionamiento situados en los parachoques delantero y trasero.

El sistema alerta al conductor mediante una señal acústica y, donde esté previsto, a través

de señales visuales en la pantalla del cuadro de instrumentos.

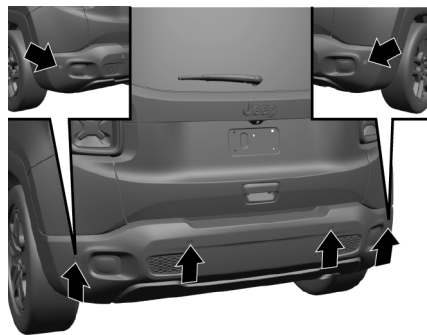
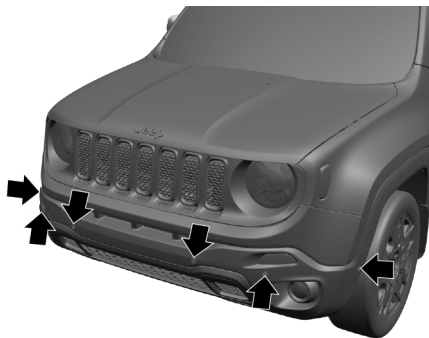

#### ACTIVACIÓN/DESACTIVACIÓN

El sistema sólo funciona después de recorrer unos metros y si la velocidad del vehículo está comprendida entre 0 y 18 km/h.

El sistema se activa/desactiva mediante el menú "Ajustes" del sistema Uconnect™ para más información ver lo descrito en el suplemento específico).

#### FUNCIONAMIENTO CON REMOLQUE

El sistema se desactiva automáticamente al enchufar el cable eléctrico del remolque en la toma del gancho de remolque del vehículo. Los sensores traseros vuelven a activarse automáticamente al desconectar el enchufe del cable del remolque.

#### INFORMACIONES IMPORTANTES

Hay algunas condiciones que podrían influir en las prestaciones del sistema Side Distance Warning:

- Una menor sensibilidad del sensor y la reducción de las prestaciones del sistema de asistencia al estacionamiento podrían deberse a la presencia sobre la superficie del sensor de: hielo, nieve, barro o varias capas de pintura.
- El sensor puede detectar un obstáculo inexistente ("interferencia de eco"), debido a interferencias mecánicas, como durante lavado del vehículo, en caso de lluvia, (viento fuerte) y granizo, por ejemplo.

- El sensor detecta un objeto que no existe (interferencias de eco) en caso de interferencias de carácter mecánico, por ejemplo, lavado del vehículo, lluvia (condiciones de viento extremo) y granizo.
- Las prestaciones del sistema de asistencia al estacionamiento también pueden verse influidas por la posición de los sensores, por ejemplo, al cambiar la alineación (debido al desgaste de los amortiguadores y suspensiones) o cambiando los neumáticos, cargando demasiado el vehículo o aplicando alineaciones específicas que bajan el vehículo.
- La presencia del gancho de remolque sin remolque, que podría interferir en el correcto funcionamiento de los sensores de estacionamiento. Antes de utilizar el sistema ParkSense, se recomienda desmontar del vehículo el grupo de la bola del gancho de remolque extraíble y su anclaje si el vehículo no se utiliza para remolcar. El incumplimiento de dicha norma puede ocasionar lesiones personales o

daños a vehículos u obstáculos, puesto que, cuando se emite la señal acústica continua, la bola del gancho de remolque ya se encuentra en una posición mucho más cercana al obstáculo que el parachoques trasero. Si se desea dejar siempre montado el gancho de remolque aunque no lleve el remolque, acudir a la **Red de Asistencia Jeep** para que actualicen el sistema ParkSense, ya que los sensores centrales podrían identificar el gancho como un obstáculo.

- La presencia de adhesivos en los sensores puede perjudicar el funcionamiento del sistema. Así pues, tener cuidado de no colocar ningún adhesivo sobre los sensores.

## CÁMARA DE ASISTENCIA A MARCHA ATRÁS PARKVIEW® REAR BACK UP CÁMARA

La cámara está situada en la tapa del compartimiento de equipajes.

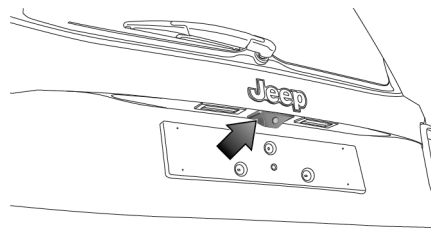

### **ADVERTENCIA**

La responsabilidad de las maniobras de estacionamiento y de otras maniobras potencialmente peligrosas recae siempre en el conductor. Al realizar estas maniobras, comprobar siempre que no haya personas (sobre todo niños) ni animales en la trayectoria que se pretende recorrer.

La cámara es una ayuda para el conductor, así esto nunca debe reducir la atención durante las maniobras potencialmente peligrosas aunque se efectúen a baja velocidad. Además, seguir a una velocidad moderada, a fin de detener en cualquier momento en caso de presencia de un obstáculo.

### **ADVERTENCIA**

Para un buen funcionamiento, es esencial que la cámara esté libre de barro, suciedad, nieve o hielo. Cuando limpie la cámara, prestar atención para no rayarla o dañarla; por eso, evitar trapos secos, ásperos o duros. Utilizar trapos de nylon o algodón, sin pelusas.

La cámara debe lavarse con agua limpia, eventualmente utilizando champú para autos. Cuando el lavado se hace en establecimientos de lavado que utilizan máquinas con chorro de vapor o de alta presión, limpiar rápidamente la cámara manteniendo la boquilla a una distancia de más de 10 cm. Además, no poner adhesivos en la cámara.

### **Activación/ desactivación del sistema**

Siempre que se engrana la marcha atrás, en la pantalla se muestra la zona que rodea el vehículo, tal como es vista por la cámara trasera.

Las imágenes se visualizan en la pantalla junto con un mensaje de advertencia.

Al colocar la palanca de cambios en posición de marcha atrás, con la función específica en las configuraciones del sistema Uconnect™ activada, la imagen de la cámara se seguirá mostrando hasta 10 segundos después de quitar la marcha atrás, a menos que la velocidad del vehículo sea superior a 13 km/h, o que la palanca de cambios este en posición **P** (Estacionamiento) (versiones con cambio automático) o punto muerto (versiones con cambio manual), o bien que el dispositivo de arranque esté en posición **STOP**.

Cuando la palanca de cambios no está en posición de marcha atrás, en la pantalla del sistema Uconnect™ se activa el botón gráfico para desactivar la visualización de la imagen de la cámara.

### **Nota**

**La imagen mostrada en la pantalla podría resultar ligeramente deformada.**

## VISUALIZACIONES Y MENSAJES EN LA PANTALLA

### Visualizaciones en la pantalla

Actuando en las configuraciones del sistema Uconnect™ se puede activar la visualización de las directrices en la pantalla. Si esta activada, la plantilla se superpone a la imagen para destacar la anchura del vehículo y el trayecto marcha atrás previsto en base a la posición del volante.

Una línea central discontinua superpuesta indica el centro del vehículo para facilitar las maniobras de estacionamiento o la alineación con el gancho de remolque. Las distintas zonas en color indican la distancia desde la parte trasera del vehículo.

Vea a continuación las distancias aproximadas para cada zona.

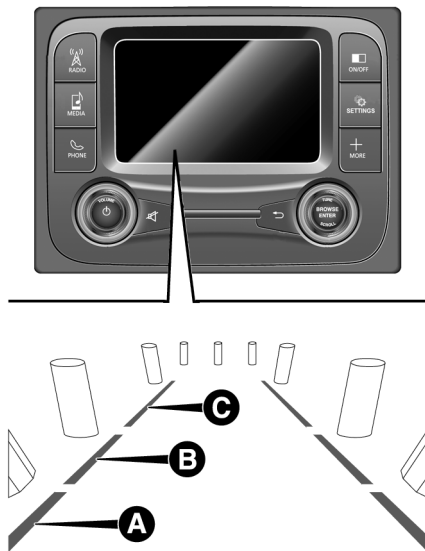

- **Zona Roja (A)** 0 ÷ 30 cm de distancia de la parte trasera del vehículo.
- **Zona Amarilla (B)** 30 cm ÷ 1 m de distancia de la parte trasera del vehículo.
- **Zona Verde (C)** 1 m o superior de distancia de la parte trasera del vehículo.

### Mensajes en la pantalla

Si la tapa del compartimento de equipajes está levantada, la cámara no detectará ningún obstáculo en la parte trasera del vehículo. En la pantalla se visualizará un mensaje de advertencia específico.

En este caso, bajar la tapa del compartimento de equipajes utilizando la manilla correspondiente y presionando a la altura de la cerradura hasta oír el clic de bloqueo.

### Nota

En algunas circunstancias como, por ejemplo, la presencia de hielo, nieve o barro en la superficie de la cámara, la sensibilidad de la misma cámara podría reducirse.

#### **Nota**

Si, después de intervenciones de reparación, es necesario volver a pintar la tapa del compartimiento de equipajes, asegurarse de que la pintura no entre en contacto con la cámara.

#### **Nota**

Durante las maniobras de aparcamiento, prestar siempre la máxima atención a los obstáculos que podrían encontrarse por encima o por debajo del campo de acción de la cámara.

## **REAPROVISIONAMIENTO DEL VEHÍCULO**

### **DESCRIPCIÓN**

Antes de realizar el reaprovisionamiento, asegurarse de que el tipo de combustible utilizado sea correcto.

Apagar el motor antes de reaprovisionar.

#### **ADVERTENCIA**

No poner ningún objeto/tapón no previsto para el vehículo en el extremo de la boquilla.

El uso de objetos/tapas no apropiados puede causar aumentos de presión dentro del depósito, creando condiciones de peligro.

#### **ADVERTENCIA**

No acercarse a la boca del depósito con llamas libres ni cigarrillos encendidos: peligro de incendio.

No se incline demasiado a la boca del depósito, podría inhalar vapores nocivos.

#### **ADVERTENCIA**

No utilizar el teléfono celular cerca de la bomba de aprovisionamiento de combustible.

Posible riesgo de incendio.

Los dispositivos anticontaminación exigen el uso exclusivo de gasolina sin plomo.

#### **ADVERTENCIA**

No añadir otro tipo de combustible en el depósito. Utilice sólo combustible homologado para uso en automóviles.

Otros tipos de gasolina podrían dañar irreversiblemente el convertidor catalítico.

#### **Nota**

Si el vehículo estuviere en tráfico en otros países, cerciőrese de que el aprovisionamiento se haga siempre con gasolina que no contenga plomo en su composición.

**ADVERTENCIA**

Nunca introducir, ni en casos de emergencia, la mínima cantidad de combustible no homologado en el depósito.

Observar las recomendaciones de este manual.

**ADVERTENCIA**

El convertidor catalítico ineficiente provoca emisiones nocivas en el escape.

Además de eso, podrá contaminar el medio ambiente.

**ADVERTENCIA**

La llave de arranque deberá permanecer desconectada mientras se hace el aprovisionamiento de combustible.

Ese procedimiento tiene el objetivo de garantizar el funcionamiento correcto del sis-

*(continuación)*

**ADVERTENCIA (continuación)**

tema y evitar errores de indicación del instrumento en el tablero.

**SISTEMA FLEX**

El sistema Flex, que está disponible únicamente en versiones específicas, fue proyectado para proporcionar mayor flexibilidad en la alimentación del motor del vehículo, permitiendo la utilización de alcohol combustible con mezcla de gasolina (nafta) o de gasolina con mezcla de alcohol en los porcentajes disponibles en el mercado. El combustible puede ser colocado en el depósito en la proporción que el usuario considere conveniente, con excepción del uso de gasolina (nafta) pura (sin porcentaje de alcohol).

El usuario debe hacer un análisis para decidir la proporción de los dos combustibles que sea más conveniente para su tipo de utilización, considerando precio del combustible, prestaciones, etc.

La central electrónica de control de inyección está preparada para hacer la “gestión” de la interacción entre los dos tipos de combustible: alcohol o gasolina (nafta), posibilitando un funcionamiento siempre regular en todas las situaciones de utilización.

En el uso normal las versiones Flex no exigen cuidados o procedimientos especiales, excepto la observación de las advertencias de utilización y recomendaciones específicas de mantenimiento presentes en esta publicación.

**Nota**

**El perfecto funcionamiento del Sistema Flex exige que se utilicen combustibles de calidad y con grado mínimo de octanaje, según la tabla a continuación. La utilización de combustibles fuera de esas especificaciones podría provocar desperfecto en los procedimientos de arranque en frío.**



## Descripción

Depósito	Calificaciones mínimas de combustible admisibles
Depósito de combustible (tanque)	AlcoFlex E85 (85% alcohol y 15% gasolina)
	Gasolina Super E25 (25% alcohol y 75% gasolina)
	E100 (100% alcohol)

### ADVERTENCIA

El uso de alcohol combustible puro (100%) no es considerado ideal para los períodos más fríos del año.

En esos casos utilice una mezcla de alcohol y gasolina o solamente gasolina.

### ADVERTENCIA

No utilizar combustible distinto del especificado.

El sistema Flex sólo está preparado para funcionar con gasolina (nafta) y alcohol para uso en automóviles.

### ADVERTENCIA

No adapte el vehículo para funcionamiento con gas vehicular.

Las características de los motores Flex no permiten esa adaptación.

### Nota

Los motores Flex pueden presentar niveles de ruidos distintos, dependiendo del combustible utilizado, ya sea alcohol o gasolina (nafta) y del porcentaje de la mezcla. Ese comportamiento es normal y no ejerce influencia en las prestaciones del motor.

### Nota

Luego de un aprovisionamiento, el sistema Flex necesita de un pequeño tiempo de adaptación (aproximadamente 10 minutos) con el vehículo funcionando, para que reconozca el combustible que está en el depósito, ya sea alcohol o gasolina (nafta).

Esa recomendación es importante, sobre todo, cuando haya ocurrido la sustitución del combustible que estaba siendo utilizado (ejemplo: alcohol en vez de gasolina). El vehículo debe cumplir un recorrido mínimo (durante el tiempo anteriormente especificado) para que el sistema asimile el nuevo combustible.

Ese procedimiento minimiza eventuales problemas en el próximo arranque del vehículo, principalmente con motor frío.

## MOTORES DIÉSEL

### Funcionamiento a bajas temperaturas

#### ADVERTENCIA

Utilizar únicamente el Diésel especificado (S10 o con porcentaje de azufre menor que 10 ppm y con el porcentaje de biodiésel previsto según Legislación Federal vigente en la fecha de la fabricación del vehículo). El uso de otros productos o mezclas puede dañar irreversiblemente el motor con la consiguiente pérdida de la garantía por los daños provocados.

En caso de aprovisionamiento accidental con otros tipos de combustible, no ponga en funcionamiento el motor y vacíe el depósito de combustible. Si el motor llegó a funcionar durante un brevísimo periodo, es necesario vaciar todo el circuito de alimentación de combustible además del depósito.

Con temperaturas bajas, el grado de fluidez del diésel puede quedarse insuficiente debido

a la formación de parafinas, con el consiguiente funcionamiento anormal del sistema de alimentación de combustible.

Con temperaturas bajas, el grado de fluidez del diésel puede quedarse insuficiente debido a la formación de parafinas, con el consiguiente funcionamiento anormal del sistema de alimentación de combustible.

En caso de utilización/estacionamiento prolongado del vehículo en zonas montañosas/frías, se recomienda efectuar el aprovisionamiento con el diésel disponible en el local. Además de eso, en tales casos, se sugiere mantener en el interior del depósito de combustible una cantidad de diésel superior a un 50% de la capacidad útil.

#### REAPROVISIONAMIENTO

Para garantizar el reaprovisionamiento completo del depósito, realizar dos operaciones de reaprovisionamiento después del primer disparo del surtidor.

Evitar operaciones posteriores de reaprovisionamiento que podrían causar anomalías en el sistema de alimentación.

#### PROCEDIMIENTO DE REAPROVISIONAMIENTO

El "Capless Fuel" es un dispositivo situado en la boca del depósito de combustible; este se abre y se cierra automáticamente al introducir/extraer el surtidor.

La tapa del depósito de combustible se desbloquea cuando el cierre centralizado de las puertas se desactiva y se bloquea automáticamente activando el cierre centralizado.

#### Apertura de la tapa

Para efectuar el repostado, realizar lo siguiente:

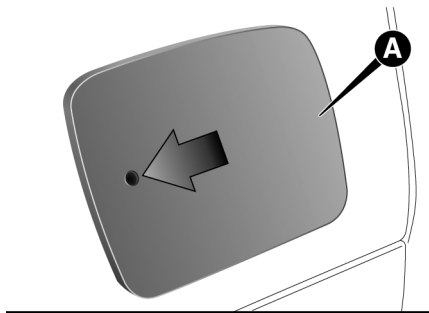

- Abrir la tapa **A**, actuando en el punto indicado por la flecha.
- Introducir el surtidor en la boca de llenado y proceder al repostado.
- Luego de haber terminado el reaprovisionamiento, esperar por lo menos 10 segundos para permitir que el combustible fluya en el interior del depósito.
- A continuación, retirar el surtidor de la boca de llenado y cerrar la tapa **A**.

El procedimiento de reaprovisionamiento descrito anteriormente se indica en la etiqueta **B** situada en el interior de la tapa del depósito de combustible. En la etiqueta se indica también el tipo de combustible que se debe utilizar.

#### Reaprovisionamiento de emergencia

Si el vehículo permanece sin combustible o si el circuito de alimentación está completamente vacío, para introducir nuevamente el combustible en el depósito, realizar las siguientes operaciones:

- Abrir el compartimiento de equipajes y utilizar el adaptador **A**, guardado en la caja

de herramientas o, para algunas versiones, en el portaherramientas, a la derecha de la rueda de repuesto.

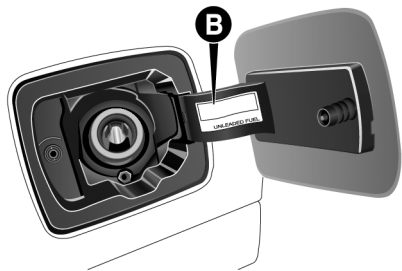
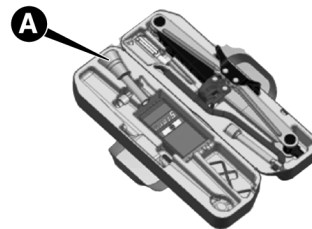

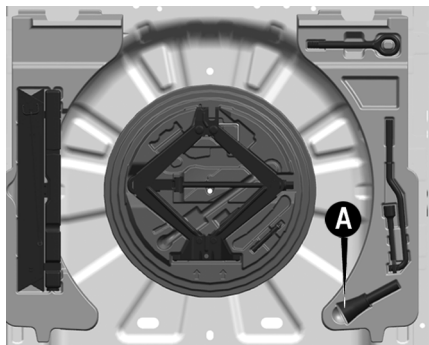

- Abrir la tapa **A**, aplicando el procedimiento descrito anteriormente.
- Introducir el adaptador en la boca de llenado, como indicado a continuación y reaprovisionar.

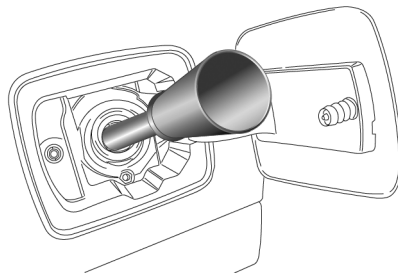

- Una vez finalizado el reaprovisionamiento, quitar el adaptador y volver a cerrar la tapa.
- Por último, guardar al adaptador en el compartimento de equipajes.

**Nota**

**El lavado del vano de la boca de llenado por medio de un equipamiento de alta presión debe ocurrir a una distancia de por lo menos 20 cm.**

## **GANCHO DE REMOLQUE ARRASTRE DE REMOLQUES**

**ADVERTENCIA**

El sistema ABS del vehículo no controla el sistema de frenos del remolque.

Por lo tanto, tener especial atención sobre superficies resbaladizas.

**ADVERTENCIA**

Nunca modificar el sistema de frenado del vehículo para control del sistema de remolque.

El sistema de frenado del remolque debe ser completamente independiente del sistema hidráulico del vehículo.

### **ADVERTENCIA**

FCA Fiat Chrysler Automobiles no se responsabiliza por la garantía de repuestos no originales y accesorios instalados en el vehículo.

La instalación no adecuada de repuestos y accesorios puede provocar daños a la carrocería, no siendo pasibles de cobertura de garantía.

### **Nota**

Para el arrastre de remolques, el vehículo debe tener un gancho de remolque homologado y un sistema eléctrico adecuado. La instalación se debe efectuar por personal especializado.

### **Nota**

Montar eventualmente espejos retrovisores específicos y/o suplementarios según la legislación vigente.

### **Nota**

Acordarse de que el arrastre de remolque reduce la posibilidad máxima de un vehículo de superar subidas, aumenta los espacios de frenado y los tiempos para un adelantamiento siempre en relación al peso total del mismo.

### **Nota**

En los recorridos en bajada, engranar una marcha más baja en vez de usar constantemente el freno.

### **Nota**

El peso que ejerce el remolque en el gancho de remolque del vehículo reduce en iguales valores la capacidad de carga del mismo vehículo. Por una cuestión de seguridad y para no ultrapasar el peso máximo remolcable, es necesario tener en consideración el peso del remolque en plena carga, incluyendo los accesorios y los equipajes personales.

### **Nota**

Respetar los límites de velocidad para los vehículos con remolque. La velocidad máxima no debe superar los 100 km/h.

### **Nota**

Un eventual freno eléctrico u otro (por ejemplo, winch eléctrico, etc.) debe ser alimentado directamente por la batería a través de un cable con sección no inferior a 2,5 mm<sup>2</sup>.

### **Nota**

Además de las derivaciones eléctricas se admite conectar al sistema eléctrico del vehículo solamente el cable para la alimentación de un eventual freno eléctrico y el cable para una lámpara de iluminación interna del remolque con potencia no superior a 15 W. Para las conexiones utilizar la central preinstalada con cable de la batería con sección no inferior a 2,5 mm<sup>2</sup>.

### **Nota**

La utilización de cargas auxiliares diferentes de las luces externas (por ej. freno eléc-

**trico, winch eléctrico, etc.) se debe realizar con el motor encendido.**

## Puntos de sujeción del gancho de remolque

El remolque se debe instalar utilizando la predisposición original en el vehículo para recibir el dispositivo.

En la ilustración se indican los puntos de sujeción que se debe siempre respetar en la instalación posterior del dispositivo de remolque.

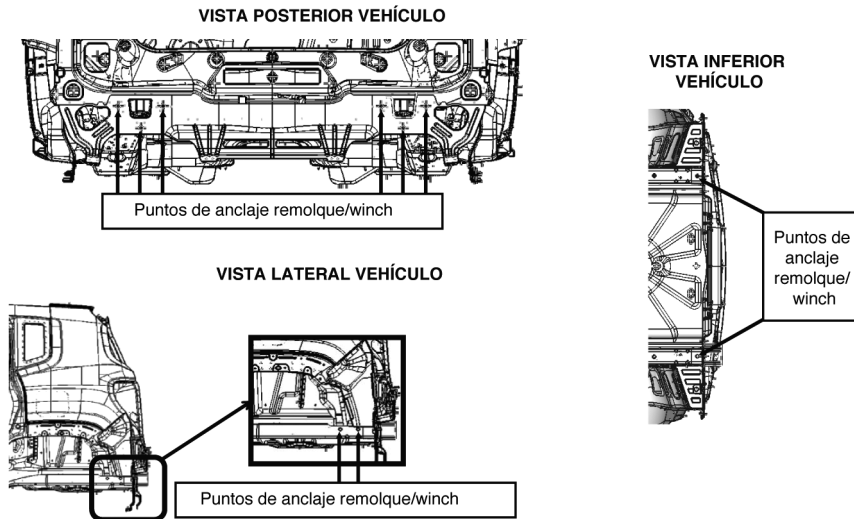

## Utilización de winches

El conjunto de soporte y winch se puede instalar en vehículo a criterio del propietario. Si fuere necesaria su utilización, hay un local apropiado en la parte trasera del vehículo, utilizando la misma predisposición para el remolque, para recibir el dispositivo. Para una debida instalación del dispositivo de soporte y winch es necesario desmontar y montar piezas del vehículo, por lo que es necesario conocimiento técnico y herramientas especiales.

### ADVERTENCIA

Para instalación posterior de dispositivo winch, acudir siempre a la **Red de Asistencia Jeep**.

Respetar los datos constantes en las instrucciones de montaje / instalación del fabricante del winch, En caso de instalación incorrecta del dispositivo, hay riesgo de accidente.

## CONSEJOS DE CONDUCCIÓN DESCRIPCIÓN

Los vehículos todoterreno se caracterizan por una mayor altura desde el suelo y por un ancho de vía reducido de forma proporcional para que se adapten a las distintas condiciones que caracterizan la conducción por carreteras sin asfaltar.

Las características de diseño hacen que su centro de gravedad sea más alto respecto al de los vehículos convencionales. Una de las ventajas que ofrece su mayor altura desde el suelo es una mejor visibilidad de la carretera.

## AHORRO DE COMBUSTIBLE

A continuación se indican algunas recomendaciones útiles que permiten ahorrar combustible y, por consiguiente, reducir las emisiones nocivas.

## Mantenimiento del vehículo

Prestar atención al mantenimiento del vehículo efectuando las intervenciones y los controles previstos en el "Plan de Mantenimiento Programado".

## Neumáticos

Comprobar periódicamente la presión de los neumáticos con un intervalo no superior a 4 semanas: si la presión es demasiado baja el consumo aumenta ya que la resistencia a la rodadura es mayor.

## Cargas inútiles

No viajar con el compartimiento de equipajes sobrecargado. El peso del vehículo y su alineación influyen notablemente en los consumos y la estabilidad.

## Portaequipajes/ portaesquí

Retirar el portaequipajes o el portaesquí del techo después de su uso. Estos accesorios disminuyen la penetración aerodinámica del vehículo e influyen negativamente en el consumo. Si se deben transportar objetos muy voluminosos, utilizar preferentemente un remolque.

## Dispositivos eléctricos

Utilizar los dispositivos eléctricos solamente durante el tiempo necesario. La luneta térmica, los faros adicionales, los limpiapar-



brisas y el ventilador del sistema de calefacción absorben una gran cantidad de corriente, aumentado el consumo de combustible (hasta +25% en el ciclo urbano).

### **Climatizador**

El uso del climatizador provoca un aumento del consumo: cuando la temperatura exterior lo permita, utilizar preferentemente solo la ventilación.

### **Alerones aerodinámicos**

El uso de alerones aerodinámicos, no certificados para tal fin, puede perjudicar la aerodinámica y el consumo.

## **ESTILO DE CONDUCCIÓN**

### **Arranque**

No calentar el motor con el vehículo parado al ralentí o a regímenes elevados: en estas condiciones el motor se calienta mucho más lentamente, aumentando el consumo y las emisiones. Se aconseja arrancar de inmediato y lentamente, evitando regímenes altos: de este modo, el motor se calentará más rápidamente.

### **Maniobras inútiles**

Evitar acelerones cuando se esté parado en un semáforo o antes de apagar el motor. Esta última maniobra, como también el "doble embrague", es inútil y provoca un aumento del consumo y de la contaminación.

### **Selección de las marchas**

Cuando las condiciones del tráfico y la carretera lo permitan, utilizar una marcha larga. Utilizar una marcha corta para obtener una buena respuesta del motor comporta un aumento del consumo. De la misma manera, el uso inadecuado de una marcha larga aumenta el consumo, las emisiones y el desgaste del motor.

### **Velocidad máxima**

El consumo de combustible aumenta proporcionalmente con relación al aumento de la velocidad que el vehículo desarrolla; por ejemplo, se puede decir que pasando de 90 a 120 km/h, el aumento de consumo es de aproximadamente un 30%.

Intentar mantener una velocidad uniforme, en lo posible, evitando frenazos y retoma-

das innecesarias, que consumen combustible y aumentan, simultáneamente, la emisión de contaminantes. Se recomienda la adopción de un modo prudente de conducir, anticipando las maniobras para evitar riesgo inminente y respeto a la distancia de seguridad de los vehículos que están adelante.

### **Aceleración**

Acelerar violentamente, induciendo a que el motor funcione en giros elevados aumenta de manera considerable el consumo y las emisiones y la misma durabilidad del motor. Es conveniente acelerar gradualmente sin superar el régimen de par máximo.

### **Condiciones de uso**

Los recorridos muy cortos y los arranques frecuentes con el motor frío no permiten que el motor alcance la temperatura óptima de funcionamiento. El resultado de esto es un aumento significativo del consumo (desde +15 hasta +30%) y de las emisiones.

### **Situación del tráfico y estado de las vías y carreteras**

Un consumo elevado se debe a situaciones de tráfico intenso, por ejemplo en un atasco y utilizando frecuentemente las marchas cortas, o bien en las grandes ciudades donde hay numerosos semáforos.

Los recorridos tortuosos, como los caminos de montaña y las carreteras con baches, influyen negativamente en el consumo.

### **Paradas o interrupciones en el tráfico**

Durante las paradas prolongadas (por ejemplo en los pasos a nivel), apagar el motor.

## **TRANSPORTE DE PASAJEROS**

### **Nota**

**Es extremadamente peligroso dejar a los niños solos en el vehículo estacionado cuando la temperatura externa es muy elevada. El calor en el interior del habitáculo podría comportar consecuencias graves o incluso mortales.**

### **Nota**

**No viajar nunca en el compartimento de carga interior. En caso de accidente, las personas que pudieran encontrarse en el interior del maletero serían más expuestas al riesgo de lesiones graves o incluso mortales.**

### **Nota**

**Asegurarse de que todos los ocupantes del vehículo lleven correctamente los cinturones de seguridad y que los niños estén bien colocados en las sillitas para niños específicas.**

## **TRANSPORTE DE ANIMALES**

La intervención de los airbags puede resultar peligrosa para un animal que se encuentra en el asiento delantero. Por tanto, se recomienda transportar los animales en el asiento trasero, dentro de jaulas específicas sujetadas por los cinturones de seguridad del vehículo.

Además, tener en cuenta que, en caso de frenada brusca o de accidente, un animal que no esté bien sujeto podría proyectarse en el

interior del habitáculo con el riesgo de herirse o herir a los ocupantes del vehículo.

## **GASES DE ESCAPE**

Las emisiones del escape son muy peligrosas y pueden resultar mortales. De hecho, contienen monóxido de carbono, un gas incoloro e inodoro que, si se inhala, puede ocasionar desmayos o envenenamientos.

Para evitar inhalar el monóxido de carbono, respetar las siguientes indicaciones:

- No dejar el motor en marcha en espacios cerrados.
- Si, por cualquier motivo (por ejemplo el transporte de cargas de grandes dimensiones), es necesario conducir con la tapa abierta, cerrar todas las ventanillas y activar la velocidad máxima del ventilador del climatizador. NO activar la modalidad de recirculación del aire.
- Si es necesario permanecer a bordo con el vehículo parado y el motor en marcha, regular el sistema de ventilación/ calefacción y accionar el ventilador para que

entre aire desde el exterior en el habitáculo. Activar la velocidad máxima del ventilador.

Un mantenimiento correcto del sistema de escape representa la protección mejor contra las filtraciones de monóxido de carbono en el habitáculo.

Si se detecta un ruido anómalo en el sistema de escape, la presencia de gases de escape en el interior del habitáculo, o bien si los bajos de la carrocería o la parte trasera del vehículo han sufrido daños, hacer comprobar todo el sistema de escape y las zonas de la carrocería adyacentes con el fin de localizar posibles componentes rotos, dañados, deteriorados o que se hayan desplazado de su posición de montaje correcta. Para estas operaciones, acudir a la **Red de Asistencia Jeep**.

Soldaduras abiertas o conexiones flojas pueden causar filtraciones de gas de escape en el interior del habitáculo.

Comprobar el sistema de escape cada vez que se eleva el vehículo para realizar ope-

raciones de lubricación o de sustitución del aceite. Sustituir los componentes, si es necesario. Para estas operaciones, acudir a la **Red de Asistencia Jeep**.

## **RECOMENDACIONES AL CONDUCIR POR RECORRIDOS TODOTERRENO**

Durante la marcha por carreteras sin asfaltar, pulsar el botón 4WD LOW en el dispositivo Selec-Terrain™ para conseguir una mayor tracción y un mayor control sobre terrenos resbaladizos o impracticables, en bajada o cuesta arriba en pendientes y para aumentar la tracción a velocidad baja.

El uso de este modo debe limitarse a situaciones extremas como por ejemplo en presencia de nieve, barro, arena, es decir cuando se necesita una mayor potencia de arrastre a velocidad baja.

### **Cursos de agua y tramos inundados**

Aunque el vehículo pueda atravesar cursos de agua y determinadas áreas con alargamiento no muy profundas es extremadamente importante respetar las recomendaciones de este

manual, así como e buen sentido en relación a la situación experimentada.

Es necesario respetar las recomendaciones y las condiciones del local para evitar daños materiales y principalmente garantizar la seguridad de los ocupantes del vehículo.

Leer atentamente las recomendaciones de este manual para ejecución de ese tipo de maniobra.

Optando el conductor por conducir el vehículo por un local inundado o atravesar un curso de agua, inmediatamente tras la travesía, será necesario comprobar todos los niveles de los líquidos de los depósitos del cofre del motor.

Utilizar el vehículo para atravesar cursos de agua o tramos inundados pueden causar daños no cubiertos por la garantía.

### **Nota**

**Antes de iniciar la travesía observar atentamente la fuerza de la corriente y la profundidad del agua. Conducir el vehículo por estos locales inundados o cursos de agua es altamente arriesgado, incluso para la**

salud física de los ocupantes, además de poder provocar serios daños al vehículo.

Corrientes muy fuertes, aunque poco profundas, pueden arrastrar el vehículo, provocando la pérdida de la tracción y llevándolo a locales con mayor profundidad, facilitando la absorción de agua por el motor del vehículo.

#### Nota

**El motor no puede, de ninguna manera, admitir agua en su interior, lo que puede provocar un calzo hidráulico y el consecuente bloqueo y rotura de componentes internos. El vehículo se detiene inmediatamente en ese caso. Tal situación no son cubiertas por la garantía.**

Observar atentamente las recomendaciones descritas a continuación, bien como analizar atentamente las condiciones del local, antes de atravesar áreas inundadas o cursos de agua:

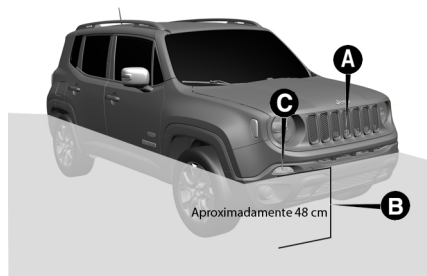

- La profundidad **B** máxima de agua para atravesar tramos inundados es de 48 cm. En caso de agua corriente, evitar profundidades superiores a 22 cm. Observar que cuanto más cargado, menor será la altura de piso del vehículo. La carga máxima recomendada para travesía de tramos inundados y cursos de agua es de 240 kg, que es lo equivalente a aproximadamente la suma de los pesos del conductor , un (1) pasajero y más 70 kg de equipajes.

Definir una referencia en el parachoques y ruedas delanteras para que durante la travesía pueda conferir la profundidad del agua. Por medida de seguridad, se recomienda que la altura máxima del agua en el momento de la travesía no cubra los faros diurnos **C**, instalados en el parachoques delantero del vehículo, conforme ilustrado en la figura anterior. Observación: la altura de piso varía según la versión del vehículo, tener atención a la situación experimentada y, especialmente, a las condiciones del local.

Tener atención a la velocidad de la corriente, pues aun que sea en baja profundidad el agua podrá subir en el parachoques hasta una altura superior al límite máximo, posibilitando la absorción de agua por el motor del vehículo.

- La velocidad máxima al atravesar cursos de agua, tramos inundados o riadas debe ser de 8 km/h.
- Utilizar a 1º marcha. En transmisiones automáticas seleccionar el modo manual para accionar la 1ª marcha.

- No cambiar de marcha durante la travesía de tramos inundados, cursos de agua o riadas.
- No acelerar demasiado el vehículo. Una aceleración m's fuerte podrá provocar pérdida de tracción, aumento de la velocidad y revoluciones. Un régimen mayor de revoluciones del motor, por su vez, aumenta la succión de aire y la probabilidad de admisión de agua, provocando serios daños al motor del vehículo, los cuales la garantía no cubrirá.
- Para vehículos 4x4 seleccionar la modalidad adecuada 4WD., durante la travesía de cursos de agua, tramos inundados o riadas.
- Antes de atravesar el área inundada, curso de agua o riadas, comprobar previamente el camino que será recorrido, pues irregularidades en el piso podrán aumentar la profundidad inesperadamente. Comprobar también si hay obstáculos insuperables sumergidos, como troncos de árboles y piedras. Si no es posible evaluar las reales condiciones

de la vía, se recomienda no realizar la travesía, una vez que podrían haber daños al motor, bien como riesgos a la salud y seguridad de los ocupantes del vehículo.

- La formación de olas puede aumentar la profundidad a un valor superior a los 48 cm para aguas paradas y 22 cm para corrientes. Aguardar hasta que el agua se estabilice para hacer la travesía.
- Durante la travesía, de ninguna manera el agua podrá por la apertura **A** de la rejilla superior del parachoques delantero (ver imagen anterior).

#### Nota

**En caso de un rápido aumento en el nivel del agua (durante una tormenta, por ejemplo), para garantizar la seguridad física de los ocupantes se recomienda no hacer la travesía del local. En esas situaciones conducir el vehículo para un local seguro y aguardar la disminución del nivel de agua para iniciar la travesía.**

#### Conducción con nieve/ barro/ arena

En caso de gruesas capas de nieve, barro o arena, si se transporta una carga o se desea un mayor control del vehículo a velocidad baja, poner una marcha corta y, si es necesario, seleccionar el modo del sistema 4WD apropiado al terreno por el que se está transitando actuando en el dispositivo Selec-Terrain™.

Para mantener la dirección del vehículo, no pasar a una marcha demasiado inferior.

#### Conducción cuesta arriba

##### **ADVERTENCIA**

Si el motor se apaga, o si su fuerza motriz disminuye en una pendiente pronunciada, engranar los más rápidamente posible la marcha atrás, intentando recuperar la motricidad/ adherencia de las ruedas, evitando en la medida de lo posible frenazos y movimientos bruscos del volante, y manteniendo una trayectoria recta. Retro-

*(continuación)*

**ADVERTENCIA (continuación)**

ceder lentamente en bajada, manteniendo bajo control la velocidad del vehículo, utilizando únicamente la acción del freno motor. Si fuera necesario utilizar los frenos para mantener el control del vehículo, aplicar una presión gradual y evitar bloquear o hacer deslizar las ruedas.

No recorrer los trayectos en bajada o cuesta arriba en diagonal: afrontar siempre tanto los tramos cuesta arriba como los en bajada con el vehículo en línea recta. Si las ruedas pierden adherencia al acercarse a la cima de una subida, disminuir la velocidad y mantenerla constante, girando lentamente las ruedas delanteras a la derecha y la izquierda. Esta maniobra favorece una mayor adherencia y asegura la tracción necesaria para completar la subida.

Antes de iniciar una subida, comprobar las condiciones de la cima o del otro lado. Antes de iniciar una subida con una pendiente muy

fuerte, engranar una marcha inferior y seleccionar el modo 4WD LOW.

En subidas especialmente pronunciadas, engranar la 1ª marcha y seleccionar el modo 4WD LOW.

**Nota**

**Si el motor se apaga, o si su fuerza motriz disminuye en una pendiente pronunciada, engranar los más rápidamente posible la marcha atrás, intentando recuperar la motricidad/ adherencia de las ruedas, evitando en la medida de lo posible frenazos y movimientos bruscos del volante, y manteniendo una trayectoria recta. Retroceder lentamente en bajada, manteniendo bajo control la velocidad del vehículo, utilizando únicamente la acción del freno motor. Si fuera necesario utilizar los frenos para mantener el control del vehículo, aplicar una presión gradual y evitar bloquear o hacer deslizar las ruedas.**

**Nota**

**No recorrer los trayectos en bajada o cuesta arriba en diagonal: afrontar siem-**

**pre tanto los tramos cuesta arriba como los en bajada con el vehículo en línea recta. Si las ruedas pierden adherencia al acercarse a la cima de una subida, disminuir la velocidad y mantenerla constante, girando lentamente las ruedas delanteras a la derecha y la izquierda. Esta maniobra favorece una mayor adherencia y asegura la tracción necesaria para completar la subida.**

**Conducción en bajada**

Engranar una marcha corta y activar el modo 4WD LOW del sistema 4WD o bien seleccionar el sistema HDC.

Dejar que el vehículo baje lentamente a lo largo de la pendiente y que las cuatro ruedas sean sometidas a la acción de frenado del motor. De esta manera se mantendrá bajo control la velocidad y la dirección del vehículo.

Al recorrer caminos de montaña (o una colina en bajada), la acción repetida en los frenos puede provocar su recalentamiento hasta comprometer totalmente la eficacia de la acción de frenado. Evitar, en la medida de lo po-

sible, frenadas bruscas o repetidas poniendo una marcha más corta.

### Después de conducir por recorridos todoterreno

#### ADVERTENCIA

La presencia de material abrasivo en los frenos puede provocar un desgaste excesivo o comprometer su correcto funcionamiento.

Si el vehículo hubiere sido conducido en ambientes particularmente polvorientos, hacer comprobar los frenos y limpiarlos si fuere necesario.

Los recorridos todoterreno someten el vehículo a un mayor esfuerzo respecto a las carreteras convencionales.

Tras recorrer un trayecto todoterreno, comprobar que el vehículo no haya sufrido daños. En concreto, comprobar lo descrito a continuación:

- Inspeccionar cuidadosamente los bajos de la carrocería del vehículo. Examinar los neumáticos, la estructura de la carrocería, la dirección, las suspensiones y el sistema de escape para detectar posibles daños.
- Inspeccionar el radiador para localizar posibles restos de barro o residuos: si están presentes, eliminarlos.
- Comprobar que los elementos de fijación (tornillos, pernos) de los componentes de la transmisión, la dirección, las suspensiones y el bastidor no estén aflojados: si lo estuvieran, acudir a la **Red de Asistencia Jeep**.
- Comprobar que no se hayan enganchado plantas o arbustos: podrían incendiarse o causar daños a los tubos, las juntas y el eje de transmisión.
- Después de un uso prolongado en terrenos con barro, arena, cursos de agua o similares, comprobar y limpiar lo antes posible el radiador, el ventilador, los discos y las pastillas de los frenos, y examinar el estado de los neumáticos.
- Si después del uso en terrenos con barro, limosos o similares se observan vibraciones, comprobar que en las ruedas no haya cuerpos extraños enganchados que podrían afectar a su equilibrado.





## EN CASO DE EMERGENCIA

<b>LUCES DE ADVERTENCIA DE PELIGRO</b> . . . . .	289
<b>LUCES DE EMERGENCIA</b> . . . . .	289
Mando . . . . .	289
Frenada de emergencia . . . . .	289
<b>SUSTITUCIÓN DE LÁMPARAS</b> . . . . .	289
<b>PROCEDIMIENTOS</b> . . . . .	289
<b>INDICACIONES GENERALES</b> . . . . .	290
<b>TIPOS DE LÁMPARAS</b> . . . . .	290
Tipos de lámparas presentes en el vehículo . . . . .	292
<b>SUSTITUCIÓN DE UNA LÁMPARA EXTERNA</b> . . . . .	294
<b>GRUPO ÓPTICO DELANTERO SUPERIOR</b> . . . . .	294
Luces de carretera/luces de cruce (halógenas) . . . . .	294
Luces de carretera/luces de cruce de LED con Luces DRL incorporadas (si está equipado) . . . . .	295
Intermitentes laterales en los retrovisores . . . . .	295
<b>GRUPO ÓPTICO DELANTERO INFERIOR</b> . . . . .	297
Luces de posición/luces diurnas (DRL) y luces de giro delanteras . . . . .	297
Luz de giro para versiones con faros de LED . . . . .	298
Faros antiniebla . . . . .	298
Faros antiniebla (LED) - si está equipado . . . . .	299
<b>GRUPO ÓPTICO TRASERO SUPERIOR</b> . . . . .	299
	285

<b>GRUPO ÓPTICO TRASERO INFERIOR</b> . . . . .	302
Tercera luz de freno (brake light) . . . . .	303
Luces de la matrícula . . . . .	303
<b>SUSTITUCIÓN DE UNA LÁMPARA INTERNA</b> . . . . .	304
Plafón delantero . . . . .	304
Plafón del espejo de cortesía . . . . .	305
Plafón de la guantera . . . . .	305
Plafón trasero . . . . .	306
Plafón del compartimiento de equipajes . . . . .	307
<b>FUSIBLES</b> . . . . .	308
<b>INFORMACIÓN GENERAL</b> . . . . .	308
Pinza de extracción de fusibles . . . . .	308
<b>ACCESO A LOS FUSIBLES</b> . . . . .	310
<b>CENTRALITA DEL COMPARTIMIENTO DEL</b>	
<b>MOTOR</b> . . . . .	310
Desbloqueo del tornillo de fijación y desmontaje de	
la tapa de la centralita de fusibles . . . . .	310
Montaje de la tapa de la centralita de fusibles y	
bloqueo del tornillo . . . . .	311
Centralita en el polo positivo de la batería . . . . .	311
Fusibles en la centralita del compartimiento del	
motor . . . . .	312
<b>CENTRALITA DEL TABLERO DE INSTRUMENTOS</b> . . . . .	315
Fusibles en la centralita del tablero de	
instrumentos . . . . .	316

<b>CENTRAL DEL COMPARTIMIENTO DE EQUIPAJES</b>	<b>318</b>
Ubicación de la centralita del compartimiento de equipajes	319
Fusibles en la centralita del compartimiento de equipajes	319
<b>SUSTITUCIÓN DE NEUMÁTICOS</b>	<b>321</b>
<b>PROCEDIMIENTO DE SUSTITUCIÓN</b>	<b>321</b>
Indicaciones generales	321
Información importante acerca del gato	324
<b>MONTAJE DE LA RUEDA DE UTILIZACIÓN NORMAL</b>	<b>328</b>
Versiones con llantas de acero	328
Versiones con llantas de aleación	328
Una vez terminada la operación	328
<b>ARRANQUE DEL MOTOR CON BATERÍA AUXILIAR</b>	<b>329</b>
<b>ARRANQUE DE EMERGENCIA</b>	<b>329</b>
<b>PROCEDIMIENTOS</b>	<b>329</b>
Conexión de los cables	330
Desconexión de los cables	331
<b>ARRANQUE CON MANIOBRAS DE INERCIA</b>	<b>332</b>
<b>SISTEMA DE BLOQUEO DEL COMBUSTIBLE</b>	<b>332</b>
<b>GENERALIDADES</b>	<b>332</b>
Procedimiento para restablecer el correcto funcionamiento del vehículo	334
<b>SOBRECALENTAMIENTO DEL MOTOR</b>	<b>335</b>
<b>PROCEDIMIENTOS</b>	<b>335</b>

<b>PALANCA DEL CAMBIO AUTOMÁTICO</b> . . . . .	<b>335</b>
<b>DESBLOQUEO DE EMERGENCIA</b> . . . . .	<b>335</b>
<b>EXTRACCIÓN DE EMERGENCIA DE LA LLAVE DE CONTACTO</b> . . . . .	<b>336</b>
<b>REMOLCANDO EL VEHÍCULO</b> . . . . .	<b>338</b>
<b>SITUACIONES DE EMERGENCIA</b> . . . . .	<b>338</b>
Remolque del vehículo - condiciones generales . . . . .	339
<b>VERSIONES CON TRACCIÓN DELANTERA (FWD)</b> . . . . .	<b>340</b>
Versiones con cambio manual . . . . .	340
Versiones con cambio automático . . . . .	340
<b>VERSIONES CON TRACCIÓN TOTAL (4WD) Y CAMBIO AUTOMÁTICO</b> . . . . .	<b>340</b>
<b>REMOLQUE DEL VEHÍCULO</b> . . . . .	<b>340</b>
<b>ENGANCHE DEL GANCHO DE REMOLQUE</b> . . . . .	<b>340</b>
Delantera . . . . .	342
Trasera . . . . .	343
EXTINTOR (donde este presente) . . . . .	344
<b>RECOMENDACIONES</b> . . . . .	<b>344</b>

## LUCES DE ADVERTENCIA DE PELIGRO

### LUCES DE EMERGENCIA

#### Mando

Según la versión, pulsar el botón (figuras a continuación) para encender/ apagar las luces de emergencia.

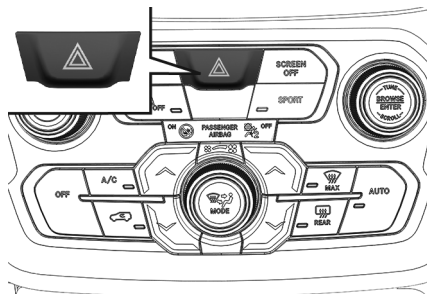
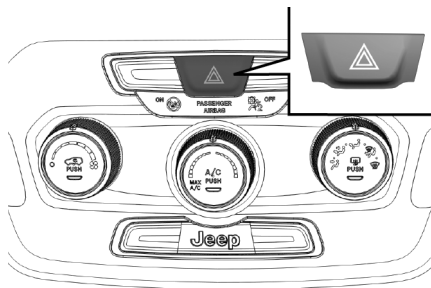

Con las luces de emergencia encendidas, parpadean los testigos  $\leftrightarrow$ .

#### Nota

**El uso de las luces de emergencia está regulado por el código de circulación del país en el que se circula: respetar las normas.**

#### Frenada de emergencia

En caso de frenada de emergencia se encienden automáticamente las luces de emergen-

cia y se iluminan los testigos  $\leftrightarrow$  en el cuadro de instrumentos..

Las luces se apagan automáticamente cuando la frenada ya no tiene carácter de emergencia.

## SUSTITUCIÓN DE LÁMPARAS PROCEDIMIENTOS

### ADVERTENCIA

Las modificaciones o reparaciones del sistema eléctrico realizadas incorrectamente y sin tener en cuenta las características técnicas del sistema pueden causar un mal funcionamiento y peligro de quemaduras.

Riesgo de incendio.

### **ADVERTENCIA**

Las lámparas halógenas contienen gas a presión.

Si se rompen, podrían salir despedidos fragmentos de cristal.

### **ADVERTENCIA**

Las lámparas halógenas deben manipularse únicamente por la parte metálica. Si se toca el bulbo con los dedos, se reduce la intensidad de la luz emitida y puede incluso afectar a la duración de la lámpara.

En caso de contacto accidental, frotar el bulbo con un paño humedecido con alcohol y dejar secar.

### **INDICACIONES GENERALES**

- Antes de sustituir una lámpara, comprobar que los contactos correspondientes no estén oxidados.
- Sustituir las lámparas quemadas por otras del mismo tipo y potencia.

- Tras cambiar una lámpara de los faros, comprobar que esté bien orientada.
- Cuando no funcione una lámpara, antes de sustituirla, comprobar el estado del fusible correspondiente: para localizar los fusibles, ver el apartado "Sustitución de fusibles" de este capítulo.

### **Nota**

**Con clima frío o húmedo, o después de una lluvia fuerte o tras un lavado, la superficie de los faros o de las luces traseras puede empañarse y/o formar gotas de condensación en el interior. Se trata de un fenómeno natural debido a la diferencia de temperatura y de humedad entre el interior y el exterior del vidrio que, sin embargo, no indica una anomalía y no afecta al funcionamiento normal de los dispositivos de iluminación. El empañamiento desaparece rápidamente al encender las luces, empezando desde el centro del difusor y extendiéndose progresivamente hacia los bordes.**

### **TIPOS DE LÁMPARAS**

En el vehículo están instalados las siguientes lámparas:

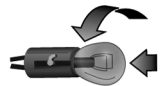
**A****B****C****D**

**Lámparas completamente de vidrio (tipo A):** se introducen a presión. Para extraerlas, hay que tirar de ellas.

**Lámparas de bayoneta (tipo B):** para extraerlas de su portalámparas, presionar la bombilla, girarla hacia la izquierda y extraerla.

**Lámparas halógenas (tipo C):** para quitar la lámpara, girar el conector y extraerlo.

**Lámparas halógenas (tipo D):** para extraer la lámpara, girarla hacia la izquierda.

## Tipos de lámparas presentes en el vehículo

Lámparas	Tipo	Potencia
Luces de posición delanteras/Luces diurnas (DRL)	P21/5W LED	21/5 W –
Luces de posición traseras	P21W LED	21 W –
Luces de carretera/Luces de cruce	H4 LED	60/55 W –
Luces de giro delanteras	PY21W PSY24W	21 W 24 W
Intermitentes laterales en el espejo retrovisor exterior	WY5W	5 W
Tercera luz de freno (brake light)	LED	–
Luces de matrícula	W5W	5 W
Faros antiniebla	H11 LED	55 W –
Luces antiniebla traseras	W16W	16 W
Luz de marcha atrás	W16W	16 W
Luces internas delanteras	W5W	5 W
Luces de los espejos de cortesía (parasoles)	W5W	5 W



Lámparas	Tipo	Potencia
Plafón trasero (versiones sin techo practicable)	W5W	5 W
Plafones traseros (versiones con techo practicable)	W5W	5 W
Plafones del compartimiento de equipajes	W5W	5 W
Plafón de la guantera	W5W	5 W

## SUSTITUCIÓN DE UNA LÁMPARA EXTERNA

### GRUPO ÓPTICO DELANTERO SUPERIOR

Para sustituir la lámpara, realizar las siguientes operaciones:

#### Luces de carretera/luces de cruce (halógenas)

- Desde el interior del compartimiento del motor, quitar la tapa **A** accionando la lengüeta correspondiente.

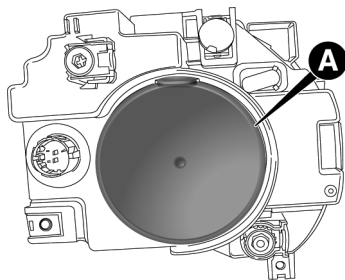

- Tirar del grupo lámpara del portalámpara **B** y después sacarlo hacia fuera.

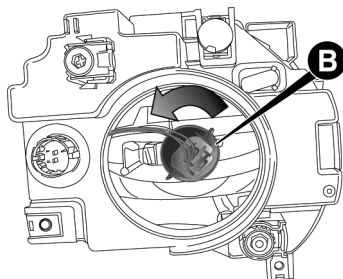

- Sacándolo hacia fuera, desmontar el grupo lámpara y portalámpara **C** desconectándolo del conector **D**;

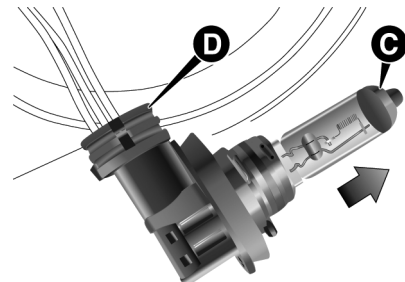

- Montar el nuevo grupo lámpara y portalámpara, comprobando que esté bien fijado.
- A continuación, introducir el grupo lámpara y portalámpara en el interior de su alojamiento, comprobando que esté bien fijado.

#### Nota

Realizar la operación de sustitución de la lámpara solo con el motor apagado. Asegurarse también de que el motor esté frío, para evitar quemaduras.

**Luces de carretera/luces de cruce de LED con Luces DRL incorporadas (si está equipado)**

Para la sustitución de las luces de LED de los faros y del DRL incorporado **A**, dirigirse a la Red de Asistencia Jeep.

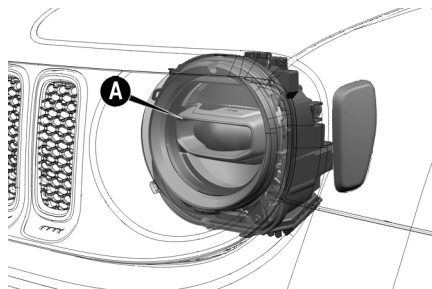

**ADVERTENCIA**

Tener atención para no tocar intencionalmente en el disipador **A** indicado en la figura a continuación, una vez que puede alcanzar temperaturas elevadas.

**RIESGO DE QUEMADURAS.**

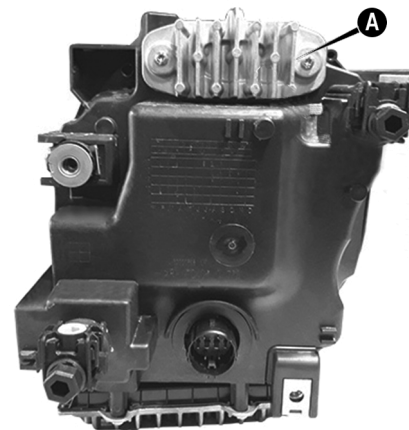

**Intermitentes laterales en los retrovisores**

- Intermitentes laterales en los retrovisores externos (si está equipado):

**Nota**

**El procedimiento descrito a continuación es a título indicativo. Para la sustitución**

de las lámparas, se recomienda acudir a la Red de Asistencia Jeep.

Para sustituir las lámparas, realizar las siguientes operaciones:

- Quitar la tapa **A** del espejo retrovisor externo, como indicado en la figura.

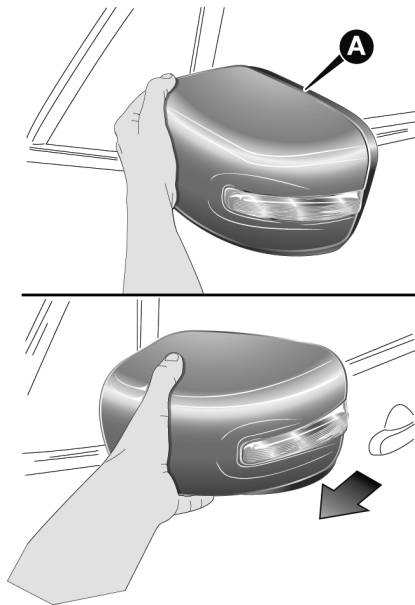

- Actuando en el punto indicado por la flecha, quitar el grupo transparente **B**.

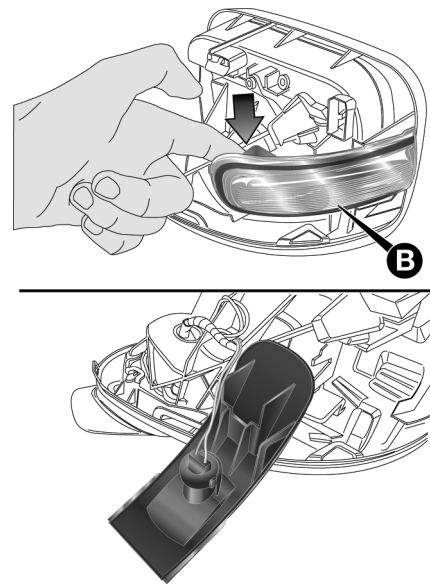

- Quitar la lámpara **C** soltándola del portalámpara **D**.

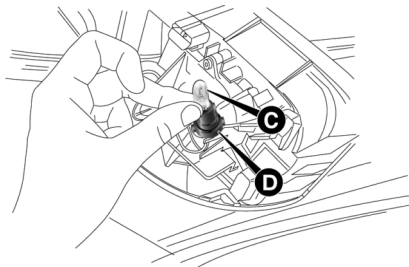

- Insertar la nueva lámpara, cerciorándose de que esté correctamente bloqueada.
- Remontar el portalámpara **D** en el grupo transparente **B**.
- Remontar correctamente la tapa **A** cerciorándose de que esté correctamente bloqueada.

### GRUPO ÓPTICO DELANTERO INFERIOR

Contiene las lámparas de las luces de posición/ luces diurnas (DRL), luces de giro delanteras y luces antiniebla.

#### Luces de posición/luces diurnas (DRL) y luces de giro delanteras

Para sustituir las lámparas, realizar las siguientes operaciones:

- Girar las ruedas por completo.
- Aflojar los tornillos **A** con el destornillador adecuado y retirar la tapa **B**.

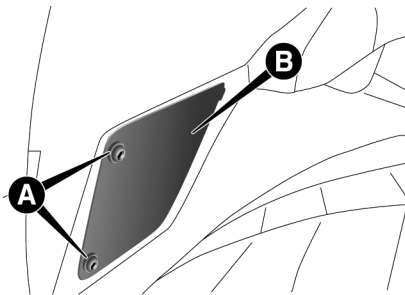

- Quitar los conectores eléctricos **C**.

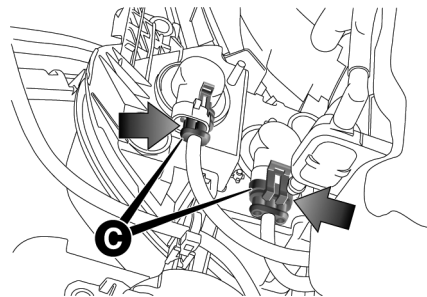

- Girar hacia la izquierda (en el dispositivo izquierdo) o hacia la derecha (en el dispositivo derecho) y desmontar los grupos lámpara y portalámparas: **D** = luces de posición/ luces diurnas **E** = luces de giro.

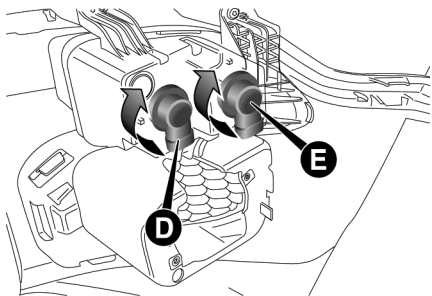

- Sustituir la lámpara fundida: para extraer la lámpara, presionar suavemente sobre la misma (1 figura a continuación) y al mismo tiempo girarla hacia la izquierda (2).

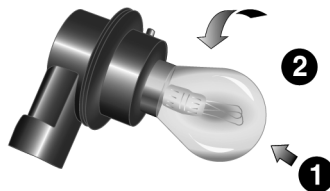

- Montar la nueva lámpara, presionándola y girándola hacia la derecha, comprobando que esté bien fijada.
- A continuación, introducir los grupos lámpara y portalámparas en el interior de sus respectivos alojamientos y girarlos hacia la izquierda (lado derecho) y hacia la derecha (lado izquierdo), comprobando que estén bien fijados.
- Volver a conectar los conectores eléctricos.

- Por último, volver a colocar la tapa B, apretando a fondo los tornillos de fijación A.

#### Luz de giro para versiones con faros de LED

Desacoplar la lámpara integrada con el conector del casquillo D (indicadores de dirección) a través de las dos aletas, en el sentido indicado en las flechas.

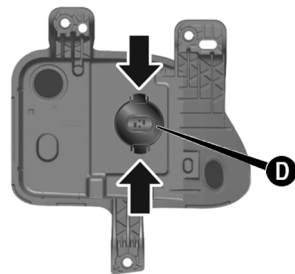

#### Faros antiniebla

Para sustituir las lámparas, realizar las siguientes operaciones:

- Girar las ruedas por completo.
- Aflojar los tornillos **A** con el destornillador adecuado ay retirar la tapa**B**.

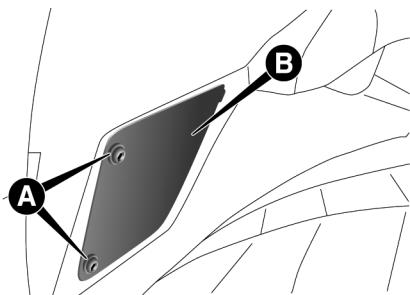

- Actuando en la lengüeta **C**, quitar el conector eléctrico**D**.

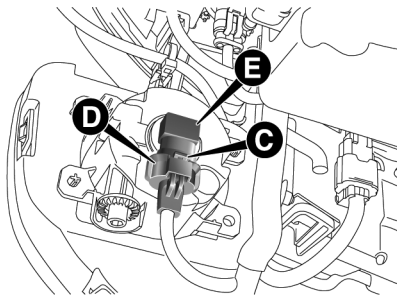

- Girar el grupo lámpara y portalámpara **E** hacia la izquierda y después sustituir la lámpara.
- Montar el nuevo grupo lámpara y portalámpara, comprobando que esté bien fijado.
- Conectar de nuevo el conector eléctrico.
- Por último, volver a colocar la tapa **B**, apretando a fondo los tornillos de fijación**A**.

### Faros antiniebla (LED) - si está equipado

Para sustituir los faros antiniebla de LED **A**, dirigirse a la **Red de Asistencia Jeep**.

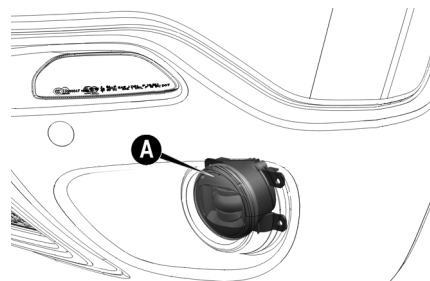

### GRUPO ÓPTICO TRASERO SUPERIOR

Contiene las lámparas de las siguientes luces:

- Luces de freno
- Luces de giro
- Luces de posición

Para sustituir las lámparas, realizar las siguientes operaciones:

### Nota

Para algunas versiones, las luces de freno y luces de posición son de LED. En esos casos, en caso de necesidad de sustitución de lámparas, dirigirse a la Red de Asistencia Jeep. Para las demás versiones, seguir los procedimientos indicados a continuación.

- Abrir la puerta del compartimento de equipajes.
- Quitar la tapa **A**, actuando en el punto indicado por la flecha..

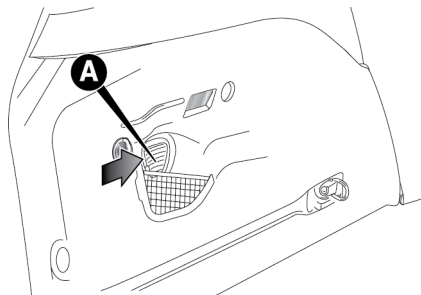

- Aflojar el dispositivo de fijación **B**.
- Desconectar el conector eléctrico actuando en el dispositivo **C**.

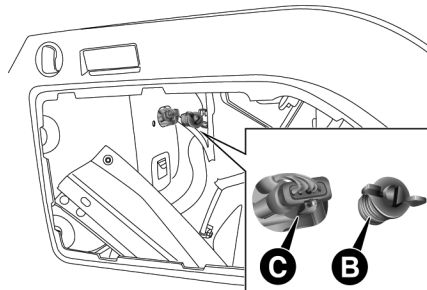

- Desmontar el grupo óptico trasero, sacándolo hacia fuera como se indica en la figura a continuación.

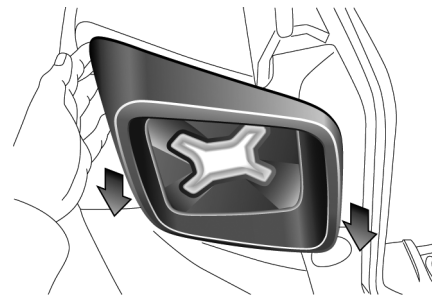

- Desapretar los cuatro tornillos de fijación **D** y desmontar el grupo portalámparas.



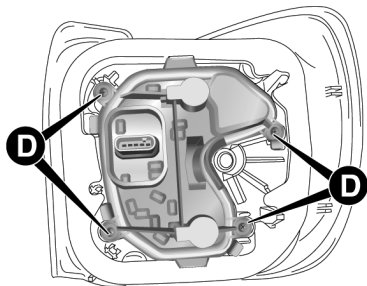

- Sustituir la lámpara afectada **E / G** = luces de freno; **F** = intermitentes) (las lámparas **E** y **G** siempre se encienden a la vez).

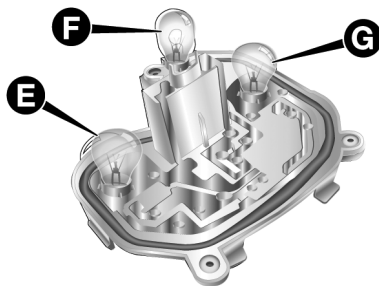

- Montar la nueva lámpara, comprobando que esté bien fijada.
- Volver a montar correctamente el grupo portalámparas en el grupo óptico trasero, apretando a fondo los cuatro tornillos de fijación.
- Volver a colocar el grupo óptico trasero en el vehículo.
- Apretar a fondo el dispositivo de fijación del grupo óptico trasero y volver a conectar el conector eléctrico.

- Volver a montar la tapa **A**, que esté bien fijada.

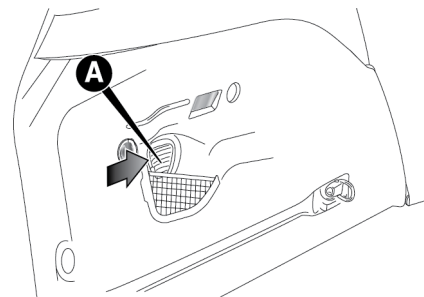

- Por último, cerrar el portón del maletero.

## GRUPO ÓPTICO TRASERO INFERIOR

### ADVERTENCIA

Antes de reemplazar las lámparas, espere hasta que se enfríen.

¡RIESGO DE QUEMADURAS!

El grupo óptico trasero inferior contiene las lámparas de la luz antiniebla trasera (lado izquierdo) y de la luz de marcha atrás (lado derecho). **Obs.:** Para algunas versiones/mercados, está prevista la luz de marcha atrás también en el lado izquierdo del vehículo.

Para sustituir las lámparas, realizar las siguientes operaciones:

- Quitar los tornillos **A** y **B** con el destornillador y retirar la tapa **C**.

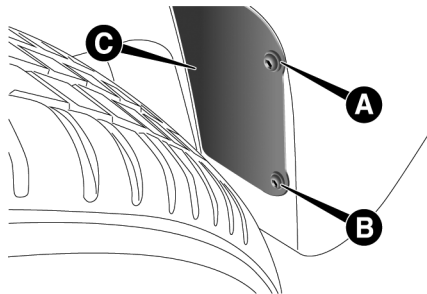

- El tornillo superior **A** es de fácil acceso, en cambio para quitar el tornillo inferior **B** hay que inclinar adecuadamente la hoja del destornillador, como se recomienda en la figura a continuación.

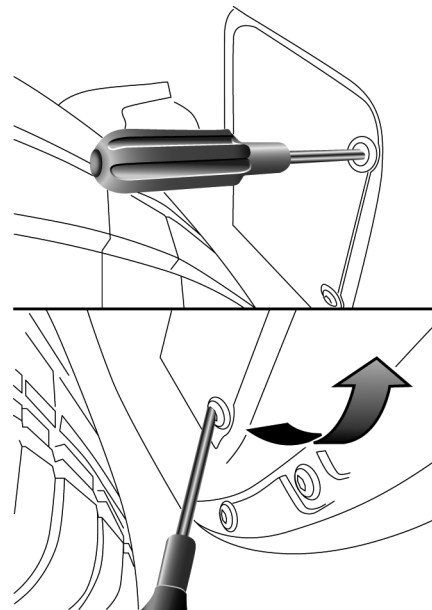

- Girar el portalámpara **D** hacia la izquierda y sustituir la lámpara afectada.

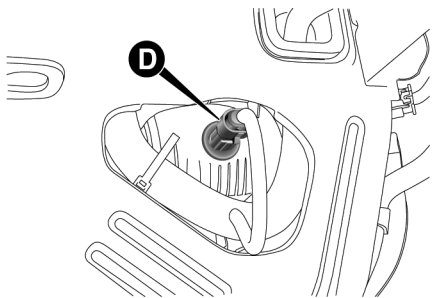

- Montar la nueva lámpara, comprobando que esté bien fijada.
- Volver a montar el portalámpara en su alojamiento y girarlo hacia la derecha, comprobando que esté bien fijado.
- Volver a montar correctamente la tapa **C**, apretando a fondo los tornillos.

### Tercera luz de freno (brake light)

Las luces de la tercera luz de freno son de LED. Para su sustitución, acudir a la **Red de Asistencia Jeep**.

### Luces de la matrícula

Para sustituir las lámparas, realizar las siguientes operaciones:

- Quitar la luz de la matrícula **A** con el auxilio de un destornillador apropiado, desprendiéndola por el transparente.

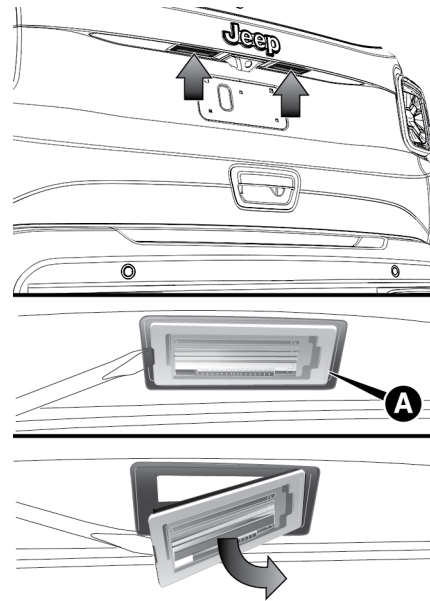

- Girar el portalámpara **B** hacia la derecha y extraer la lámpara **C**.

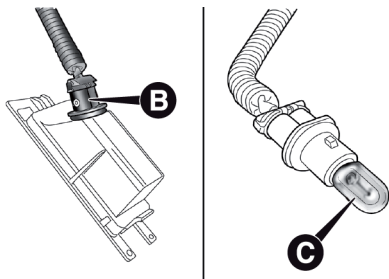

- Introducir la lámpara nueva, comprobando que esté bien fijada en los portalámparas.
- Por último, volver a montar los protectores transparentes.

#### Nota

Para quitar las luces de la matrícula, actuar con el destornillador provisto en el punto indicado anteriormente. Antes de quitarlas, proteger (por ejemplo, con un paño) la

punta del destornillador, para no dañar los mismos grupos del transparente.

## SUSTITUCIÓN DE UNA LÁMPARA INTERNA

### Plafón delantero

Para sustituir las lámparas, realizar las siguientes operaciones:

- Quitar el plafón **A** actuando en los puntos indicados por las flechas.

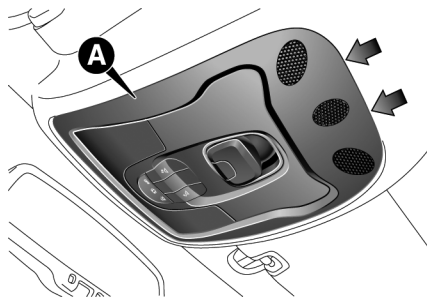

- Actuar en las patillas **B** y desmontar el grupo portalámparas **C**.
- Sustituir las lámparas **D** sacándolas hacia fuera.

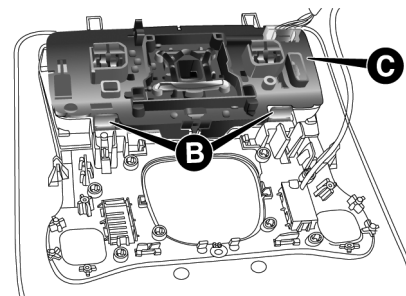

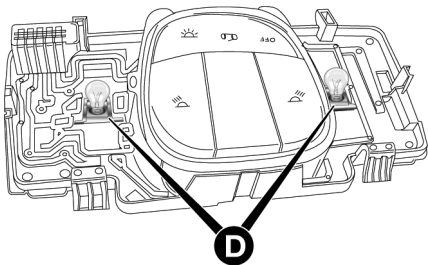

- Introducir las lámparas nuevas, comprobando que estén bien fijadas.
- Volver a montar correctamente el grupo portalámparas **C** en su alojamiento, comprobando que este bien fijado.
- Por último, volver a montar el plafón **A** en su alojamiento, comprobando que esté bien fijado.

#### Plafón del espejo de cortesía

Para sustituir las lámparas, realizar las siguientes operaciones:

- Levantar la tapa **A** del espejo y extraer el plafón **B**.

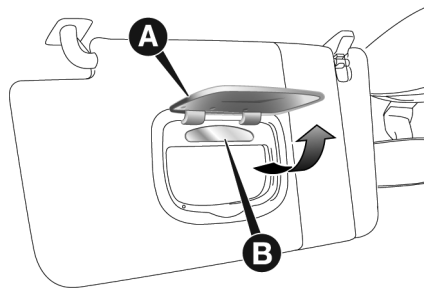

- Sustituir la lámpara, soltándola de los contactos laterales, luego montar la nueva lámpara y asegurarse de que quede correctamente fijada entre estos.
- Volver a montar el plafón **B**, comprobando que este bien fijado.
- Por último, bajar la tapa **A** del espejo.

#### Plafón de la guantera

Para sustituir la lámpara, realizar las siguientes operaciones:

- Abrir la guantera.
- Introducir los dedos dentro del alojamiento mostrado en la figura a continuación, sacar la lámpara y sustituirla.

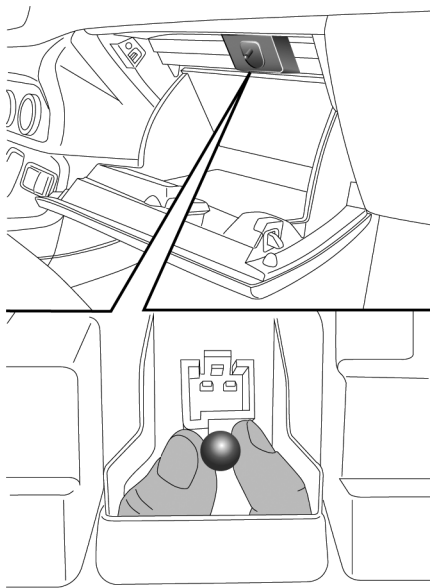

- Montar la nueva lámpara, comprobando que este bien fijada.
- Cerrar la guantera, asegurándose de que se haya fijado correctamente.

### Plafón trasero

- Versiones sin techo practicable

Para sustituir las lámparas, realizar las siguientes operaciones:

- Actuar en el punto indicado por las flechas y retirar el plafón **A**.
- Sustituir la lámpara **B** e introducir la lámpara nueva.
- Volver a montar el plafón **A** introduciéndolo en su posición correcta, primero de un lado y, a continuación, presionando el otro hasta oír el clic de bloqueo.



- Versiones con techo practicable

Para sustituir las lámparas, realizar las siguientes operaciones:

- Bajar la manilla de sujeción y, actuando en el sentido indicado por la flecha, quitar el plafón **A**.

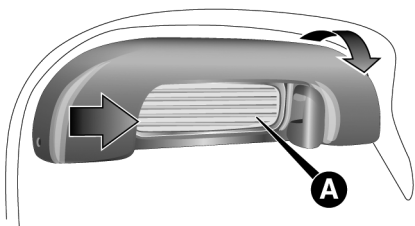

- Sustituir la lámpara **B** soltándola de los contactos laterales.

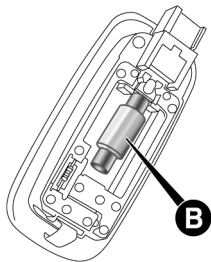

- Introducir la nueva lámpara, asegurándose de que este bien fijada entre los mismos contactos.
- Volver a montar el plafón **A** introduciéndolo en su posición correcta, primero de un lado y, a continuación, presionando el otro hasta oír el clic de bloqueo.

#### Plafón del compartimento de equipajes

Para sustituir las lámparas, realizar las siguientes operaciones:

- Abrir el maletero y extraer el plafón **A** actuando en el punto que indica la flecha.
- Abrir la protección **B** y sustituir la lámpara.

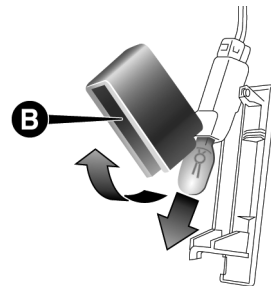
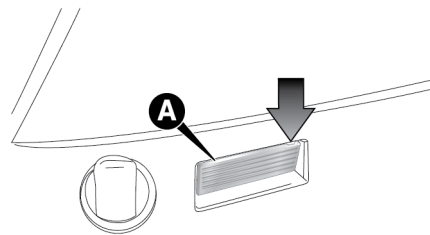

- Volver a cerrar la protección **B** en el protector transparente.
- Volver a montar el plafón **A** en su posición correcta, introduciéndolo primero de un lado y, a continuación, presionando el otro hasta oír el clic de bloqueo.

## FUSIBLES INFORMACIÓN GENERAL

### ADVERTENCIA

No sustituir un fusible averiado con alambres u otro material de recuperación.

PELIGRO DE INCENDIO.

### ADVERTENCIA

Si es necesario lavar el compartimento del motor, tenga atención para no dirigir el chorro de agua directamente a la centralita de fusibles y a los motores de los limpiaparabrisas.

*(continuación)*

### ADVERTENCIA *(continuación)*

Evitar daños a los componentes.

### ADVERTENCIA

Si el fusible se interrumpe nuevamente, acuda a la **Red de Asistencia Jeep**.

PELIGRO DE INCENDIO.

### ADVERTENCIA

No sustituir nunca un fusible por otro que tenga un amperaje superior.

PELIGRO DE INCENDIO.

### ADVERTENCIA

Si interviene un fusible general de protección (MAXI-FUSE, MEGA-FUSE, MEDIUM-FUSE), acudir a un taller de la **Red de Asistencia Jeep**.

*(continuación)*

### ADVERTENCIA *(continuación)*

El taller corregirá el desperfecto.

### ADVERTENCIA

Antes de sustituir un fusible, asegurarse de haber colocado el dispositivo de arranque en **STOP**, de haber sacado la llave (en versiones con llave mecánica) y de haber apagado y/o desactivado todos los dispositivos.

Evitar daños a las instalaciones eléctricas.

### Pinza de extracción de fusibles

Para sustituir un fusible utilizar la pinza enganchada a la tapa de la centralita de fusibles del compartimento del motor.



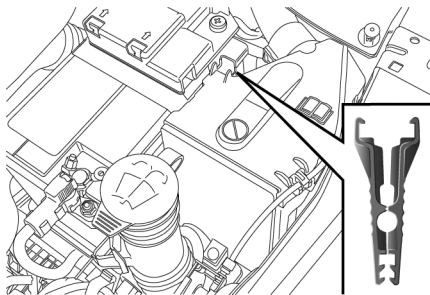

Sujetar la pinza por las patillas superiores, como se indica en la figura a continuación, presionarlas y después extraer la pinza hacia arriba.

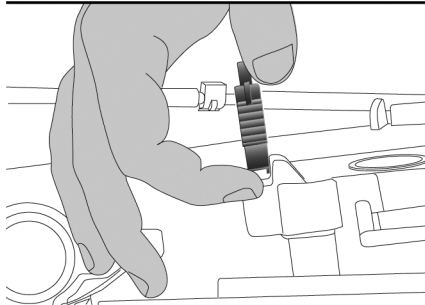
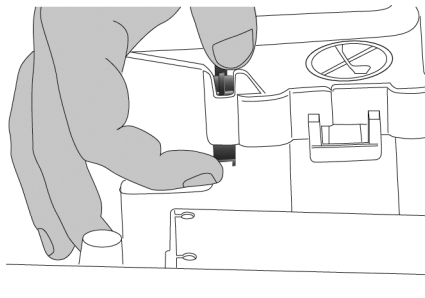

Para extraer la pinza, presionar los puntos indicados por las flechas.

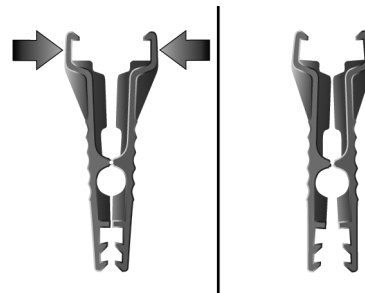

Después de haberla utilizado, volver a colocar la pinza en el respectivo alojamiento, procediendo del siguiente modo.

- Mantener abierta la pinza.
- Introducir la pinza en el respectivo alojamiento, empujándola hacia abajo, hasta oír el estallido del bloqueo específico.

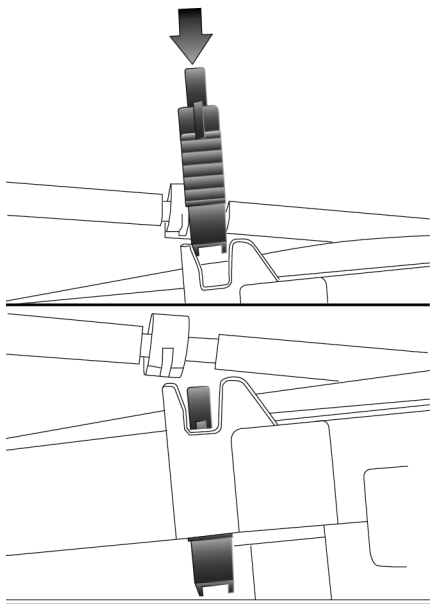

## ACCESO A LOS FUSIBLES

Los fusibles se agrupan en cuatro centralitas alojadas en el compartimento del motor, debajo del tablero de instrumentos y en el compartimiento de equipajes.

### CENTRALITA DEL COMPARTIMIENTO DEL MOTOR

La centralita está situada al lado de la batería.

#### Desbloqueo del tornillo de fijación y desmontaje de la tapa de la centralita de fusibles

Realizar las siguientes operaciones:

- Presionar a fondo el tornillo **A**, utilizando el destornillador específico que se facilita.

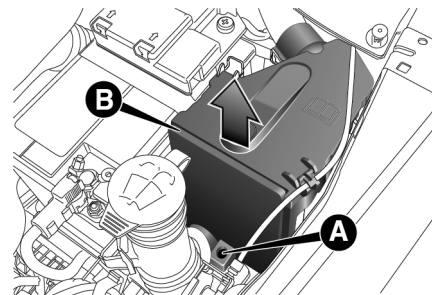

- Girar lentamente el tornillo hacia la izquierda hasta encontrar resistencia (no forzar más del límite).
- Soltar lentamente el tornillo.
- La apertura efectiva se indica al sobresalir toda la cabeza del tornillo de su alojamiento. pela saída de toda a cabeça do parafuso da respectiva sede.
- Quitar la tapa **B**, deslizándola totalmente hacia arriba como muestra la figura.
- La numeración que identifica el componente eléctrico correspondiente a cada

fusible puede verse en la tapa. Tras haber sustituido un fusible, comprobar que la tapa **B** esté bien cerrada.

### Montaje de la tapa de la centralita de fusibles y bloqueo del tornillo

Realizar las operaciones siguientes:

- Fijar correctamente la tapa **B** a la caja, deslizándola totalmente de arriba abajo.
- Presionar a fondo el tornillo **A**, utilizando el destornillador específico que se facilita.
- Girar lentamente el tornillo hacia la derecha hasta encontrar resistencia (no forzar más del límite).
- Soltar lentamente el tornillo.
- El cierre se indica al hundirse toda la cabeza del tornillo en su alojamiento.

### Centralita en el polo positivo de la batería

Una segunda centralita está ubicada en el polo positivo de la batería. Para acceder a los fusibles, actuar en las trabas **A** y quitar la tapa **B**.

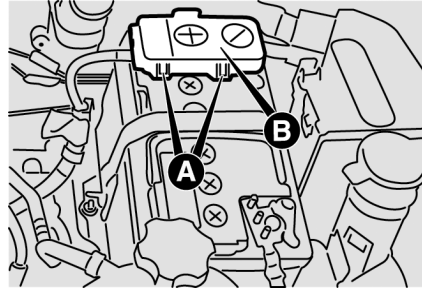

Para la sustitución de los fusibles, acudir a la **Red de Asistencia Jeep**.

## Fusibles en la centralita del compartimiento del motor

FUSIBLE	CORRIENTE (A)	CIRCUITO DE PROTECCIÓN - UTILIZADORES
F01	70	Alimentación para cargas controladas por el body computer
F02	70	Alimentación para cargas controladas por el body computer y de la caja de fusibles del compartimiento de equipajes
F03	20	Alimentación para cargas controladas por el body computer
F04	30	Alimentación de las válvulas de ABS
F05	70	Alimentación de la dirección eléctrica
F06	30	Alimentación para 1ª velocidad del ventilador del radiador (versiones Gasolina)
F06	50	Alimentación para 1ª velocidad del ventilador del radiador (versiones Flex/Diésel)
F07	20	Alimentación para 2ª velocidad del ventilador del radiador (versiones Flex)
F07	30	Alimentación para 2ª velocidad del ventilador del radiador (versiones Diésel)
F07	50	Alimentación para 2ª velocidad del ventilador del radiador (versiones Gasolina)
F08	30	Alimentación +30 para la central del cambio automático y selector de marchas
F09	10	Alimentación para la central de inyección
F10	15	Alimentación de la bocina
F11	25	Alimentación para bobinas de inyección

FUSIBLE	CORRIENTE (A)	CIRCUITO DE PROTECCIÓN - UTILIZADORES
F11	10	Alimentación para WT y sensores sonda lambda (versión 1.8)
F11	15	Señal del calentador de diésel, medidor de masa de aire (MAF), sensor lambda (versión 2.0 Diésel)
F14	10	Alimentación para bomba de arranque en frío / blow by heater
F15	40	Alimentación de la bomba ABS
F16	10	Alimentación +15 de la central de inyección y de la central del cambio automático
F17	10	Alimentación para bobinas de inyección, inyectores, central de inyección (versión 1.8 y versión 2.0 Diésel)
F17	15	Inyectores
F18	20	Alimentación para la toma de energía trasera
F19	7,5	Alimentación del compresor del aire acondicionado
F20	7,5	Alimentación de la señal del 4x4
F21	15	Alimentación de la bomba de combustible
F22	7,5	Alimentación para central de inyección y sensor camshaft (versión 1.8)
F22	20	Alimentación para central de inyección (versiones 2.0 y 2.4)
F23	30	Alimentación para el inversor 127 V o 230 V
F24	15	Alimentación +30 para la central del cambio automático

FUSIBLE	CORRIENTE (A)	CIRCUITO DE PROTECCIÓN - UTILIZADORES
F30	20	Alimentación para la toma de energía trasera
F81	60	Alimentación "Glow Plug Diésel"
F82	40	Alimentación calentador filtrado diésel
F83	40	Alimentación para el aire acondicionado
F84	30	Alimentación +30 para la transmisión 4x4
F87	5	Alimentación para el selector de cambio automático
F89	30	Alimentación para la luneta térmica
F90	7,5	IBS
FXX	15	+30 Radio con Start&Stop

## CENTRALITA DEL TABLERO DE INSTRUMENTOS

La central se ubica del lado izquierdo de la columna de dirección y se accede libremente a los fusibles por la parte inferior del tablero de instrumentos.

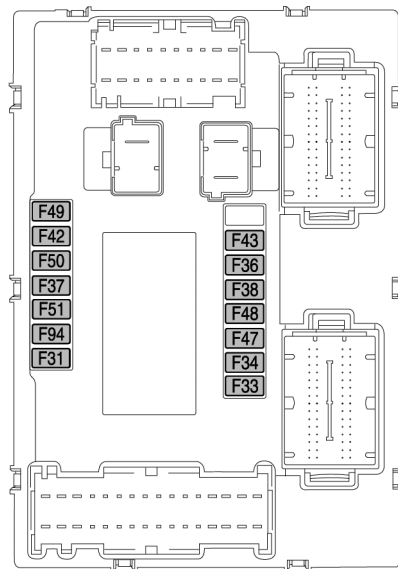

Para la sustitución de los fusibles, acudir a la **Red de Asistencia Jeep**.

## Fusibles en la centralita del tablero de instrumentos

CIRCUITO DE PROTECCIÓN - UTILIZADORES	FUSIBLE	CORRIENTE (A)
Relés T08, T10, T14	F31	7.5
Levantavidrios eléctrico delantero (lado del pasajero)	F33	20
Levantavidrios eléctrico delantero (lado del conductor)	F34	20
Plafones traseros, alarma, climatizador, passive entry, radio, mandos en el volante, puerto USB	F36	15
Cuadro de instrumentos sistema 4x4	F37	10
Dispositivo Safe Lock (desbloqueo de la puerta del lado del conductor para versiones donde esté previsto)/ desbloqueo de las puertas/ cierre centralizado/ desbloqueo eléctrico de la tapa del compartimiento de equipajes	F38	20
ABS, dirección eléctrica	F42	7.5
Bomba del lavador del parabrisas/ lavador de la luneta trasera	F43	20
Levantavidrios eléctrico trasero izquierdo	F47	20
Levantavidrios eléctrico trasero derecho	F48	20
Techo practicable/ sensor de lluvia y crepuscular/ blind spot/ sistema de estacionamiento/ estabilizador de tensión	F49	7.5
Sistema airbag	F50	7.5
Cámara trasera de marcha atrás (sistema Parkview®), alarma, selector de terreno, ajustes de las luces internas, luz de freno auxiliar	F51	7.5
Conmutador de arranque, alimentación del cuadro de instrumentos	F53	7.5



CIRCUITO DE PROTECCIÓN - UTILIZADORES	FUSIBLE	CORRIENTE (A)
Toma 12 V	F94	15

## CENTRAL DEL COMPARTIMIENTO DE EQUIPAJES

Para acceder a los fusibles, actuar en el punto indicado por la flecha y quitar la tapa **A**.

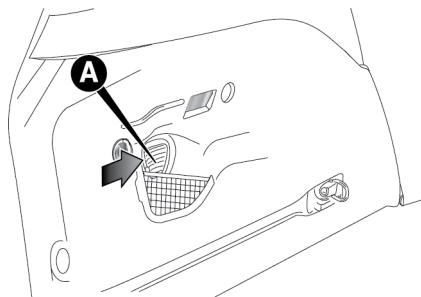

### Nota

La configuración de la central del compartimiento de equipajes varía en función de los equipamientos presentes en el vehículo.

## Ubicación de la centralita del compartimiento de equipajes

Los fusibles se ubican en una central localizada del lado izquierdo del compartimiento de equipajes.

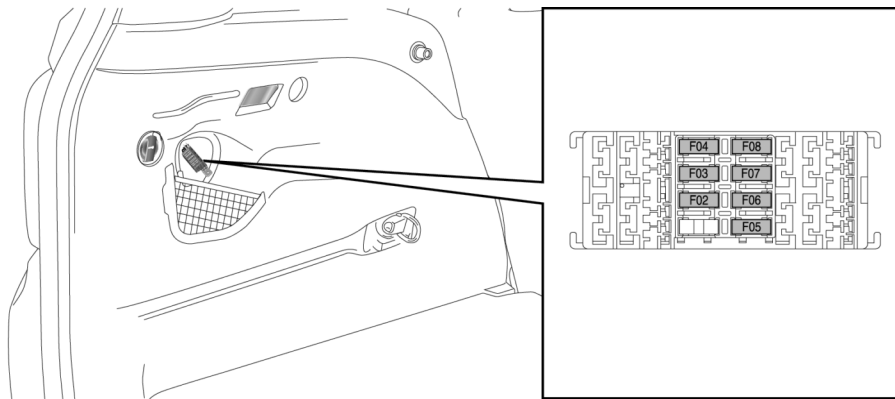

## Fusibles en la centralita del compartimiento de equipajes

FUSIBLE	CORRIENTE (A)	CIRCUITO DE PROTECCIÓN - UTILIZADORES
F2	30	Alimentación del amplificador de audio
F3	20	Alimentación del techo practicable

FUSIBLE	CORRIENTE (A)	CIRCUITO DE PROTECCIÓN - UTILIZADORES
F4	15	Alimentación del regulador de ajuste de espalda del asiento del conductor
F5	30	Alimentación del motor de movimiento del asiento del conductor
F6	7,5	Alimentación del motor de ajuste de espalda del asiento del conductor
F7	30	Alimentación del motor de movimiento del asiento del pasajero
F8	20	Alimentación de la cortina eléctrica del techo practicable

## **SUSTITUCIÓN DE NEUMÁTICOS**

### **PROCEDIMIENTO DE SUSTITUCIÓN**

#### **Indicaciones generales**

La operación de sustitución de rueda y el uso correcto del gato y de la rueda de repuesto requieren la observación de las siguientes precauciones:

#### **ADVERTENCIA**

Si se guardan en el habitáculo, la rueda pinchada y el gato constituyen un grave peligro para la integridad de los ocupantes en caso de accidente o frenazos bruscos.

Por lo tanto, volver a poner siempre el gato y las otras herramientas de la rueda con el neumático pinchado en los respectivos alojamientos en el compartimiento de equipajes.

#### **ADVERTENCIA**

Resulta muy arriesgado intentar sustituir una rueda en la lateral del vehículo cercano al carril.

Comprobar que el vehículo esté lo suficientemente lejos de la carretera, para evitar atropellamientos.

#### **ADVERTENCIA**

Señalar la presencia de un vehículo parado según las disposiciones vigentes: luces de emergencia, etc. Las personas que están a bordo deben bajar del vehículo, aguardar el reemplazo y quedarse alejadas del peligro del tráfico.

No importa la condición del camino, se debe poner siempre cuñas por debajo de las ruedas.

#### **ADVERTENCIA**

Nunca instalar un neumático tradicional en una rueda destinada a la utilización como rueda de repuesto. No es permitido utilizar simultáneamente más que una rueda de repuesto. No lubricar los tornillos antes de montarlos, pues podrán desapretarse espontáneamente durante la utilización del vehículo.

Mandar reparar y remontar la rueda sustituida lo más rápidamente posible.

#### **ADVERTENCIA**

Las características de conducción del vehículo, con la rueda de repuesto montada, se alteran. Por lo tanto, se debe evitar aceleraciones y frenadas violentas, cambios de dirección bruscos y curvas en alta velocidad. La durabilidad promedio de la rueda de repuesto es de 3000 km.

*(continuación)*

**ADVERTENCIA (continuación)**

Cuando haya alcanzado esos 3000 km, el neumático debe ser sustituido por el original o por otro de repuesto con las mismas características del neumático previsto para el vehículo.

**ADVERTENCIA**

La rueda suministrada es específica para el vehículo: no utilizarla en un vehículo de modelo distinto ni utilizar ruedas de repuesto de otros modelos en el vehículo. Sólo se debe utilizar la rueda de repuesto en caso de emergencia. Su utilización debe ser reducida al mínimo indispensable y no se debe superar los 80 km/h.

En la roda de repuesto se encuentra aplicado un adhesivo color naranja con los principales avisos sobre la utilización de la misma rueda y las respectivas limitaciones de utilización. No de debe de manera

(continuación)

**ADVERTENCIA (continuación)**

ninguna quitar el adhesivo ni cubrirlo. No se debe colocar ningún embellecedor de rueda en la rueda de repuesto.

**ADVERTENCIA**

El gato es una herramienta diseñada solamente para cambiar las ruedas, en caso de pinchazo o daños en los neumáticos, en el vehículo en el que se facilita o en vehículos del mismo modelo. Quedan terminantemente prohibidos otros empleos como, por ejemplo, levantar vehículos de otros modelos u objetos diferentes. Nunca se debe usar para realizar actividades de mantenimiento o reparaciones debajo del vehículo. No colocarse nunca debajo del vehículo levantado.

Si hubiera que trabajar debajo del vehículo, acudir a la **Red de Asistencia Jeep**. La colocación incorrecta del gato puede

(continuación)

**ADVERTENCIA (continuación)**

provocar la caída del vehículo levantado: utilizarlo únicamente en las posiciones indicadas. No utilizar el gato para cargas superiores a las indicadas en la etiqueta aplicada al mismo.

**ADVERTENCIA**

El montaje incorrecto del tapacubos (si está equipado), puede hacer con que ella se suelte cuando el vehículo está en movimiento. Es absolutamente prohibido manipular la válvula de llenado. No introducir ningún tipo de herramienta entre la rueda y el neumático.

Comprobar regularmente la presión de los neumáticos y de la rueda de repuesto, respetando los valores indicados en el capítulo "Datos técnicos".

### ADVERTENCIA

En la roda de repuesto se encuentra aplicado un adhesivo con los principales avisos sobre la utilización de la misma rueda y las respectivas limitaciones de utilización.

No se debe de manera ninguna quitar el adhesivo ni cubrirlo. No se debe colocar ningún embellecedor de rueda en la rueda de repuesto.

Realizar las siguientes operaciones:

- Detener el vehículo en una posición que no constituya un peligro para el tráfico y que permita cambiar la rueda con seguridad, lo más apartado que se pueda del borde de la calzada. A ser posible, el terreno deberá ser plano y lo suficientemente compacto.
- Encender las luces de emergencia y poner el freno de mano eléctrico.
- Engranar la primera velocidad o la marcha atrás o bien, en las versiones con cambio

automático, colocar la palanca de cambios en posición **P** (estacionamiento).

- Apagar el motor antes de bajar del vehículo. El motor deberá permanecer apagado mientras el vehículo está levantado del suelo.

La rueda de recambio se guarda debajo de la alfombra de revestimiento del compartimiento de equipajes.

Para acceder a la rueda, realizar lo siguiente:

- Después de hacer abierto la tapa del compartimiento de equipajes, sujetar el dispositivo **A** y levantar la plataforma de carga **B** sujetándola con una mano.

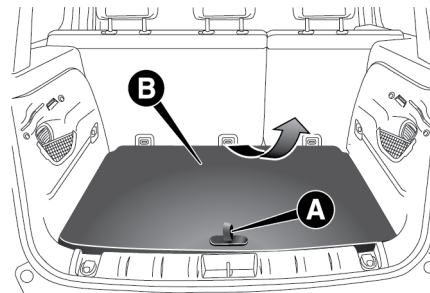

- Quitar la rueda de repuesto de su alojamiento, desapretando el dispositivo de fijación (si es necesario, utilizar la llave de rueda para quitar el dispositivo de fijación).
- Quitar la rueda de repuesto del interior del compartimiento de equipajes.

### Nota

**Para informaciones importantes sobre el conjunto llanta y neumático de repuesto, consultar el capítulo "mantenimiento y cui-**

dados con su vehículo" en el apartado "Ruedas y neumáticos".

La bolsa de herramientas está ubicada debajo de la rueda de repuesto.

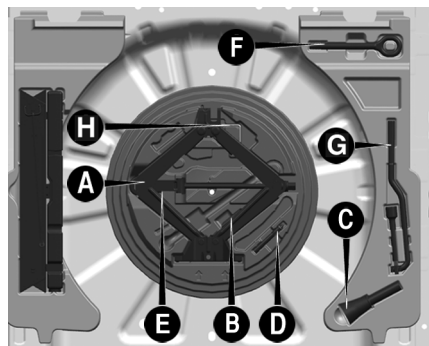

La bolsa de herramientas contiene:

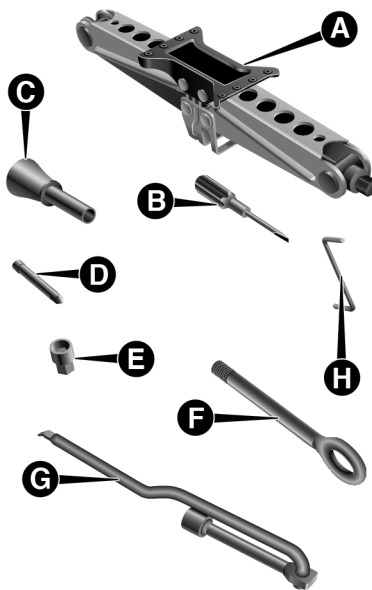

**A:** gato.

**B:** destornillador.

**C:** adaptador para reaprovisionamiento de emergencia.

**D:** perno para centrar la rueda (donde esté presente, se utiliza en la operación de montaje de la rueda de repuesto).

**E:** tuerca especial antirrobo (donde esté presente, se utiliza en la operación de montaje y desmontaje de los tornillos de la rueda).

**F:** argolla de remolque.

**G:** llave para quitar y apretar los tornillos de la rueda y accionar el gato.

**H:** llave específica para el accionamiento de emergencia del techo practicable (donde esté presente).

#### **Información importante acerca del gato**

Es conveniente saber que:

- El gato no necesita ningún tipo de regulación.



- El gato no se puede reparar; si presenta desperfectos se debe sustituir por otro original.
- En el gato no se puede montar ninguna herramienta, a excepción de su manivela de accionamiento.

Realizar las operaciones siguientes:

- Si se hubiera que detener el vehículo en una carretera en pendiente, sobre todo si es pronunciada, o sobre una superficie inestable, calzar el vehículo para evitar el movimiento.
- Para ello, posicionar el calzo **A** en la parte de atrás, en la rueda diametralmente opuesta a la que va a ser sustituida para evitar movimientos indeseados del vehículo cuando esté levantado, según el esquema a continuación.

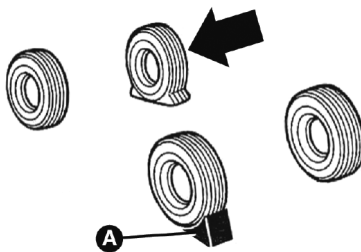

- Avisar a las personas presentes de que se va a levantar el vehículo; es necesario apartarse de éste y, sobre todo, no apoyarse sobre el mismo hasta que vuelva a su posición inicial.
- También es conveniente que ningún ocupante permanezca a bordo del vehículo.
- Si el vehículo está equipado con llantas de aleación cuyo embellecedor tapa los tornillos, utilizar la llave con mucho cuidado para soltar el embellecedor antes de levantar el vehículo.

- Antes de levantar el vehículo aflojar, sin llegar a quitar, los tornillos de la rueda con el neumático desinflado utilizando la llave **A**. Mientras la rueda sigue apoyada en el suelo, aflojar los tornillos una única vuelta hacia la izquierda.

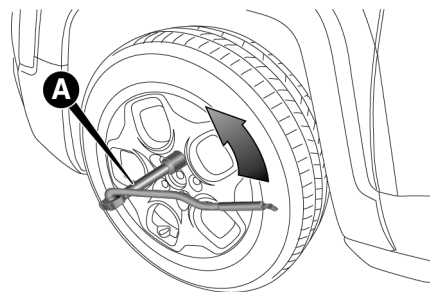

- Colocar el gato debajo del vehículo, cerca de la rueda que se debe sustituir.
- Introducir la llave **D** en el hexágono **A** del gato **B** y girarla hacia la derecha para introducir firmemente el soporte del gato en la zona de elevación del larguero bajo

puerta, con cuidado de mantener alineado el soporte con la muesca indicada por el símbolo ▽ en el revestimiento bajo puerta.

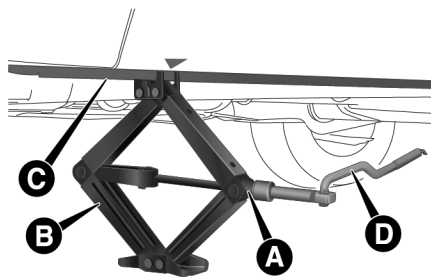

- Levantar el vehículo hasta que la rueda se separe del suelo unos centímetros.
- Quitar los tornillos y la rueda (en las versiones con tapacubos, quitarlo tras haber aflojado los 4 tornillos que lo fijan y, por último, quitar el último tornillo y sacar la rueda).

- Quitar la llave del gato e introducir el perno para su centrado en el cubo de la rueda (en caso de llanta de aleación) para facilitar el montaje de la rueda de repuesto.
- Comprobar que la superficie de contacto entre la rueda de repuesto y el cubo esté limpia y sin residuos que pudieran provocar que más adelante se aflojaran los tornillos de fijación.
- Montar la rueda de recambio.
- Colocar y apretar los tornillos sin apretarlos a fondo.
- Si se ha utilizado, quitar el perno de alineación.
- Accionar el gato y bajar el vehículo del todo.
- Apretar los tornillos, pasando de forma alterna de un tornillo a su opuesto, según el orden numérico descrito en la figura a continuación. En caso de duda sobre el par de apriete de los tornillos, acudir a la **Red de Asistencia Jeep**.

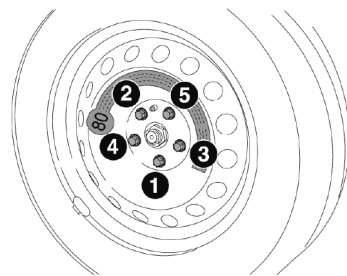

- Guardar el gato, las herramientas y el neumático desinflado en el compartimento de equipajes, comprobando que estén bien sujetos.

#### **Nota**

**Si hubiera que actuar en el interior de la vía o cerca de la misma, prestar mucha atención a los vehículos en circulación.**

#### **Nota**

**Prestar una atención especial al utilizar la llave para desmontar los tornillos de la rueda: podría tener bordes prominentes.**

No levantar el vehículo más de lo necesario para quitar la rueda. El levantamiento del vehículo más de lo necesario puede volverlo menos estable: puede deslizarse del gato y causar lesiones en personas que estén cerca del vehículo.

**Nota**

Levantar el vehículo más de lo necesario podría volverlo inestable: podría resbalar del gato y herir a las personas que estén cerca. No levantar el vehículo más de la altura necesaria para quitar y volver a colocar la rueda. Levantar el vehículo con el gato posicionado de manera inadecuada podrá dañar el vehículo y hasta mismo hacerlo caer. Para ayudar a evitar lesiones personales y daños al vehículo, cerciorarse de que el gato esté posicionado en el local adecuado antes de realizar el procedimiento.

**Nota**

Las ruedas con banda de rodadura unidireccional se reconocen por las flechas en el flanco del neumático que indican el sen-

tido de rotación previsto que es obligatorio respetar. Sólo así los neumáticos mantienen sus características en términos de agarre, ruido, resistencia al desgaste y drenaje sobre suelos mojados.

**Nota**

Si en caso de pinchazo hubiera que montar una rueda de este tipo en sentido contrario al previsto, se recomienda conducir con mucho cuidado, ya que en estas condiciones el rendimiento del neumático se ve limitado. Esta precaución debe tenerse en cuenta sobre todo con suelo mojado.

**Nota**

Para aprovechar al máximo las ventajas de la banda de rodadura unidireccional, se recomienda colocar lo antes posible todas las ruedas en el sentido de marcha previsto.

**Nota**

Comprobar que la rueda de recambio esté montada con la válvula hacia afuera. La rueda puede dañarse si se monta mal.

**Nota**

Si el vehículo lleva embellecedores, no intentar montarlos en la rueda de recambio.

**Nota**

Para evitar lesiones a las personas, el apriete a fondo de los tornillos debe realizarse sólo cuando el vehículo tiene todas las ruedas en el suelo, para evitar que resbale del gato.

**Nota**

Tras haber recorrido unos 40 km, detenerse y comprobar que los tornillos estén bien apretados.

**Nota**

Según la versión, el vehículo puede estar equipado con rueda y neumático de repuesto de dimensiones diferentes y con presión de calibración específica para cada configuración.

Para versiones con rueda y neumático de repuesto de uso temporal con medida 145/70 R17, utilizar la presión 4,2 bar (60 psi).

Para versiones con rueda y neumático de repuesto de la misma medida del neumático de uso normal, utilizar presión de 2,4 bar (35 psi).

## **MONTAJE DE LA RUEDA DE UTILIZACIÓN NORMAL**

Siguiendo el procedimiento descrito anteriormente, levantar el vehículo y desmontar la rueda de repuesto. A continuación, volver a montar la rueda estándar actuando de la siguiente manera.

### **Versiones con llantas de acero**

- Comprobar que la superficie de contacto entre la rueda estándar y el cubo este limpia y sin residuos que, más adelante, podrían provocar el aflojamiento de los tornillos de fijación.
- Montar la rueda estándar y enroscar los tornillos, pasando alternadamente de un tornillo al opuesto, siguiendo el orden numérico ilustrado en la imagen explicativa para la rueda de repuesto. En caso de duda sobre el par de apriete de los tor-

nillos, dirigirse a la **Red de Asistencia Jeep**.

- Bajar el vehículo y sacar el gato.
- Utilizando la llave suministrada, apretar a fondo los tornillos según el orden indicado anteriormente.

### **Versiones con llantas de aleación**

- Comprobar que la superficie de contacto entre la rueda estándar y el cubo este limpia y sin residuos que, más adelante, podrían provocar el aflojamiento de los tornillos de fijación.
- Introducir la rueda en el cubo y, utilizando la llave suministrada, enroscar los tornillos.
- Bajar el vehículo y sacar el gato.
- Utilizando la llave suministrada, apretar a fondo los 5 tornillos según el orden indicado anteriormente.
- Volver a introducir el embellecedor, procurando orientar bien los tres terminales de plástico en los alojamientos correspondientes de la rueda. Prestar atención

a no romper los terminales de plástico presionando sobre el embellecedor.

### **Una vez terminada la operación**

Realizar las operaciones siguientes:

- Colocar la rueda de repuesto dentro del compartimiento específico en el compartimiento de equipajes.
- Volver a colocar el gato y las otras herramientas en su alojamiento en el compartimiento de equipajes.
- Colocar correctamente la moqueta de revestimiento del compartimiento de equipajes.

## ARRANQUE DEL MOTOR CON BATERÍA AUXILIAR

### ARRANQUE DE EMERGENCIA

#### PROCEDIMIENTOS

#### ADVERTENCIA

Antes de abrir el capó del motor, apagar el vehículo, cerciorándose de que la llave de arranque esté en la posición **STOP**. Respetar lo indicado en la placa ubicado debajo del capó del motor. Cuando se encuentren otras personas en el vehículo, se recomienda extraer siempre la llave. Los ocupantes siempre deben salir del vehículo luego de haber extraído la llave o de haber girado la llave a la posición **STOP**.

Durante las operaciones de aprovisionamiento de combustible, cerciorarse de que el vehículo esté apagado (dispositivo de arranque en la posición **STOP**).

#### Nota

Para conectar o desconectar los cables de la batería, tener especial atención a las normativas, recomendaciones y procedimientos descritos el capítulo "Puesta en marcha y conducción- Start&Stop - Inactividad del vehículo".

La no observancia a ese tópico puede causar daños al vehículo.

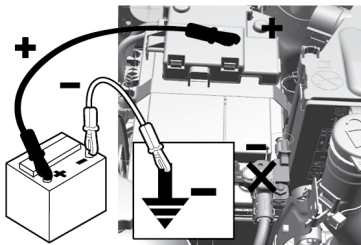

#### ADVERTENCIA

No acercarse demasiado al ventilador de refrigeración del radiador: el electroventilador puede accionarse, pudiendo provocar lesiones.

Tener cuidado con bufandas, corbatas y prendas de vestir holgadas: podrían ser arrastradas por los órganos en movimiento.

#### ADVERTENCIA

Quitarse cualquier objeto metálico (por ejemplo anillos, relojes o brazaletes) que podrían causar un contacto eléctrico accidental.

¡Peligro de lesiones graves!

### ADVERTENCIA

Las baterías contienen ácido que puede quemar la piel o los ojos. Las baterías generan hidrógeno, muy inflamable y explosivo.

No acercar llamas o dispositivos que puedan producir chispas.

### Nota

El borne positivo (+) de la batería está protegido por una tapa protectora. Levantar la tapa para acceder al borne positivo.

Realizar las operaciones siguientes:

- Accionar el freno de estacionamiento, colocar la palanca del cambio automático en posición **P** (estacionamiento) o, en las versiones con cambio manual, en punto muerto y colocar el dispositivo de arranque en posición **STOP**.
- Apagar cualquier otro accesorio eléctrico presente en el vehículo.

- Si se utiliza otro vehículo para el arranque de emergencia, estacionarlo en el radio de alcance de los cables que se usarán para el arranque, accionar el freno de estacionamiento y comprobar que el motor esté apagado.

### Nota

**!No conectar directamente los bornes negativos de las dos baterías! Si la batería auxiliar está instalada en otro vehículo, comprobar que entre este último y el vehículo con la batería descargada no haya piezas metálicas en contacto accidentalmente, ya que podría crearse una conexión a masa con el riesgo de ocasionar lesiones graves a cualquier persona de los alrededores.**

### Nota

**Si no se realiza de forma correcta, el procedimiento descrito a continuación puede ocasionar lesiones graves a personas o dañar el sistema de recarga de uno o ambos vehículos. Seguir estrictamente todo lo descrito a continuación.**

### Conexión de los cables

Para realizar el arranque de emergencia, proceder de la siguiente manera:

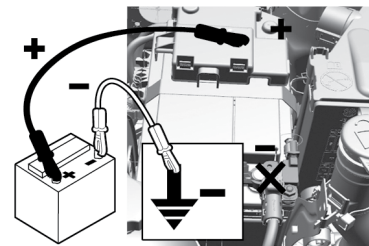

- Conectar un extremo del cable utilizado para el positivo (+) al borne positivo (+) del vehículo con la batería descargada.
- Conectar el extremo opuesto del cable utilizado para el positivo (+) al borne positivo (+) de la batería auxiliar.
- Conectar un extremo del cable utilizado para el negativo (-) al borne negativo (-) de la batería auxiliar.
- Conectar el extremo opuesto del cable utilizado para el negativo (-) a una masa

del motor ↓ (pieza metálica a la vista del motor del vehículo con la batería descargada) apartada de la batería y del sistema de inyección de combustible.

- Arrancar el motor del vehículo con la batería auxiliar, dejando que funcione al ralentí unos minutos. A continuación, arrancar el motor del vehículo con la batería descargada.

#### **ADVERTENCIA**

No conectar el cable al borne negativo (-) de la batería descargada. La chispa que se produciría podría hacer explotar la batería y provocar lesiones graves.

Utilizar exclusivamente el punto de masa específico; no utilizar ninguna otra parte metálica a la vista.

#### **Desconexión de los cables**

Cuando el motor ya esté arrancado, quitar los cables realizando las operaciones en el orden inverso al descrito anteriormente.

Si después de algunos intentos el motor no arranca, sino acudir a la **Red de Asistencia Jeep**.

Si fuera necesario recurrir a menudo al arranque de emergencia, hacer revisar la batería y el sistema de recarga del vehículo por la **Red de Asistencia Jeep**.

#### **Nota**

**Siga las instrucciones a continuación para desconectar la conexión rápida al polo negativo de la batería:**

- **A** - Abra la palanca de la conexión rápida.
- **B** - Presione firmemente hacia arriba la conexión.
- **C** - Con la palanca abierta, quite el terminal de la conexión.

#### **Nota**

**En el caso de que el vehículo permanezca inactivo durante más de 10 días, se debe desconectar el acoplamiento rápido del polo negativo de la batería para evitar que se descargue debido a la corriente standby del vehículo.**

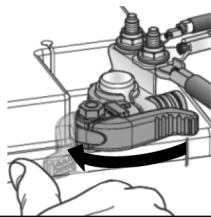
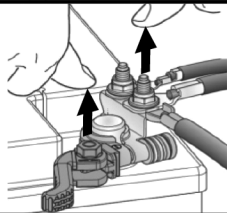
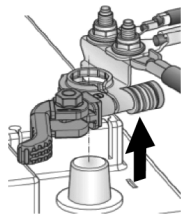
**A****B****C**

## ARRANQUE CON MANIOBRAS DE INERCIA

No poner en marcha el vehículo empujándolo, remolcándolo o aprovechando las bajadas.

### Nota

**Posibles accesorios (por ejemplo teléfonos móviles, etc.) conectados a las tomas de corriente del vehículo consumen corriente aunque no se utilicen. Si se dejan conectados demasiado tiempo con el motor apagado, pueden descargar la batería con la consiguiente reducción de su vida útil o la imposibilidad de arrancar el motor.**

## SISTEMA DE BLOQUEO DEL COMBUSTIBLE

### GENERALIDADES

Actúa en caso de colisión provocando:

- El corte de la alimentación de combustible con el consiguiente apagado del motor.
- El desbloqueo automático de las puertas.
- El encendido de las luces interiores.

- La desactivación de la ventilación del climatizador.
- El encendido de las luces de emergencia (para desactivar las luces pulsar el botón situado en el tablero de instrumentos).

En algunas versiones, la actuación del sistema se indica con la visualización de un mensaje en la pantalla. Del mismo modo, se visualiza en la pantalla un mensaje específico que avisa al conductor en caso de anomalía en el funcionamiento del sistema.

### Nota

**Inspeccionar cuidadosamente el vehículo para asegurarse de que no haya fugas de combustible, por ejemplo en el compartimento del motor, debajo del vehículo o cerca de la zona del depósito. Después del impacto, colocar el dispositivo de arranque en posición STOP para no descargar la batería.**



**ADVERTENCIA**

Después del impacto, si se detecta olor a combustible o pérdida en el sistema de alimentación, no volver a activar el sistema.

¡Riesgo de incendio!

Para restablecer el funcionamiento correcto del vehículo, realizar el siguiente procedimiento (dicho procedimiento debe iniciarse y completarse en menos de 1 minuto):

## Procedimiento para restablecer el correcto funcionamiento del vehículo

Operaciones a llevar a cabo	Visualización
Con la palanca de las luces de giro en posición neutral, colocar el dispositivo de arranque en <b>STOP</b>	
Colocar el dispositivo de arranque en <b>MAR</b>	Luz de giro derecha activada con luz intermitente
Activar la luz de giro derecha	Luz de giro izquierdo activada con luz intermitente; luz de giro derecha activada con luz fija
Activar la luz de giro izquierda	Luz de giro derecha activada con luz intermitente; intermitente izquierdo activado con luz fija
Activar la luz de giro derecha	Luz de giro izquierdo activada con luz intermitente; la luz de giro derecha activada con luz fija
Activar la luz de giro izquierda	Ambas luces de giro permanecen activadas con luz fija
Desactivar la luz de giro izquierda	Ambas luces de giro se desactivan
Colocar el dispositivo de arranque en <b>STOP</b>	
Colocar el dispositivo de arranque en <b>MAR</b>	El sistema se ha reiniciado y el motor se puede arrancar

## **SOBRECALENTAMIENTO DEL MOTOR**

### **PROCEDIMIENTOS**

Al recorrer trayectos en carreteras del tipo descrito a continuación y en caso de sobrecalentamiento del motor debido a condiciones climáticas excepcionales, respetar las siguientes indicaciones:

- **Conducción por vías extraurbanas:** limitar la velocidad.
- **Conducción por vías urbanas (con tráfico intenso):** con el vehículo parado, colocar el cambio en posición de punto muerto y mantener el motor al ralentí.

#### **Nota**

**Un sistema de refrigeración recalentado puede dañar el vehículo. En caso de sobrecalentamiento, apagar el motor y apartar el vehículo de la vía.**

Mantener el motor en marcha al ralentí con el aire acondicionado desactivado hasta que la temperatura descienda. Si la temperatura

no baja, acudir lo antes posible a la Red de Asistencia Jeep.

A continuación se indican algunas recomendaciones adicionales a seguir para favorecer el restablecimiento de la temperatura motor correcta en caso de sobrecalentamiento.

- Si el aire acondicionado está activado, desactivarlo. El sistema de aire acondicionado contribuye al sobrecalentamiento del sistema de refrigeración del motor.
- Siempre que las condiciones climáticas exteriores permitan mantener las ventanillas abiertas, regular la calefacción del habitáculo al nivel máximo orientando la distribución del aire hacia el piso o hacia el exterior del vehículo; a continuación, activar el ventilador a la velocidad máxima. De este modo el calefactor actuará como radiador auxiliar, contribuyendo a disipar el calor del sistema de refrigeración del motor.

#### **Nota**

**La salida de líquido de refrigeración motor o de vapor del radiador puede provocar graves quemaduras. En caso de salida de vapor desde el compartimento del motor o si se oye el rumor correspondiente, no abrir el capó y esperar el tiempo necesario para que el radiador se enfríe. No intentar quitar el tapón con el radiador caliente.**

## **PALANCA DEL CAMBIO AUTOMÁTICO DESBLOQUEO DE EMERGENCIA**

En caso de avería, para mover la palanca de cambios de la posición **P** (estacionamiento), realizar lo siguiente:

- Apagar el motor.
- Accionar el freno de estacionamiento eléctrico.
- Actuando con cuidado en el punto indicado por la flecha quitar, levantándola hacia arriba, la moldura **A** del cambio (con capuchón).



- Pisar a fondo y mantener pisado el pedal del freno y mantenerlo presionado.
- Introducir perpendicularmente el destornillador, que se facilita, en el orificio **B** y actuar en la palanca de desbloqueo.

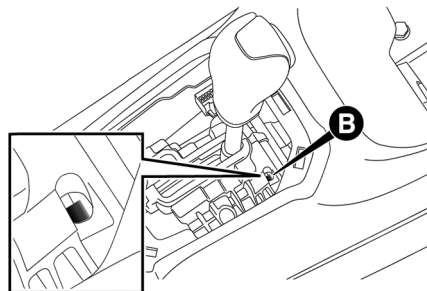

- Colocar la palanca de cambios en posición **N** (punto muerto).
- Volver a montar correctamente la moldura y el capuchón de la palanca de cambios.

## EXTRACCIÓN DE EMERGENCIA DE LA LLAVE DE CONTACTO

### ADVERTENCIA

Se recomienda realizar el montaje en la **Red de Asistencia Jeep**.

En caso de que se deseara realizar la operación de manera autónoma, tener especial atención para acoplar correctamente las ballestillas de sujeción. De lo contrario, podría producirse ruido provocado por la fijación incorrecta del revestimiento inferior con el superior.

La llave de contacto (versiones con llave mecánica) puede retirarse sólo con la palanca de cambios en posición **P** (estacionamiento).

En caso de que la batería del vehículo esté descargada, la llave, si está introducida, permanece bloqueada en su alojamiento.

Para extraer la llave de forma mecánica, realizar las operaciones siguientes:

- Detener el vehículo en condiciones de seguridad, engranar una marcha y accionar el freno de mano eléctrico.
- Utilizando la llave **A** (provista con el vehículo), quitar los tornillos de fijación **B** del revestimiento inferior **C**.

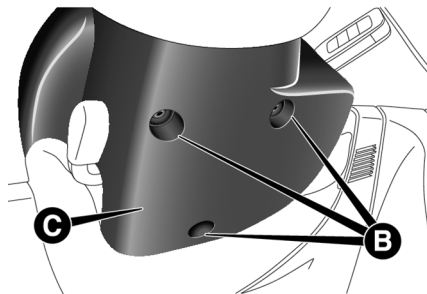
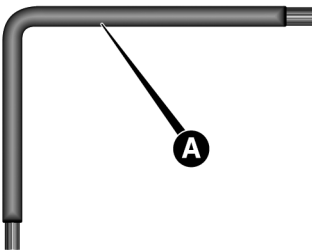

- Quitar el revestimiento inferior **C** de la columna de la dirección, sacándolo de su alojamiento.
- Tirar con una mano de la lengüeta **D** hacia abajo y con la otra extraer la llave, soltándola hacia el exterior.

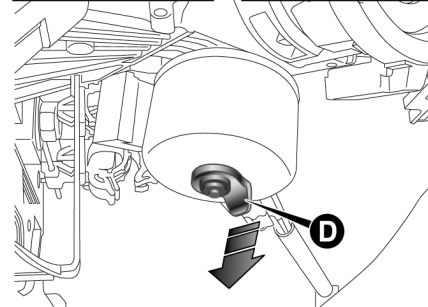
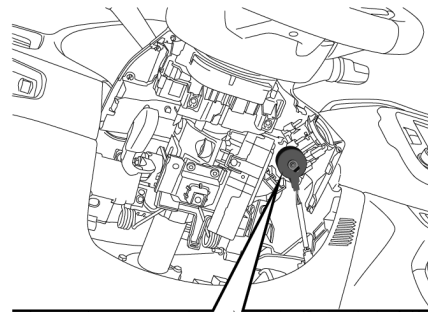

- Después de extraer la llave, volver a montar el revestimiento inferior **C**, comprobando que se fije correctamente y apretar a fondo los tornillos de fijación **B**.

## **REMOLCANDO EL VEHÍCULO SITUACIONES DE EMERGENCIA**

En el presente ítem se describen los procedimientos para el remolque del vehículo en situaciones de emergencia.

### **Nota**

**Para efectuar el remolque, es necesario utilizar una barra de remolque rígida, para evitar daños al vehículo.**

### **Nota**

**Utilizar únicamente barra de remolque rígida. Conectar la barra de remolque al vehículo a través del gancho de remolque, no conectarla a los parachoques.**

### **Nota**

**Respetar la legislación de tráfico vigente para procedimientos de remolque.**

### **Nota**

**Al sujetar el vehículo en el local específico de un camión remolque, no utilizar los componentes de las suspensiones delantera o trasera como puntos de fijación. Un remolque efectuado de modo impropio puede provocar daños al vehículo.**

## Remolque del vehículo - condiciones generales

CONDICIÓN DE REMOLQUE	RUEDAS LEVANTADAS DEL SUELO	TRACCIÓN DELANTERA (FWD)		TRACCIÓN TOTAL (4WD)
		CAMBIO AUTOMÁTICO	CAMBIO MANUAL	CAMBIO MANUAL/AUTOMÁTICO
Remolque en llano	NINGUNA	NO PERMITIDO	Con cambio en buen estado, colocarlo en punto muerto. De este modo el vehículo puede remolcarse, pero solo durante trayectos cortos (aproximadamente 15 km) y a velocidad reducida (máximo 25 km/h)	NO PERMITIDO
Elevación de las ruedas o remolque en el vehículo	TRASERAS	NO PERMITIDO		NO PERMITIDO
	DELANTERAS	OK	OK	NO PERMITIDO
Vehículo en plataforma vehículo de asistencia	TODAS	MEJOR METODO	MEJOR METODO	MEJOR METODO

## **VERSIONES CON TRACCIÓN DELANTERA (FWD)**

### **Versiones con cambio manual**

Se recomienda remolcar el vehículo con las cuatro ruedas LEVANTADAS del suelo sobre la plataforma de un vehículo de asistencia.

Estas versiones pueden también remolcarse en llano (todas las ruedas en el suelo) con el cambio en punto muerto, pero solamente durante trayectos cortos (aproximadamente 15 km) y a una velocidad reducida (máximo 25 km/h).

### **Nota**

**El remolque del vehículo sin cumplir con los requisitos anteriormente descritos puede provocar graves daños en la caja de cambios.**

### **Versiones con cambio automático**

Se recomienda remolcar el vehículo con las cuatro ruedas LEVANTADAS del suelo sobre la plataforma de un vehículo de asistencia.

En caso de que no esté disponible una grúa con plataforma, el vehículo debe remolcarse

con las ruedas delanteras LEVANTADAS del suelo (utilizando un vehículo o un equipo específico que permita levantar las ruedas delanteras).

## **VERSIONES CON TRACCIÓN TOTAL (4WD) Y CAMBIO AUTOMÁTICO**

Se recomienda remolcar el vehículo con las cuatro ruedas LEVANTADAS.

Por lo tanto, se puede remolcar el vehículo sobre la plataforma de un vehículo de asistencia, pero no con un extremo levantado y otro sobre un carro de remolque.

### **Nota**

**Evitar elevar solamente las ruedas delanteras (o traseras). La elevación solo de las ruedas delanteras (o traseras) durante el remolque podría dañar el cambio o el distribuidor.**

### **Nota**

**Si se remolca un vehículo sin cumplir con los requisitos indicados anteriormente, se pueden provocar daños graves en el cam-**

**bio o el distribuidor. Los daños causados por haber efectuado un remolque de manera inadecuada no están cubiertos por la garantía.**

## **REMOLQUE DEL VEHÍCULO ENGANCHE DEL GANCHO DE REMOLQUE**

### **ADVERTENCIA**

Para las versiones equipadas con llave mecánica, antes de comenzar el remolque, gire la llave de encendido a la posición **MAR** y, a continuación, a **STOP**, sin extraerla del conmutador de arranque, pues al sacar la llave del conmutador de arranque se activaría automáticamente el bloqueo de la dirección con la consiguiente imposibilidad de girar las ruedas. Comprobar también que el cambio esté en punto muerto (para versiones con cambio automático comprobar que la palanca de cambios esté en posición **N**).

*(continuación)*



**ADVERTENCIA (continuación)**

Para versiones con llave electrónica, presionar el botón de arranque, sin pisar en el pedal de freno, para colocar el dispositivo de arranque en **MAR** y luego presionar nuevamente el botón de arranque para colocar el dispositivo de arranque en **STOP**, sin abrir la puerta del vehículo.

**ADVERTENCIA (continuación)**

Al remolcar el vehículo, es obligatorio respetar las normas específicas de circulación vial, tanto con respecto al dispositivo de remolque, como al comportamiento en carretera. Antes de enroscar la argolla, limpiar cuidadosamente el alojamiento rosado.

**ADVERTENCIA**

Respetar la legislación de tránsito vigente para las situaciones de remolque.

Al remolcar el vehículo, no dar tirones o arranques que puedan dañar el vehículo y poner en riesgo a las personas involucradas en la operación.

**ADVERTENCIA**

Durante el remolque, recordar que no se cuenta con la ayuda del servofreno ni la dirección asistida electromecánica y, por lo tanto, para frenar el vehículo será necesario ejercer un mayor esfuerzo sobre el pedal de freno y para girar el volante será necesaria una acción más enérgica. No utilizar cables flexibles para el remolque y evitar los tirones. Durante las operaciones de remolque, comprobar que la fijación de la conexión al vehículo no dañe los componentes en contacto.

*(continuación)*

**ADVERTENCIA**

Los ganchos de remolque (si está equipado) son para utilización únicamente en situaciones de emergencia, para fijar la cinta y para desplazamiento del vehículo hasta la plataforma de un camión grúa.

No utilizar los ganchos de remolque si las ruedas estuvieran bloqueadas o para alzar el vehículo, pues eso podría dañarlo.

**ADVERTENCIA**

Para desatascar el vehículo fuera de la vía pavimentada, es decir, en condiciones de fango, arena, pisos resbaladizos, etc., mediante el auxilio de otro vehículo, siempre utilizar una barra de remolque rígida. Antes de iniciar la operación, desobstruir las ruedas (ver imagen a continuación) y, si otros factores impidieran el desatasco del vehículo por su propia tracción, como, por ejemplo, piso excesivamente resbaladizo, arenoso, barro, etc., un vehículo apropiado para remolque debe ser utili-

*(continuación)*

**ADVERTENCIA (continuación)**

zado. A continuación, dependiendo de la situación, colocar el vehículo en primera marcha (o **D**) o marcha atrás (o **R**), acelerando gradualmente y simultáneamente al vehículo usado para el remolque.

Esta operación **NO** debe realizarse en ninguna condición de riesgo para los conductores y las personas involucradas.

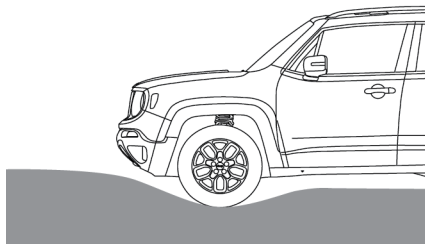
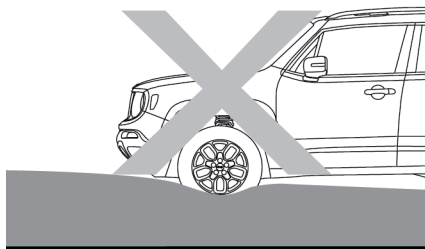

El gancho de remolque, que se facilita con el vehículo, se guarda en la caja de herramientas que está en el compartimiento de equipajes.

El gancho de remolque disponible se puede utilizar en la parte trasera y en la parte delantera del vehículo.

**Nota**

**Limpiar cuidadosamente la base roscada y instalar el gancho hasta el final, garantizando su fijación. Si el gancho de remolque no está completamente apretado en el soporte de fijación, no remolcar el vehículo.**

**Delantera**

Desenganchar el tapón **A** presionando en la parte inferior, retirar el gancho de remolque **B** de su alojamiento en el soporte de las herramientas y apretarlo a fondo en el perno roscado delantero.

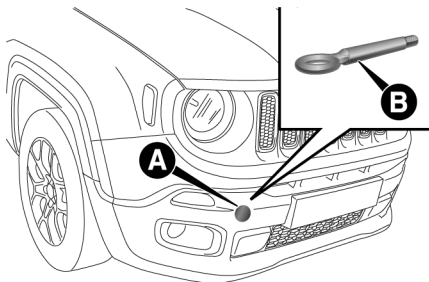

### Trasera

Quitar el tapón **A**, retirar el gancho de remolque **B** de su alojamiento en el soporte de las herramientas y apretarla a fondo en el perno roscado trasero.

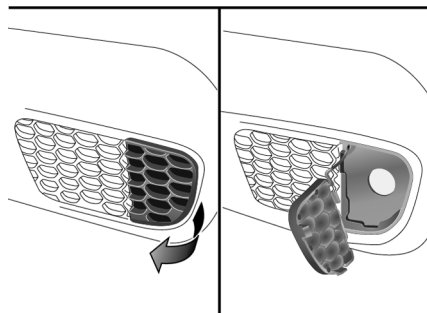
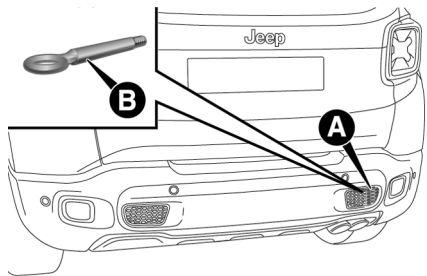

Para algunas versiones, los ganchos de remolque **A**, de tipo fijo (dos ganchos en la delantera y un gancho en la trasera), están fijados en la carrocería del vehículo.

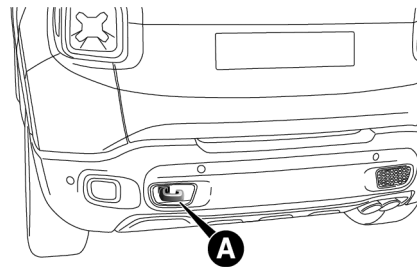

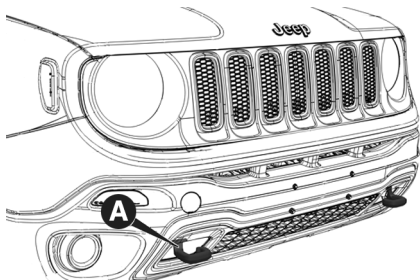

## **EXTINTOR (donde este presente)**

### **RECOMENDACIONES**

En algunas versiones hay un extintor.

#### **Nota**

**Se recomienda leer las instrucciones impresas en el equipamiento.**

Observar con atención la validez del extintor y si el manómetro se encuentra dentro de la faja normal de operación.

## MANTENIMIENTO Y CUIDADOS CON SU VEHÍCULO

SERVICIOS AGENDADOS . . . . .	350
MANTENIMIENTO PROGRAMADO . . . . .	350
CONTROLES PERIÓDICOS . . . . .	350
UTILIZACIÓN SEVERA DEL VEHÍCULO . . . . .	350
COMPARTIMIENTO DEL MOTOR . . . . .	351
CONTROL DE LOS NIVELES . . . . .	351
Versiones 1.8 16V (Gasolina y Flex) . . . . .	353
Versiones 2.0 16V Diésel . . . . .	354
Versiones 2.4 16V Gasolina . . . . .	355
ACEITE MOTOR . . . . .	356
Consumo de aceite motor . . . . .	356
LÍQUIDO DE REFRIGERACIÓN MOTOR . . . . .	357
LÍQUIDO LAVAPARABRISAS/ LAVALUNETA . . . . .	357
LÍQUIDO DE FRENOS . . . . .	358
ACEITE DEL SISTEMA DE ACTUACIÓN DEL CAMBIO AUTOMÁTICO . . . . .	358
BATERÍA . . . . .	359
Sustitución de la batería . . . . .	359
Consejos útiles para prolongar la duración de la batería . . . . .	360

RECARGA DE LA BATERÍA . . . . .	360
PROCEDIMIENTOS . . . . .	360
RECARGA . . . . .	361
SERVICIOS EN LA CONCESIONARIA . . . . .	361
MANTENIMIENTO PROGRAMADO . . . . .	361
MOTORES 1.8 GASOLINA/1.8 FLEX Y 2.4 GASOLINA - (SUDAMÉRICA Y CENTROAMÉRICA, EXCEPTO MERCADO MÉXICO) . . . . .	363
MOTORES 2.0 DIÉSEL - (SUDAMÉRICA Y CENTROAMÉRICA, EXCEPTO MERCADO MÉXICO) . . . . .	366
MOTORES 1.8 GASOLINA Y 2.4 GASOLINA - (ÚNICAMENTE MERCADO MÉXICO) . . . . .	369
CONTINUIDAD DEL MANTENIMIENTO . . . . .	373
ACEITE DEL MOTOR . . . . .	373
Control del nivel de aceite motor . . . . .	373
Sustitución del aceite motor . . . . .	373
Elección del tipo de aceite motor . . . . .	373
Aditivos para aceite motor . . . . .	373
Eliminación del aceite usado y de los filtros correspondientes . . . . .	373
FILTRO DE ACEITE MOTOR . . . . .	374
Sustitución del filtro de aceite motor . . . . .	374
FILTRO DE AIRE . . . . .	374
Sustitución del filtro de aire . . . . .	374

<b>AIRE ACONDICIONADO - MANTENIMIENTO DEL SISTEMA</b> . . . . .	<b>374</b>
Sustitución del filtro del aire acondicionado (si está disponible) . . . . .	375
<b>FILTRO DE COMBUSTIBLE</b> . . . . .	<b>375</b>
<b>LUBRICACIÓN DE LAS PARTES MÓVILES DE LA CARROCERÍA</b> . . . . .	<b>375</b>
<b>SISTEMA DE ESCAPE</b> . . . . .	<b>375</b>
<b>SISTEMA DE REFRIGERACIÓN</b> . . . . .	<b>377</b>
Comprobación del líquido de refrigeración motor . . . . .	377
Reaprovisionamiento/ vaciado/ lavado del líquido de refrigeración motor . . . . .	377
Tapón del radiador sistema de refrigeración motor . . . . .	378
Eliminación del líquido de refrigeración motor usado . . . . .	378
<b>SISTEMA DE FRENOS</b> . . . . .	<b>378</b>
<b>CAMBIO MANUAL</b> . . . . .	<b>379</b>
Frecuencia de los cambios de aceite . . . . .	379
<b>CAMBIO AUTOMÁTICO</b> . . . . .	<b>379</b>
Aditivos especiales . . . . .	380
Frecuencia de los cambios de aceite . . . . .	380
<b>ELEVACIÓN DEL VEHÍCULO</b> . . . . .	<b>380</b>
<b>PUNTOS DE ELEVACIÓN</b> . . . . .	<b>380</b>

<b>NEUMÁTICOS</b> . . . . .	<b>380</b>
<b>INFORMACIÓN DE SEGURIDAD</b> . . . . .	<b>380</b>
<b>INFORMACIÓN GENERAL</b> . . . . .	<b>381</b>
<b>RUEDAS Y NEUMÁTICOS</b> . . . . .	<b>382</b>
<b>RECOMENDACIONES SOBRE LA ROTACIÓN DE LOS NEUMÁTICOS</b> . . . . .	<b>382</b>
Versiones con tracción delantera (FWD) . . . . .	383
Versiones con tracción total (AWD) . . . . .	383
<b>INACTIVIDAD PROLONGADA DEL VEHÍCULO</b> . . . . .	<b>384</b>
<b>PRECAUCIONES</b> . . . . .	<b>384</b>
<b>CARROCERÍA</b> . . . . .	<b>385</b>
<b>PROTECCIÓN CONTRA LOS AGENTES ATMOSFÉRICOS</b> . . . . .	<b>385</b>
<b>GARANTÍA DE LA PARTE EXTERIOR DEL VEHÍCULO Y DE LOS BAJOS DE LA CARROCERÍA</b> . . . . .	<b>385</b>
<b>CONSERVACIÓN DE LA CARROCERÍA</b> . . . . .	<b>385</b>
Pintura . . . . .	385
Vidrios . . . . .	387
Faros delanteros . . . . .	387
Cofre del motor . . . . .	387
<b>INTERIOR DEL VEHÍCULO</b> . . . . .	<b>388</b>
<b>GENERALIDADES</b> . . . . .	<b>388</b>
<b>ALFOMBRAS EN EL PISO DEL VEHÍCULO</b> . . . . .	<b>388</b>
<b>ASIENTOS Y PARTES EN TEJIDO</b> . . . . .	<b>389</b>



<b>ASIENTOS DE CUERO (donde estén presentes) . . . . .</b>	<b>389</b>
<b>PARTES DE PLÁSTICO Y REVESTIDAS . . . . .</b>	<b>389</b>
<b>PARTES REVESTIDAS DE CUERO (donde estén presentes) . . . . .</b>	<b>390</b>

## SERVICIOS AGENDADOS MANTENIMIENTO PROGRAMADO

Un mantenimiento correcto es determinante para garantizar una larga duración del vehículo en excelentes condiciones.

Por esta razón, Jeep ha establecido una serie de controles e intervenciones de mantenimiento en plazos preestablecidos, tal como se describe en el Plan de Mantenimiento Programado.

Antes de cada revisión, siempre es necesario prestar atención a todo lo descrito en el Plan de Mantenimiento Programado (por ej. comprobar periódicamente el nivel de líquidos, la presión de los neumáticos, etc.).

La **Red de Asistencia Jeep** lleva a cabo el servicio de mantenimiento programado según unos plazos prefijados. Si durante estas revisiones, además de las operaciones previstas, surgiera la necesidad de otras sustituciones o reparaciones, éstas serán realizadas únicamente previa aprobación del cliente. Si el vehículo se utiliza frecuentemente para el arrastre

de remolques, reducir el intervalo entre las intervenciones de mantenimiento programado.

### Nota

**Las revisiones de mantenimiento programado están prescritas por el Fabricante. Si no se realizan estas revisiones pueden perderse los derechos de garantía.**

### Nota

**Se recomienda informar enseguida a la Red de Asistencia Jeep de posibles pequeñas anomalías de funcionamiento, sin esperar a la próxima revisión.**

## CONTROLES PERIÓDICOS

Cada 1.000 km o antes de largos viajes comprobar y, si es necesario, restablecer:

- El nivel del líquido de refrigeración motor.
- El nivel del líquido de frenos.
- El nivel del líquido lavaparabrisas/ lavaluneta.
- La presión y el estado de los neumáticos.

- El funcionamiento del sistema de iluminación (faros, intermitentes, luces de emergencia, etc.).
- El funcionamiento del sistema limpia/ lavaparabrisas y limpia/ lavaluneta y la colocación/ desgaste de las escobillas.

Cada **3.000** km comprobar y, si es necesario, restablecer: el nivel de aceite motor.

## UTILIZACIÓN SEVERA DEL VEHÍCULO

En caso de encendido del símbolo  (amarillo ámbar) en la pantalla (aceite del motor degradado), el aceite del motor debe ser sustituido inmediatamente, independiente del kilometraje recorrido y/o tiempo de uso, so pena de daños severos en el motor.

### Nota

**ATENCIÓN: los intervalos de sustitución de aceite del motor, ya sea por tiempo o kilometraje, deben ser reducidos a la mitad en los casos de utilización severa del vehículo, o sea, si se utiliza el vehículo**

**predominantemente en una o más de las siguientes condiciones:**

- Arrastre de remolques o caravanas, taxi, entrega a domicilio, etc.
- Carreteras polvorientas, arenosas, con fango, etc.
- Trayectos cortos (menos de 7-8 km), repetitivos y/o con con temperaturas bajas.
- Motor que gira con frecuencia al ralentí o conducción de largas distancias a baja velocidad, pendientes acentuadas durante largos periodos y/o grandes altitudes.
- En caso de prolongada inactividad del vehículo (superior a 30 días).

Es necesario realizar las siguientes comprobaciones con más frecuencia de lo que indica el Plan de Mantenimiento Programado:

- Control del estado y desgaste de las pastillas de los frenos de disco delanteros.
- Control del estado de limpieza de las cerraduras del capó y compartimiento de

equipajes, limpieza y engrase de los mecanismos de palanca.

- Control visual del estado de: motor, cambio, transmisión, tramos rígidos y flexibles de los tubos (escape/ alimentación de combustible/ frenos), elementos de goma (capuchones/ manguitos/ casquillos/ etc.).
- Control del estado de carga y nivel del líquido de la batería (electrolito).
- Control visual del estado de las correas de mando accesorios.
- Control y, si fuera necesario, sustitución del aceite motor y filtro de aceite.
- Control y posible sustitución del filtro del aire acondicionado.
- Control y posible sustitución del filtro de aire.

## **COMPARTIMIENTO DEL MOTOR**

### **CONTROL DE LOS NIVELES**

#### **ADVERTENCIA**

No fumar durante las operaciones en el compartimiento del motor: puede haber gases y vapores inflamables.

¡Riesgo de incendio!

#### **ADVERTENCIA**

Con el motor caliente, trabajar con mucho cuidado dentro del compartimiento del motor.

¡Peligro de quemaduras!

**ADVERTENCIA**

Durante el aprovisionamiento, tener cuidado de no confundir los distintos tipos de líquidos: ¡todos son incompatibles entre sí!

Un aprovisionamiento de líquido inadecuado podría dañar seriamente el vehículo.

## Versiones 1.8 16V (Gasolina y Flex)

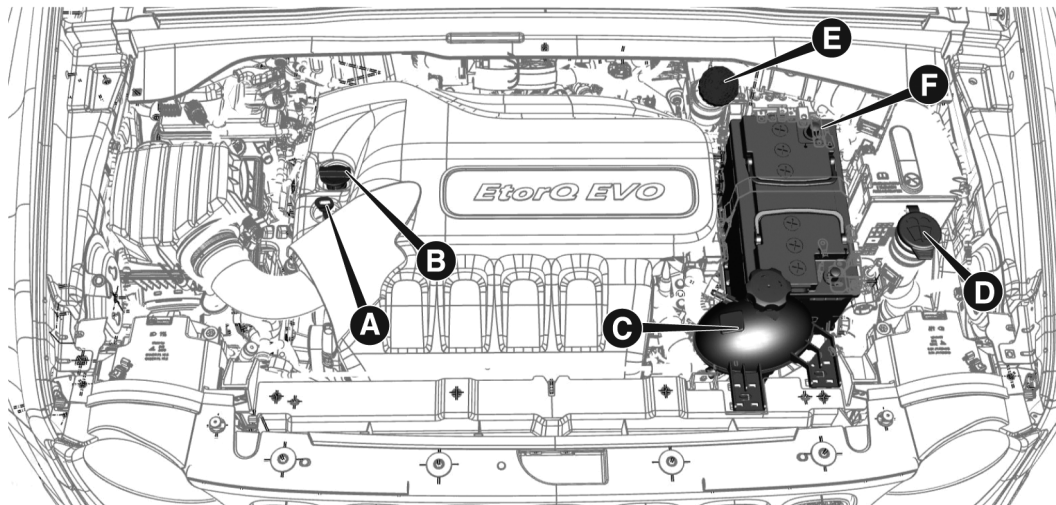

A. Varilla de control del nivel de aceite motor – B. Tapón/Llenado del aceite motor – C. Líquido de refrigeración motor – D. Líquido lavaparabrisas/lavaluneta – E. Líquido de frenos – F. Batería

## Versiónes 2.0 16V Diésel

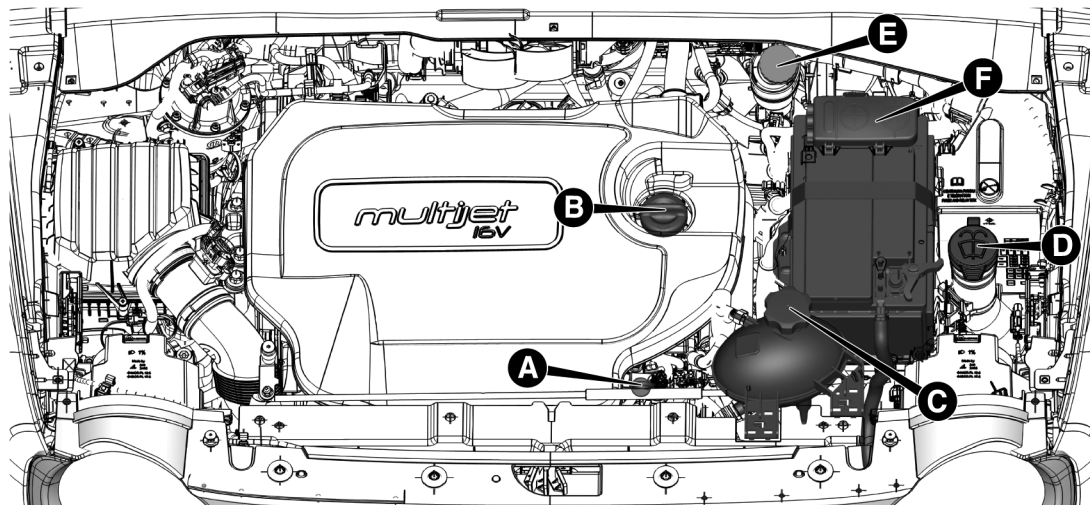

A. Varilla de control del nivel de aceite motor – B. Tapón/Llenado del aceite motor – C. Líquido de refrigeración motor – D. Líquido lavaparabrisas/lavaluneta – E. Líquido de frenos – F. Batería

## Versiones 2.4 16V Gasolina

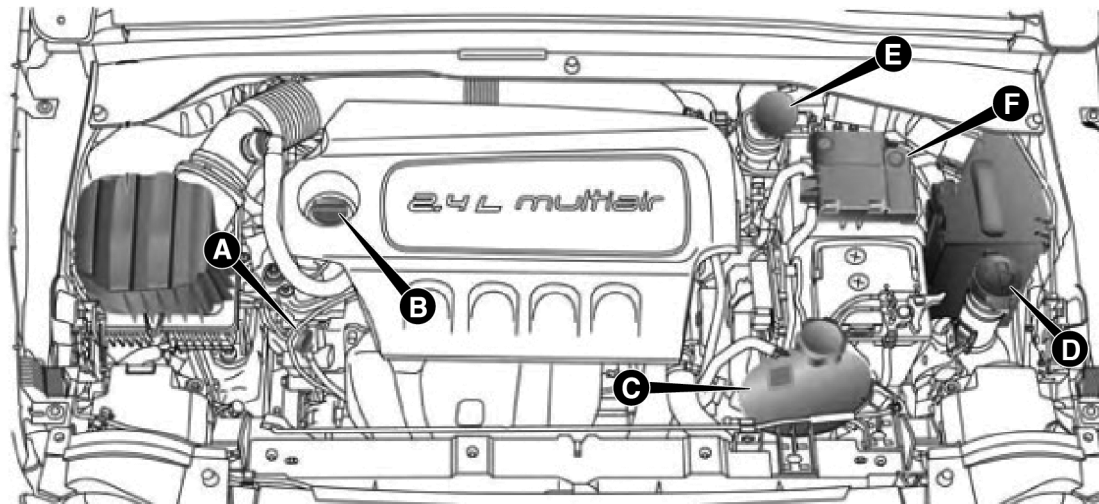

A. Varilla de control del nivel de aceite motor – B. Tapón/Llenado del aceite motor – C. Líquido de refrigeración motor – D. Líquido lavaparabrisas/lavaluneta – E. Líquido de frenos – F. Batería

## ACEITE MOTOR

Comprobar que el nivel del aceite esté comprendido entre los niveles MIN y MAX presentes en la varilla de control **A**.

Si el nivel del aceite está cerca o debajo de la referencia MIN, añadir aceite a través de la boca de llenado **B** hasta que alcance la referencia MAX.

### ADVERTENCIA

En caso de restablecimiento del nivel de aceite motor, esperar a que el motor se enfríe antes de actuar en el tapón de llenado, especialmente en vehículos equipados con tapón de aluminio (donde esté presente).

ATENCIÓN. ¡Peligro de quemaduras!

### ADVERTENCIA

El nivel de aceite nunca debe superar la marca MAX.

Observar siempre las recomendaciones de este manual.

Sacar la varilla **A** de control del nivel de aceite motor, limpiarla con un paño que no deje restos e introducirla otra vez. Volverla a sacar por segunda vez y comprobar que el nivel de aceite motor esté entre las referencias MIN y MAX marcadas en la misma varilla.

### Nota

**El aceite del motor se degrada con el paso del tiempo y pierde sus propiedades de lubricación; por lo tanto debe ser sustituido según el plan de mantenimiento programado, independientemente de que coincida con las revisiones programadas. Se recomienda expresamente que la sustitución de aceite y filtros sea realizada únicamente en la Red de Asistencia Jeep.**

## Consumo de aceite motor

### ADVERTENCIA

No añadir aceite con características distintas del aceite ya presente en el motor.

Utilizar siempre productos recomendados (ver capítulo “Datos Técnicos”).

### ADVERTENCIA

El aceite de motor usado y el filtro de aceite sustituido contienen sustancias peligrosas para el ambiente.

Para sustituir el aceite y el filtro, se recomienda acudir a la **Red de Asistencia Jeep**.

A modo indicativo, el consumo máximo de aceite motor es de 400 gramos cada 1.000 km. Durante el rodaje del vehículo, los consumos de aceite motor pueden considerarse estabilizados sólo tras haber recorrido los primeros 5.000 a 6.000 km.



## LÍQUIDO DE REFRIGERACIÓN MOTOR

Si el nivel no es suficiente, retirar el tapón del depósito **C** y verter el líquido descrito en el capítulo "Datos técnicos".

### ADVERTENCIA

Para eventuales restablecimientos del sistema de refrigeración del motor, utilizar un líquido del mismo tipo que el que ya está presente en el interior del depósito. El líquido no se puede mezclar con cualquier otro tipo de líquido anticongelante.

En caso de restablecimiento con un producto no adecuado, evitar completamente poner en marcha el motor y acudir a la **Red de Asistencia Jeep**.

### ADVERTENCIA

El sistema de refrigeración está presurizado. Si es necesario sustituir el tapón, utilizar otro original. En caso contrario la eficiencia del sistema puede quedar perjudicada.

Con el motor caliente, no quitar el tapón del depósito: peligro de quemaduras.

## LÍQUIDO LAVAPARABRISAS/ LAVALUNETA

Si el nivel no es suficiente, levantar el tapón **D** y aprovisionar el depósito con el líquido especificado en el capítulo "Datos técnicos".

Aprovisionar el depósito 01 (un) litro, como mínimo, para el regular funcionamiento del sistema

### ADVERTENCIA

No viajar con el depósito del limpiaparabrisas vacío: su acción es fundamental para mejorar la visibilidad.

El funcionamiento repetido del sistema sin líquido podría dañar o deteriorar rápidamente algunas partes del sistema.

### ADVERTENCIA

Algunos aditivos comerciales del líquido limpiaparabrisas son inflamables.

El compartimiento del motor contiene partes calientes que, al entrar en contacto, podrían provocar un incendio.

### Nota

**En algunas versiones la varilla de control tiene una marca de referencia: por debajo de dicha referencia SÓLO funciona el lavaparabrisas/ lavaluneta.**

## LÍQUIDO DE FRENOS

Comprobar que el líquido esté al nivel máximo.

Si el nivel del líquido en el depósito no es suficiente, desenroscar el tapón **E** del depósito y verter el líquido descrito en el capítulo "Datos técnicos".

### ADVERTENCIA

Evitar que el líquido de frenos, altamente corrosivo, entre en contacto con las partes pintadas.

Si esto sucediera, lavar inmediatamente con agua.

### ADVERTENCIA

El líquido de los frenos es venenoso y altamente corrosivo. En caso de contacto accidental, lavar las partes afectadas inmediatamente con jabón neutro y enjuagar agua abundante.

En caso de ingestión, buscar un médico inmediatamente.

### ADVERTENCIA

El símbolo  en el tanque, identifica los líquidos de freno de tipo sintético, estableciendo una distinción entre los de los tipo de mineral.

Los líquidos de freno minerales dañan irremediablemente las juntas de goma especiales del sistema de frenado.

## ACEITE DEL SISTEMA DE ACTUACIÓN DEL CAMBIO AUTOMÁTICO

Para controlar el nivel del aceite de mando del cambio, acudir exclusivamente a la **Red de Asistencia Jeep**.

### ADVERTENCIA

El aceite usado del cambio contiene sustancias perjudiciales para el medio ambiente.

Para cambiar el aceite, se recomienda acudir a la **Red de Asistencia Jeep**.

## BATERÍA

### ADVERTENCIA

El líquido presente en la batería es venenoso y corrosivo. Evitar el contacto con la piel o los ojos.

No acercarse a la batería con llamas libres o posibles fuentes de chispas: ¡Riesgo de incendio!

### ADVERTENCIA

El funcionamiento con nivel del líquido demasiado bajo daña de forma irreversible la batería e incluso puede provocar su explosión.

Observar siempre las recomendaciones de este manual.

### ADVERTENCIA

Si el vehículo quedar detenido durante un periodo prolongado en condiciones de frío intenso, quitar la batería del vehículo y transportarla a un lugar caliente.

Hay riesgo de congelamiento.

### ADVERTENCIA

Cuando se tenga que trabajar en la batería o cerca de ella, protegerse siempre los ojos.

Utilizar anteojos especiales para realizar la operación.

### ADVERTENCIA

Las baterías contienen sustancias muy peligrosas para el medio ambiente.

Para reemplazar la batería, recomendamos que usted vaya a la **Red de Asistencia Jeep**, que está preparada para desecharla de manera a respetar la naturaleza y las disposiciones legales.

La batería no requiere que se reponga el electrolito con agua destilada.

No obstante, es necesario llevar a cabo un control periódico en la **Rede de Assistência Jeep** para comprobar su eficiencia.

### Sustitución de la batería

Si fuera necesario, sustituir la batería por otra original con las mismas características. Para el mantenimiento de la batería, seguir las indicaciones del fabricante de la misma batería.

### Consejos útiles para prolongar la duración de la batería

Para evitar que la batería se descargue rápidamente y para preservar su funcionamiento en el tiempo, respetar escrupulosamente las siguientes indicaciones:

- Al estacionar el vehículo, asegurarse de que las puertas, el capo, el portón y las tapas estén bien cerrados para evitar que los plafones dentro del habitáculo queden encendidos.
- Apagar las luces interiores: no obstante, el vehículo está provisto de un sistema que las apaga automáticamente.
- Con el motor apagado, no dejar los dispositivos encendidos durante mucho tiempo (por ejemplo, la autorradio, las luces de emergencia, etc.).
- Antes de realizar cualquier intervención en la instalación eléctrica, desconectar el cable del polo negativo de la batería.

Si, después de comprar el vehículo, se desea instalar accesorios eléctricos que necesiten

alimentación eléctrica permanente (por ejemplo, alarma, etc.) o accesorios que afecten al balance eléctrico, acudir a la **Red de Asistencia Jeep**, cuyo personal cualificado valorará el consumo eléctrico global.

#### ADVERTENCIA

Un montaje incorrecto de los accesorios eléctricos y electrónicos puede causar daños serios al vehículo.

Si después de comprar el vehículo, se desea instalar accesorios (por ej. sistema antirrobo, radioteléfono, etc.), acudir a la **Red de Asistencia Jeep**, que recomendará los dispositivos más adecuados y, sobre todo, aconsejará sobre la necesidad de utilizar una batería de mayor capacidad.

#### Nota

**En caso de parada prolongada, la batería presenta un mayor riesgo de congelación que puede producirse ya a -10°C.**

**Después de desconectar la batería, la dirección necesita inicializarse, lo que se indica con el encendido del testigo  en el cuadro de instrumentos. Para realizar este procedimiento, basta con girar el volante de un extremo a otro o seguir en línea recta durante unos cien metros.**

#### Nota

**La batería mantenida durante largo tiempo en estado de carga inferior al 50% se daña por sulfatación, reduciendo su capacidad y su aptitud para el arranque.**

### RECARGA DE LA BATERÍA PROCEDIMIENTOS

#### Nota

**La descripción del procedimiento de recarga de la batería se proporciona únicamente a título informativo. Para realizar dicha operación, acudir a la Red de Asistencia Jeep.**

#### **Nota**

Antes de desconectar la alimentación eléctrica de la batería, esperar al menos un minuto desde el momento en que se coloca el dispositivo de arranque en STOP y desde el cierre de la puerta del lado del conductor. En la siguiente conexión de la alimentación eléctrica a la batería, asegurarse de que el dispositivo de arranque esté en posición STOP y que la puerta del lado del conductor esté cerrada.

#### **Nota**

Se recomienda una recarga lenta de bajo amperaje, de aproximadamente 24 horas de duración. Un tiempo excesivo de recarga podría dañar la batería.

#### **Nota**

Es esencial que los cables de la instalación eléctrica vuelvan a conectarse correctamente a la batería, es decir, el cable positivo (+) al borne positivo y el cable negativo (-) al borne negativo. Los bornes de la batería se marcan con los símbolos de borne positivo (+) y borne negativo (-) y se indi-

can en la tapa de la batería. Los bornes de los cables también deben estar libres de corrosión y estar firmemente fijados a los bornes. Si se utiliza un cargador de batería tipo "rápido" con la batería montada en el vehículo, antes de conectar el cargador desconectar los dos cables de la batería del vehículo. No utilizar el cargador de batería tipo "rápido" para proporcionar la tensión de arranque.

#### **RECARGA**

Para efectuar la recarga, realizar las siguientes operaciones:

- Desconectar el polo negativo (-) de la batería.
- Conectar los cables del aparato de recarga a los polos de la batería, respetando las polaridades.
- Encender el aparato de recarga.
- Una vez finalizada la recarga, apagar el aparato.
- Volver a conectar el polo negativo de la batería.

## **SERVICIOS EN LA CONCESIONARIA MANTENIMIENTO PROGRAMADO**

Un mantenimiento correcto es determinante para garantizar una larga duración del vehículo en excelentes condiciones.

Por esta razón, Jeep ha establecido una serie de controles e intervenciones de mantenimiento con vencimiento por kilómetros y, donde esté previsto, en plazos preestablecidos, tal como se describe en el Plan de Mantenimiento Programado.

Antes de cada revisión, siempre es necesario prestar atención a todo lo descrito en el Plan de Mantenimiento Programado (por ej. comprobar periódicamente el nivel de líquidos, la presión de los neumáticos, etc.).

La **Red de Asistencia Jeep** lleva a cabo el servicio de mantenimiento programado según unos plazos prefijados. Si durante estas revisiones, además de las operaciones previstas, surgiera la necesidad de otras sustituciones o reparaciones, éstas serán realizadas única-

mente previa aprobación del cliente. Si el vehículo se utiliza frecuentemente para el arrastre de remolques, reducir el intervalo entre las intervenciones de mantenimiento programado.

#### **Nota**

**Las revisiones de mantenimiento programado están prescritas por el Fabricante. Si no se realizan estas revisiones pueden perderse los derechos de garantía.**

#### **Nota**

**Se recomienda informar enseguida a la Red de Asistencia Jeep de posibles pequeñas anomalías de funcionamiento, sin esperar a la próxima revisión.**

El plan de mantenimiento programado prevé el mantenimiento del vehículo en intervalos preestablecidos, luego las revisiones deben realizarse por kilómetros o por tiempo, es decir, cada 12.000 km (cada 10.000 kilómetros para el mercado México) o cada 12 meses, **prevaleciendo lo que ocurra primero.**

La tolerancia permitida para la ejecución de las revisiones será de 1.000 km para menos

o para más caso ocurra por kilometraje, o 30 días para menos o para más caso ocurra por tiempo.

Ejemplos:

- **1ª revisión:** en caso de que ocurra por kilometraje, deberá realizarse entre 11.000 y 13.000 km (9.000 y 11000 km para el mercado México). Pero si ocurre por tiempo, deberá realizarse entre 11 y 13 meses.
- **2ª revisión:** en caso de que ocurra por kilometraje, deberá realizarse entre 11.000 y 13.000 km (9.000 y 11000 km para el mercado México) **después** de la 1ª revisión. Pero si ocurre por tiempo, deberá realizarse entre 11 y 13 meses **después** de la 1ª revisión.

## MOTORES 1.8 GASOLINA/1.8 FLEX Y 2.4 GASOLINA - (SUDAMÉRICA Y CENTROAMÉRICA, EXCEPTO MERCADO MÉXICO)

REVISIONES (**) Cada 12.000 km o cada 12 MESES, prevaleciendo lo que ocurra primero (después la última revisión realizada)	1ª	2ª	3ª	4ª	5ª	6ª	7ª	8ª	9ª	10ª	11ª	12ª	13ª	14ª	15ª
Sustitución del aceite del motor y del filtro de aceite del motor (*)	+	+	+	+	+	+	+	+	+	+	+	+	+	+	+
Sustitución del filtro de combustible (*)	+	+	+	+	+	+	+	+	+	+	+	+	+	+	+
Sustitución del elemento del filtro de aspiración de aire del motor (*)	+	+	+	+	+	+	+	+	+	+	+	+	+	+	+
Verificación de los niveles de los líquidos/fluidos de todos los sistemas: refrigeración del motor, frenos, embrague, limpiaparabrisas/ limpiapuneta, etc.	+	+	+	+	+	+	+	+	+	+	+	+	+	+	+
Verificación de las pastillas de freno de las ruedas delanteras y traseras. Obs.: si el espesor útil de las pastillas está inferior a 5 mm se debe sustituirlas	+	+	+	+	+	+	+	+	+	+	+	+	+	+	+
Verificación de las tuberías de escape, de alimentación de combustible, de los frenos, componentes de goma la parte inferior del vehículo, capuchones, guarniciones, mangueras y neumáticos	+	+	+	+	+	+	+	+	+	+	+	+	+	+	+
Verificación de los pulverizadores y escobillas del limpiaparabrisas/ limpiapuneta, cinturones de seguridad, sistema de iluminación y señalización, mandos eléctricos de los vidrios de las puertas, sistema de apertura/cierre de las puertas	+	+	+	+	+	+	+	+	+	+	+	+	+	+	+
Verificación del filtro del aire acondicionado (*)	+	+	+	+	+	+	+	+	+	+	+	+	+	+	+
Verificación del sistema eléctrico/electrónico (radio, alarma, etc.) batería e iluminación interna y externa, cuadro de instrumentos e indicadores	+	+	+	+	+	+	+	+	+	+	+	+	+	+	+

<b>REVISIONES</b> <b>(***) Cada 12.000 km o cada 12 MESES, prevaleciendo lo que ocurra primero (después la última revisión realizada)</b>	<b>1ª</b>	<b>2ª</b>	<b>3ª</b>	<b>4ª</b>	<b>5ª</b>	<b>6ª</b>	<b>7ª</b>	<b>8ª</b>	<b>9ª</b>	<b>10ª</b>	<b>11ª</b>	<b>12ª</b>	<b>13ª</b>	<b>14ª</b>	<b>15ª</b>
Verificación/limpieza/lubricación de las canaletas y componentes móviles del techo practicable (si está equipado)	+	+	+	+	+	+	+	+	+	+	+	+	+	+	+
Verificación del sistema de inyección/encendido del motor. Utilizar equipamiento de diagnosis		+		+		+		+		+		+		+	
Verificación de las correas de los órganos auxiliares del motor (**)		+		+			+		+			+		+	
Sustitución del fluido de los frenos. Si está disponible, se debe también sustituir el fluido del sistema de accionamiento hidráulico del embrague.	Cada 24 meses o cada 36.000 km (lo que ocurra primero)														
Verificación del freno de estacionamiento (eléctrico)			+			+			+			+			+
Verificación del nivel de aceite de la caja de cambios mecánica (si está equipado)			+			+						+			+
Verificación del nivel de emisiones de los gases de escape				+				+				+			
Verificación del sistema de evaporación de gases del depósito de combustible (*)				+				+				+			
Sustitución de las correas de los órganos auxiliares del motor (*)	Cada 48 meses o cada 60.000 km (lo que ocurra primero)														
Sustitución de las bujías de encendido del motor	A cada 60.000 km (independientemente del tiempo)														
Inspección y, si es necesario, sustitución de la válvula PCV Sistema de ventilación del cárter del motor "Blow-by" (*)					+					+					+



<b>REVISIONES</b> <b>(***) Cada 12.000 km o cada 12 MESES, prevaleciendo lo que ocurra primero (después la última revisión realizada)</b>	<b>1ª</b>	<b>2ª</b>	<b>3ª</b>	<b>4ª</b>	<b>5ª</b>	<b>6ª</b>	<b>7ª</b>	<b>8ª</b>	<b>9ª</b>	<b>10ª</b>	<b>11ª</b>	<b>12ª</b>	<b>13ª</b>	<b>14ª</b>	<b>15ª</b>
Control de las condiciones de la corriente de distribución del motor (rumorosisidad) y verificación de fugas.					+					+					+
Sustitución del aceite de la caja de cambios mecánico (si está equipado)									+						
Sustitución del líquido de refrigeración del motor	Cada 24 meses (independientemente de los kilómetros recorridos)														
Sustitución del aceite de la caja de cambio automático (si está equipado)	For Life (sin necesidad de sustitución)														
<p>(*) Ítems que se deben sustituir/ verificar en la mitad de los periodos indicados, para vehículos utilizados predominantemente en carreteras polvorrientas, arenosas, con fango o en condiciones severas de uso (remolque, taxi, entregas urbanas, etc.) o en caso de prolongada inactividad.</p> <p>(**) Para la utilización del predominantemente en carreteras polvorrientas, arenosas o con fango, efectuar un control del estado de los rodamientos y de las correas de los órganos auxiliares (aire acondicionado, bomba de agua, alternador) cada 12.000 km o 12 meses y, si es necesario, efectuar sus sustitución.</p> <p>(***) La tolerancia permitida para ejecución de las revisiones es:</p> <ul style="list-style-type: none"> <li>• De 30 días (para más o para menos) si ocurre por tiempo.</li> <li>• De 1000 km (para más o para menos) si ocurre por kilómetros recorridos.</li> </ul>															

## MOTORES 2.0 DIÉSEL - (SUDAMÉRICA Y CENTROAMÉRICA, EXCEPTO MERCADO MÉXICO)

REVISIONES (**) Cada 12.000 km o cada 12 MESES, prevaleciendo lo que ocurra primero (después la última revisión realizada)	1ª	2ª	3ª	4ª	5ª	6ª	7ª	8ª	9ª	10ª	11ª	12ª	13ª	14ª	15ª
Sustitución del aceite del motor y del filtro de aceite del motor (*) Atención: el modelo Diésel está equipado con un sistema que monitorea la condición de degradación del aceite del motor, por lo tanto además de las indicaciones por kilometraje y tiempo ya mencionadas, la sustitución del aceite del motor y del filtro de aceite del motor deberá ser afectuada si se enciende un testigo específico o si ocurre un mensaje específico en el tablero de instrumentos.	+	+	+	+	+	+	+	+	+	+	+	+	+	+	+
Sustitución del filtro de combustible (*)	+	+	+	+	+	+	+	+	+	+	+	+	+	+	+
Sustitución del elemento del filtro de aspiración de aire del motor (*)	+	+	+	+	+	+	+	+	+	+	+	+	+	+	+
Verificación de los niveles de los líquidos/fluidos de todos los sistemas: refrigeración del motor, frenos, embrague, limpiaparabrisas/ limpiapuneta, etc.	+	+	+	+	+	+	+	+	+	+	+	+	+	+	+
Verificación de las pastillas de freno de las ruedas delanteras y traseras. Obs.: si el espesor útil de las pastillas está inferior a 5 mm se debe sustituirlas	+	+	+	+	+	+	+	+	+	+	+	+	+	+	+
Verificación de las tuberías de escape, de alimentación de combustible, de los frenos, componentes de goma la parte inferior del vehículo, capuchones, guarniciones, mangueras y neumáticos	+	+	+	+	+	+	+	+	+	+	+	+	+	+	+

<b>REVISIONES</b> <b>(***) Cada 12.000 km o cada 12 MESES, prevaleciendo lo que ocurra primero (después la última revisión realizada)</b>	<b>1ª</b>	<b>2ª</b>	<b>3ª</b>	<b>4ª</b>	<b>5ª</b>	<b>6ª</b>	<b>7ª</b>	<b>8ª</b>	<b>9ª</b>	<b>10ª</b>	<b>11ª</b>	<b>12ª</b>	<b>13ª</b>	<b>14ª</b>	<b>15ª</b>
Verificación de los pulverizadores y escobillas del limpiarabrisas/limpiaventana, cinturones de seguridad, sistema de iluminación y señalización, mandos eléctricos de los vidrios de las puertas, sistema de apertura/cierre de las puertas	+	+	+	+	+	+	+	+	+	+	+	+	+	+	+
Verificación del filtro del aire acondicionado (*)	+	+	+	+	+	+	+	+	+	+	+	+	+	+	+
Verificación del sistema eléctrico/electrónico (radio, alarma, etc.) batería e iluminación interna y externa, cuadro de instrumentos e indicadores	+	+	+	+	+	+	+	+	+	+	+	+	+	+	+
Verificación del sistema de ventilación del cárter del motor "Blow-by" (*)	+	+	+	+	+	+	+	+	+	+	+	+	+	+	+
Verificación del freno de estacionamiento (eléctrico)	+	+	+	+	+	+	+	+	+	+	+	+	+	+	+
Verificación/limpieza/lubricación de las canaletas y componentes móviles del techo practicable (si está equipado)	+	+	+	+	+	+	+	+	+	+	+	+	+	+	+
Verificación del sistema de inyección/encendido del motor. Utilizar equipamiento de diagnosis			+			+			+			+			+
Verificación del nivel de emisiones de los gases de escape			+			+			+			+			+
Verificación del nivel de aceite de la caja de cambios mecánica (si está equipado)			+			+						+			+
Sustitución del fluido de los frenos. Si está disponible, se debe también sustituir el fluido del sistema de accionamiento hidráulico del embrague.	Cada 24 meses o cada 36.000 km (lo que ocurra primero)														
Verificación de las correas de los órganos auxiliares del motor (**)				+					+					+	

<b>REVISIONES</b> <b>(***) Cada 12.000 km o cada 12 MESES, prevaleciendo lo que ocurra primero (después la última revisión realizada)</b>	<b>1ª</b>	<b>2ª</b>	<b>3ª</b>	<b>4ª</b>	<b>5ª</b>	<b>6ª</b>	<b>7ª</b>	<b>8ª</b>	<b>9ª</b>	<b>10ª</b>	<b>11ª</b>	<b>12ª</b>	<b>13ª</b>	<b>14ª</b>	<b>15ª</b>
Sustitución de las correas de los órganos auxiliares del motor (*)	Cada 48 meses o cada 60.000 km (lo que ocurra primero)														
Sustitución del aceite de la caja de cambios mecánico (si está equipado)									+						
Verificación de la correa dentada de mando de la distribución del motor (**)						+							+		
Sustitución de la correa dentada de mando de la distribución del motor (*)	Cada 48 meses o cada 84.000 km (lo que ocurra primero)														
Sustitución del líquido de refrigeración del motor	Cada 24 meses (independientemente de los kilómetros recorridos)														
Sustitución del aceite de la caja de cambio automático (si está equipado)	For Life (sin necesidad de sustitución)														
<p>(*) Ítems que se deben sustituir/ verificar en la mitad de los periodos indicados, para vehículos utilizados predominantemente en carreteras polvorrientas, arenosas, con fango o en condiciones severas de uso (remolque, taxi, entregas urbanas, etc.) o en caso de prolongada inactividad.</p> <p>(**) Para la utilización del predominantemente en carreteras polvorrientas, arenosas o con fango, efectuar un control del estado de los rodamientos y de las correas de los órganos auxiliares (dirección, aire acondicionado, bomba de agua, alternador), correa dentada y rodamientos cada 12.000 km o 12 meses y, si es necesario, efectuar sus sustitución.</p> <p>(***) La tolerancia permitida para ejecución de las revisiones es:</p> <ul style="list-style-type: none"> <li>• De 30 días (para más o para menos) si ocurre por tiempo.</li> <li>• De 1000 km (para más o para menos) si ocurre por kilómetros recorridos.</li> </ul>															

## MOTORES 1.8 GASOLINA Y 2.4 GASOLINA - (ÚNICAMENTE MERCADO MÉXICO)

REVISIONES (***) Cada 10.000 km o cada 12 MESES, prevaleciendo lo que ocurra primero (después la última revisión realizada)	1ª	2ª	3ª	4ª	5ª	6ª	7ª	8ª	9ª	10ª	11ª	12ª	13ª	14ª	15ª	16ª	17ª	18ª
Sustitución del aceite del motor y del filtro de aceite del motor (*)	+	+	+	+	+	+	+	+	+	+	+	+	+	+	+	+	+	+
Sustitución del filtro de combustible (*)	+	+	+	+	+	+	+	+	+	+	+	+	+	+	+	+	+	+
Sustitución del elemento del filtro de aspiración de aire del motor (*)	+	+	+	+	+	+	+	+	+	+	+	+	+	+	+	+	+	+
Verificación de los niveles de los líquidos/fluidos de todos los sistemas: refrigeración del motor, frenos, embrague, limpiaparabrisas/ limpialuneta, etc.	+	+	+	+	+	+	+	+	+	+	+	+	+	+	+	+	+	+
Verificación de las pastillas de freno de las ruedas delanteras y traseras. Obs.: si el espesor útil de las pastillas está inferior a 5 mm se debe sustituirlas	+	+	+	+	+	+	+	+	+	+	+	+	+	+	+	+	+	+
Verificación de las tuberías de escape, de alimentación de combustible, de los frenos, componentes de goma la parte inferior del vehículo, capuchones, guarniciones, mangueras y neumáticos	+	+	+	+	+	+	+	+	+	+	+	+	+	+	+	+	+	+

<b>REVISIONES</b> <b>(***) Cada 10.000 km o cada 12 MESES, prevaleciendo lo que ocurra primero (después la última revisión realizada)</b>	<b>1ª</b>	<b>2ª</b>	<b>3ª</b>	<b>4ª</b>	<b>5ª</b>	<b>6ª</b>	<b>7ª</b>	<b>8ª</b>	<b>9ª</b>	<b>10ª</b>	<b>11ª</b>	<b>12ª</b>	<b>13ª</b>	<b>14ª</b>	<b>15ª</b>	<b>16ª</b>	<b>17ª</b>	<b>18ª</b>
Verificación de los pulverizadores y escobillas del limpiarabrisas/ limpiapuneta, cinturones de seguridad, sistema de iluminación y señalización, mandos eléctricos de los vidrios de las puertas, sistema de apertura/cierre de las puertas	+	+	+	+	+	+	+	+	+	+	+	+	+	+	+	+	+	+
Verificación del filtro del aire acondicionado (*)	+	+	+	+	+	+	+	+	+	+	+	+	+	+	+	+	+	+
Verificación del sistema eléctrico/electrónico (radio, alarma, etc.) batería e iluminación interna y externa, cuadro de instrumentos e indicadores	+	+	+	+	+	+	+	+	+	+	+	+	+	+	+	+	+	+
Verificación/limpieza/lubricación de las canaletas y componentes móviles del techo practicable (si está equipado)	+	+	+	+	+	+	+	+	+	+	+	+	+	+	+	+	+	+
Verificación del sistema de inyección/encendido del motor. Utilizar equipamiento de diagnosis		+		+		+		+		+		+		+		+		+
Verificación de las correas de los órganos auxiliares del motor (**)		+		+				+		+				+		+		
Verificación del freno de estacionamiento (eléctrico)			+			+			+			+			+			+
Verificación del nivel de aceite de la caja de cambios mecánica (si está equipado)				+				+							+			

<b>REVISIONES</b> <b>(***) Cada 10.000 km o cada 12 MESES, prevaleciendo lo que ocurra primero (después la última revisión realizada)</b>	1ª	2ª	3ª	4ª	5ª	6ª	7ª	8ª	9ª	10ª	11ª	12ª	13ª	14ª	15ª	16ª	17ª	18ª
Sustitución del fluido de los frenos. Si está disponible, se debe también sustituir el fluido del sistema de accionamiento hidráulico del embrague.	Cada 24 meses o cada 40.000 km (lo que ocurra primero)																	
Verificación del sistema de evaporación de gases del depósito de combustible (*)				+				+				+				+		
Verificación del nivel de emisiones de los gases de escape				+				+				+				+		
Sustitución de las bujías de encendido del motor	A cada 60.000 km (independientemente del tiempo)																	
Sustitución de las correas de los órganos auxiliares del motor (*)	Cada 48 meses o cada 60.000 km (lo que ocurra primero)																	
Inspección y, si es necesario, sustitución, de la válvula PCV Sistema de ventilación del cárter del motor "Blow-by" (*)						+						+						+
Control de las condiciones de la corriente de distribución del motor (rumorosidad) y verificación de fugas.						+						+						+
Sustitución del aceite de la caja de cambios mecánico (si está equipado)											+							+
Sustitución del líquido de refrigeración del motor	Cada 24 meses (independientemente de los kilómetros recorridos)																	

<b>REVISIONES</b> <b>(***) Cada 10.000 km o cada 12 MESES, prevaleciendo lo que ocurra primero (después la última revisión realizada)</b>	1ª	2ª	3ª	4ª	5ª	6ª	7ª	8ª	9ª	10ª	11ª	12ª	13ª	14ª	15ª	16ª	17ª	18ª
Sustitución del aceite de la caja de cambio automático (si está equipado)	For Life (sin necesidad de sustitución)																	
<p>(*) Ítems que se deben sustituir/ verificar en la mitad de los periodos indicados, para vehículos utilizados predominantemente en carreteras polvorrientas, arenosas, con fango o en condiciones severas de uso (remolque, taxi, entregas urbanas, etc.) o en caso de prolongada inactividad.</p> <p>(**) Para la utilización del predominantemente en carreteras polvorrientas, arenosas o con fango, efectuar un control del estado de los rodamientos y de las correas de los órganos auxiliares (aire acondicionado, bomba de agua, alternador) cada 10.000 km o 12 meses y, si es necesario, efectuar sus sustitución.</p> <p>(***) La tolerancia permitida para ejecución de las revisiones es:</p> <ul style="list-style-type: none"> <li>• De 30 días (para más o para menos) si ocurre por tiempo.</li> <li>• De 1000 km (para más o para menos) si ocurre por kilómetros recorridos.</li> </ul>																		



## CONTINUIDAD DEL MANTENIMIENTO

Tras la realización de la última revisión indicada en el Plan de Mantenimiento Programado, considerar la misma frecuencia para sustitución y verificación de de cada ítem.

## ACEITE DEL MOTOR

### Control del nivel de aceite motor

#### ADVERTENCIA

Una cantidad excesiva o insuficiente de aceite en el interior del bloque es extremadamente dañina para el motor.

Tener atención para que el aceite mantenga siempre un nivel adecuado.

Para garantizar la correcta lubricación del motor es indispensable que el aceite se mantenga siempre al nivel prescrito (consultar el apartado "Compartimiento del motor" en este capítulo).

Comprobar el nivel de aceite a intervalos regulares, por ejemplo en cada repostado de combustible.

Si se alcanza la temperatura de funcionamiento, el control debe realizarse aproximadamente 5 minutos tras apagar el motor. Además, el vehículo debe estacionarse en una superficie lo más llana posible.

Hacer que el nivel de aceite este siempre comprendido entre las referencias de límite mínimo y máximo indicadas en la varilla de control.

### Sustitución del aceite motor

Para más información sobre los intervalos de mantenimiento correctos, consultar el "Plan de Mantenimiento Programado".

### Elección del tipo de aceite motor

Para garantizar prestaciones óptimas y la máxima protección en cualquier condición de funcionamiento, se recomienda utilizar exclusivamente aceites motor certificados ACEA (consultar el apartado "Líquidos originales y lubricantes" en el capítulo "Datos técnicos").

### Aditivos para aceite motor

Se recomienda vivamente no añadir aditivos (con excepción de los colorantes de detección de las pérdidas) al aceite motor.

El aceite motor es un producto específicamente preparado para el vehículo y sus prestaciones pueden verse reducidas o alteradas por el añadido de otros aditivos.

### Eliminación del aceite usado y de los filtros correspondientes

Para la eliminación del aceite motor y de los filtros correspondientes, dirigirse a los entes competentes para más información sobre la normativa local.

### Nota

**La eliminación realizada de manera incorrecta del aceite usado y de los filtros de aceite puede provocar graves daños al medio ambiente.**

## FILTRO DE ACEITE MOTOR

### Sustitución del filtro de aceite motor

El filtro de aceite motor debe sustituirse cada vez que se sustituye el aceite motor.

Para la sustitución se recomienda utilizar un recambio original, diseñado especialmente para este vehículo.

## FILTRO DE AIRE

### ADVERTENCIA

El sistema de aspiración del aire (filtro de aire, tubos de goma, etc.) puede llevar a cabo una función de protección en caso de retornos de llama del motor. NO DESMONTAR este sistema salvo para poder realizar intervenciones de reparación o mantenimiento.

Antes de poner en marcha el motor, asegúrese que el sistema no esté desmontado. El incumplimiento de esta precaución puede ocasionar lesiones graves.

### Sustitución del filtro de aire

Para más información sobre los intervalos de mantenimiento correctos, consultar el "Plan de Mantenimiento Programado".

Para la sustitución se recomienda utilizar un recambio original, diseñado especialmente para este vehículo.

## AIRE ACONDICIONADO - MANTENIMIENTO DEL SISTEMA

### ADVERTENCIA

Solicitar el uso exclusivo de los refrigerantes y lubricantes para compresores aprobados y adecuados para el sistema de aire acondicionado específicos del vehículo. Algunos refrigerantes no aprobados son inflamables y pueden explotar, con el riesgo de lesiones.

El uso de refrigerantes y lubricantes líquidos no aprobados también puede com-

*(continuación)*

### ADVERTENCIA (continuación)

prometer la eficiencia del sistema, que requiere reparaciones costosas.

### ADVERTENCIA

El sistema de aire acondicionado contiene refrigerante a alta presión.

Para evitar daños a personas o al sistema, la posible reposición de refrigerante o cualquier reparación que requiera desconectar los tubos debe realizarse en un taller de la **Red de Asistencia Jeep**.

Para garantizar las mejores prestaciones posibles, el sistema de aire acondicionado se debe controlar y someter a mantenimiento en la **Red de Asistencia Jeep** en el inicio del verano.

### Nota

**No utilizar sustancias químicas para lavar el sistema de aire acondicionado, una vez que los componentes internos podían da-**

ñarse. Daños de esta naturaleza no son cubiertos por la garantía.

#### **Sustitución del filtro del aire acondicionado (si está disponible)**

Para más información sobre los intervalos de mantenimiento correctos, consultar el "Plan de Mantenimiento Programado".

Para la sustitución del filtro, acudir a la **Red de Asistencia Jeep**.

#### **FILTRO DE COMBUSTIBLE**

Para la sustitución, es necesario utilizar un repuesto original específicamente desarrollado para este vehículo.

Los intervalos de mantenimiento deben ser observados en el "Plan de mantenimiento programado" según el tipo de utilización del vehículo.

#### **LUBRICACIÓN DE LAS PARTES MÓVILES DE LA CARROCERÍA**

Asegurarse de que las cerraduras y los puntos de articulación de la carrocería, incluido elementos como guías de los asientos, bisagras de las puertas (y los rodillos correspondientes), portón del compartimiento de equipajes y capó, se lubrifiquen periódicamente con grasa a base de litio para asegurar su funcionamiento correcto y silencioso, y para protegerlos contra oxidación y desgaste.

Limpiar cuidadosamente las partes para eliminar cualquier resto de polvo y suciedad. Después de la lubricación, eliminar el aceite o la grasa en exceso. Prestar especial atención también a los dispositivos de cierre del capó, para garantizar su funcionamiento correcto. Al realizar operaciones en el capó, exclusivamente con motor frío, recordar que deben comprobarse, limpiarse y lubricarse los dispositivos de cierre, desenganche y de seguridad correspondientes.

Lubricar los bombines de las cerraduras externas dos veces al año. Aplicar una pequeña

cantidad de lubricante de alta calidad directamente en el bombín de la cerradura.

Si es necesario, acudir a la **Red de Asistencia Jeep**.

#### **SISTEMA DE ESCAPE**

##### **ADVERTENCIA**

Las emisiones del escape son muy peligrosas y pueden resultar mortales.

De hecho, contienen monóxido de carbono, un gas incoloro e inodoro que, si se inhala, puede ocasionar desmayos o envenenamientos.

##### **ADVERTENCIA**

El sistema de escape puede llegar a elevadas temperaturas y puede provocar un incendio si el vehículo se estaciona sobre material inflamable. Así, hierba o hojas secas, en general, pueden incendiarse si en-

*(continuación)*

**ADVERTENCIA (continuación)**

tran en contacto con el sistema de escape del vehículo.

Evitar estacionar su vehículo o utilizarlo donde el sistema de escape pueda entrar en contacto con materiales inflamables.

**ADVERTENCIA**

Los vehículos equipados con convertidor catalítico únicamente deben repostar gasolina sin plomo. La gasolina con plomo dañaría irremediablemente el catalizador y anularía su función e reducción de las emisiones contaminantes, perjudicando seriamente las prestaciones del motor y dañándolo sin posibilidad de reparación.

Si el motor no funciona correctamente, sobre todo en caso de encendido irregular o prestaciones inferiores, acudir de inmediato a la **Red de Asistencia Jeep**. El funcionamiento prolongado y anómalo del

*(continuación)*

**ADVERTENCIA (continuación)**

motor puede causar el sobrecalentamiento del catalizador y, por consiguiente, el posible daño del catalizador mismo y del vehículo.

Un mantenimiento correcto del sistema de escape del motor representa la protección mejor contra las filtraciones de monóxido de carbono en el habitáculo.

Si se detecta un ruido anómalo en el escape, o la presencia de humo en el interior del habitáculo, o bien si los bajos de la carrocería o la parte trasera del vehículo han sufrido daños, acudir a la **Red de Asistencia Jeep** para que comprueben todo el sistema de escape y las zonas de la carrocería adyacentes, con el fin de localizar posibles componentes rotos, dañados, deteriorados o que se hayan desplazado de su posición de montaje correcta.

Soldaduras abiertas o conexiones flojas pueden causar filtraciones de gas de escape en el interior del habitáculo.

Cada vez que se eleva el vehículo, hacer que comprueben el sistema de escape. Sustituir los componentes que necesitan ser reemplazados (acudir a la **Red de Asistencia Jeep** para llevar a cabo estas operaciones).

En condiciones de funcionamiento normales, el convertidor catalítico no requiere mantenimiento: no obstante, para asegurar su funcionamiento correcto y evitar daños es sumamente importante que el motor funcione perfectamente.

Para reducir al mínimo el riesgo de daños al convertidor catalítico, seguir las siguientes indicaciones:

- No apagar el motor o desactivar el dispositivo de arranque con marcha engranada y vehículo en movimiento.
- No intentar arrancar el motor mediante maniobras de inercia.
- No forzar el motor si el ralentí es muy irregular o si las condiciones de funcionamiento son claramente irregulares.

## SISTEMA DE REFRIGERACIÓN

La salida de líquido de refrigeración motor (anticongelante) o de vapor del radiador puede provocar graves quemaduras.

Si se detecta la salida de vapor del compartimiento del motor, o el silbido correspondiente, no abrir el capó y esperar a que el radiador se enfríe.

### Nota

**No intentar quitar el tapón con radiador o depósito de expansión calientes: ¡PELIGRO DE QUEMADURAS!**

### Comprobación del líquido de refrigeración motor

Comprobar el nivel del líquido de refrigeración del motor, preferiblemente antes del invierno.

Si en el líquido de refrigeración motor hubiera impurezas es preciso vaciar, lavar y reponer el líquido en el sistema: acudir a la **Red de Asistencia Jeep**.

Comprobar que en la parte delantera del condensador no haya una acumulación de insectos,

hojas u otros residuos. Si fuese necesario, limpiarla pulverizando agua con cuidado.

Comprobar que la goma de los tubos flexibles del sistema de refrigeración motor no este deteriorada y que no haya grietas, desgarros, cortes y obstrucciones en los racores del lado del depósito de expansión y del radiador. Si se sospechan fugas en el sistema (por ejemplo si se necesitan reaprovisionamientos frecuentes), acudir a la **Red de Asistencia Jeep** para que comprueben la estanqueidad del sistema.

Con motor apagado y temperatura de funcionamiento normal, comprobar la estanqueidad del tapón del radiador del sistema de refrigeración.

### Nota

**NO quitar el tapón si la temperatura del líquido es demasiado alta: ¡PELIGRO DE QUEMADURAS!**

### Nota

**Antes de quitar el tapón del depósito del líquido de refrigeración motor, esperar a que el sistema se enfríe.**

### Reaprovisionamiento/ vaciado/ lavado del líquido de refrigeración motor

Si el líquido de refrigeración motor está sucio, acudir a la **Red de Asistencia Jeep** para que realicen las intervenciones de limpieza y lavado.

### Nota

**Para más información sobre los intervalos de mantenimiento correctos, consultar el "Plan de Mantenimiento Programado".**

### Nota

**Para el reaprovisionamiento, utilizar un líquido con características correspondientes a las indicadas en la tabla "Líquidos y lubricantes" (ver el capítulo "Datos técnicos").**

No utilizar agua pura, líquidos de refrigeración motor a base de alcohol, inhibidores de corrosión o productos anti oxidación adicionales ya

que podrían ser incompatibles con el líquido de refrigeración motor y causar la obstrucción del radiador. Se desaconseja también utilizar líquidos de refrigeración a base de glicol de propileno.

#### **Tapón del radiador sistema de refrigeración motor**

El tapón debe estar completamente cerrado para evitar fugas de líquido de refrigeración del motor y garantizar que el líquido vuelva al radiador desde el depósito de expansión.

Comprobar periódicamente el tapón y limpiarlo para eliminar cuerpos extraños que puedan haberse depositado en su superficie exterior.

#### **Nota**

**Con motor caliente o sobrecalentado no añadir nunca líquido de refrigeración.**

#### **Nota**

**No intentar enfriar un motor sobrecalentado aflojando o quitando el tapón. En efecto, el calor provoca un aumento consi-**

**derable de la presión en el sistema de refrigeración.**

#### **Nota**

**Usar únicamente el tapón del radiador previsto para el vehículo para evitar daños al motor.**

#### **Eliminación del líquido de refrigeración motor usado**

La eliminación del líquido de refrigeración motor está sujeta a normas legales: dirigirse a los entes competentes para más información sobre la normativa local.

#### **Nota**

**Para evitar que niños o animales ingieran el líquido, no conservarlo en envases abiertos y no verterlo al suelo. En caso de ingestión, acudir inmediatamente a un médico. Eliminar inmediatamente posibles restos de líquido del suelo.**

#### **Nota**

**Al detener el vehículo tras recorrer un trayecto breve, podría detectarse la salida de vapores por la parte frontal del capo. Se**

**trata de un fenómeno normal debido a la presencia de lluvia, nieve o mucha humedad en la superficie del radiador.**

#### **Nota**

**Con motor y sistema fríos, no añadir líquido de refrigeración más allá del nivel máximo indicado en el depósito dentro del compartimento del motor.**

### **SISTEMA DE FRENOS**

Para asegurar la eficiencia del sistema de frenos, comprobar periódicamente sus componentes: acudir a la **Red de Asistencia Jeep** para que realicen esta operación.

Para más información sobre los intervalos de mantenimiento correctos, consultar el "Plan de Mantenimiento Programado".

#### **Nota**

**Conducir con el pie apoyado en el pedal del freno puede perjudicar su eficiencia, aumentando el riesgo de accidentes. Durante la marcha no apoyar el pie en el pedal del freno y no solicitarlo inútilmente para**

evitar que los frenos se recalienten: el desgaste excesivo de las pastillas podría causar daños al sistema de frenos.

#### **Nota**

Para el reaprovisionamiento, utilizar un líquido con características correspondientes a las indicadas en la tabla "Líquidos originales y lubricantes" (ver el capítulo "Datos técnicos").

#### **Nota**

En caso de reaprovisionamiento, utilizar únicamente líquido de frenos nuevo o contenido en un envase perfectamente cerrado. Un líquido de frenos contenido en un envase abierto absorbe la humedad: esta condición podría causar la ebullición imprevista del líquido al frenar en modo brusco y continuo, provocando una avería de los frenos inesperada. Esto podría causar accidentes.

#### **Nota**

Mantener siempre el tapón del depósito del líquido de frenos (situado en el compartimento del motor) bien cerrado.

#### **Nota**

Una cantidad excesiva de líquido de frenos en el interior del depósito puede provocar la salida del líquido sobre las partes calientes del motor y el consiguiente riesgo de incendios. El líquido de frenos puede dañar las superficies pintadas y las partes de plástico, por lo tanto, prestar especial atención.

Evitar el contacto del líquido de frenos con líquidos a base de petróleo. Las juntas de estanqueidad podrían dañarse y afectar al funcionamiento de los frenos.

### **CAMBIO MANUAL**

Utilizar únicamente aceite cambio con características correspondientes a las indicadas en la tabla "Líquidos originales y lubricantes" (ver el capítulo "Datos técnicos").

### **Frecuencia de los cambios de aceite**

En condiciones de funcionamiento normales del vehículo, no es necesario sustituir el aceite del cambio, a no ser que el lubricante entre en contacto con agua. En este caso, acudir a la **Red de Asistencia Jeep** para la operación de sustitución del aceite.

### **CAMBIO AUTOMÁTICO**

#### **ADVERTENCIA**

El uso de aceite del cambio diferente al prescrito podría afectar a la calidad de los cambios de marcha y/o causar vibraciones anómalas en el cambio.

Utilizar siempre productos recomendados para su vehículo (ver el capítulo "Datos Técnicos")

Utilizar únicamente aceite cambio con características correspondientes a las indicadas en la tabla "Líquidos originales y lubricantes" (ver el capítulo "Datos técnicos").

### **Aditivos especiales**

No añadir ningún tipo de aditivos al aceite del cambio automático. El aceite del cambio automático es un producto específicamente preparado para este vehículo y sus prestaciones pueden verse reducidas o alteradas por el añadido de otros aditivos.

Evitar el uso de sellantes para cambios ya que podrían perjudicar la eficacia de las juntas del cambio automático.

### **Nota**

**No utilizar sustancias químicas para lavar el cambio: podrían dañar sus componentes.**

### **Frecuencia de los cambios de aceite**

En condiciones de funcionamiento normales del vehículo no es necesario sustituir el aceite del cambio.

Si se detectan pérdidas de aceite o anomalías en el funcionamiento del cambio, acudir a la **Red de Asistencia Jeep** para que realicen la comprobación.

### **Nota**

**Conducir el vehículo con un nivel de aceite demasiado bajo puede provocar graves daños al cambio.**

## **ELEVACIÓN DEL VEHÍCULO PUNTOS DE ELEVACIÓN**

Si es necesario levantar el vehículo, acudir a la **Red de Asistencia Jeep**, que está equipada con elevadores de brazos o elevadores de taller.

Los puntos de elevación del vehículo están marcados en los faldones laterales con los símbolos ▼.

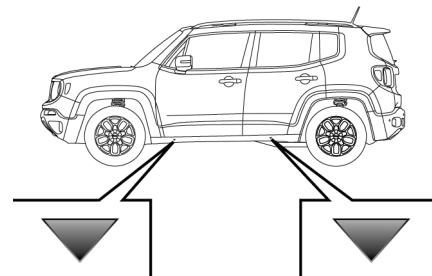

## **NEUMÁTICOS INFORMACIÓN DE SEGURIDAD**

Antes de viajes largos, o cada dos semanas aproximadamente, comprobar la presión de los neumáticos y de la rueda de repuesto, si está presente. Efectuar el control con los neumáticos fríos.

Durante la marcha, es normal que la presión aumente debido al calentamiento de los neumáticos; para obtener el valor correcto de la presión de inflado de los neumáticos, consul-



tar el apartado "Ruedas" en el capítulo "Datos técnicos".

Una presión incorrecta provoca un consumo anómalo de los neumáticos:

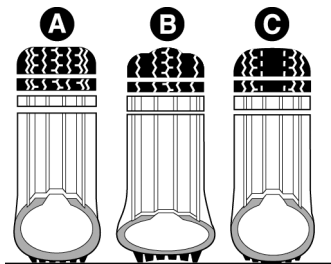

**A** - presión normal: la banda de rodadura se desgasta uniformemente.

**B** - presión insuficiente: la banda de rodadura se desgasta especialmente en los bordes.

**C** - presión excesiva: la banda de rodadura se desgasta especialmente en el centro.

Los neumáticos se sustituirán cuando la profundidad de la banda de rodadura sea inferior a 1,6 mm.

## INFORMACIÓN GENERAL

### ADVERTENCIA

El comportamiento del vehículo en carretera depende de la correcta presión de inflado.

Consulte los valores de la presión en los "datos técnicos".

### ADVERTENCIA

Una presión demasiado baja causa el supercalentamiento del neumático con la posibilidad de graves daños al mismo.

Utilizar los valores de presión indicados en el capítulo "Datos técnicos".

### ADVERTENCIA

En presencia de los neumáticos "unidireccionales" no efectuar el cambio de los neumáticos en cruce, moviéndose desde el lado derecho del vehículo hacia la izquierda y viceversa.

En presencia de este tipo de neumáticos, sólo es posible mover las ruedas del eje delantero hacia eje trasero y viceversa, manteniendo al mismo lado del vehículo.

### ADVERTENCIA

No realizar nunca retoques de pintura en las llantas de aleación que necesiten temperaturas superiores a 150°C.

Podrían verse perjudicadas las características mecánicas de las ruedas.

Para evitar daños a los neumáticos, seguir estas precauciones:

- Evitar frenadas bruscas, arranques violentos y golpes contra aceras, agujeros y obstáculos, y la marcha prolongada en carreteras irregulares.
- Comprobar periódicamente que los neumáticos no presenten cortes en los flancos, abultamientos o un consumo irregular de la banda de rodadura.
- Evitar viajar con el vehículo sobrecargado. Si se pincha un neumático, detenerse inmediatamente y sustituirlo.
- Cada 10.000 km intercambiar los neumáticos, manteniéndolos en el mismo lado del vehículo para no invertir el sentido de rotación (con neumáticos de tipo "unidireccional"). Las ruedas con banda de rodadura unidireccional se reconocen por las flechas en el flanco del neumático que indican el sentido de rotación previsto que es obligatorio respetar. Solamente así los neumáticos mantienen sus características en términos de agarre, ruido, resistencia al desgaste y drenaje sobre suelos mojados.

- El neumático se desgasta aunque se utilice poco. Las grietas en la goma de la banda de rodadura y de los flancos son signo de envejecimiento. En cualquier caso, si los neumáticos están montados desde hace más de 6 años, es necesario que personal especializado los compruebe. Asimismo, se recuerda que se debe comprobar con especial atención la rueda de recambio pequeña.
- En caso de sustitución, colocar siempre neumáticos nuevos, evitando aquellos que sean de dudosa procedencia.
- Si se sustituye un neumático, también es necesario cambiar la válvula de inflado.

## RUEDAS Y NEUMÁTICOS

Para saber el tipo de ruedas y neumáticos que viene con en el vehículo, ver el párrafo "Ruedas y neumáticos" en el capítulo "Datos técnicos".

## RECOMENDACIONES SOBRE LA ROTACIÓN DE LOS NEUMÁTICOS

### ADVERTENCIA

Los métodos de rotación indicados NO deben adoptarse en caso de utilizar neumáticos de tipo "unidireccional".

Con este tipo de neumáticos, solo pueden moverse las ruedas del eje delantero al trasero y viceversa, manteniéndolas en el mismo lado del vehículo. Para más información, consultar las advertencias descritas en el apartado "Información general".

Los neumáticos delanteros y traseros se ven sometidos a cargas y esfuerzos diferentes debidos a giros, maniobras y frenadas. Por esta razón, se desgastan de forma desigual.

Para evitar esto, es posible rotar los neumáticos en el momento oportuno.

Con rotación de los neumáticos se entiende mover las ruedas a posiciones diferentes, con respecto al vehículo. Por lo tanto, cada rueda

se sitúa en un eje diferente y, donde sea posible, en el lado opuesto del vehículo.

#### **Nota**

**En caso de desgaste anormal de los neumáticos, identificar la causa y corregirla luego que sea posible, acudiendo a la Red de Asistencia Jeep.**

#### **Nota**

**Los siguientes métodos de rotación NO deben adoptarse en caso de utilizar neumáticos de tipo "unidireccional". Con este tipo de neumáticos, sólo pueden moverse las ruedas del eje delantero al trasero y viceversa, manteniéndolas en el mismo lado del vehículo. Para más información, consultar las advertencias descritas en el apartado "Información general".**

#### **Versiones con tracción delantera (FWD)**

El método de rotación recomendado para la tracción delantera es como se indica en la figura a continuación (la flecha externa indica el sentido de marcha del vehículo).

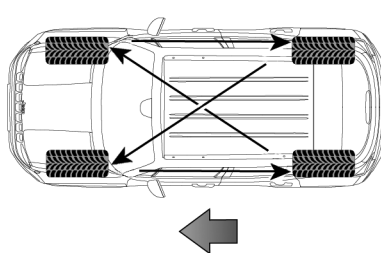

#### **Versiones con tracción total (AWD)**

El método de rotación de los neumáticos recomendado para los vehículos de cuatro ruedas motrices es como se indica en la figura a continuación (la flecha externa indica el sentido de marcha del vehículo).

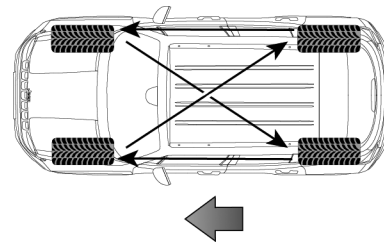

#### **Nota**

**El buen funcionamiento de las versiones de cuatro ruedas motrices (4WD) depende de los neumáticos: deben ser todos de las mismas dimensiones, del mismo tipo y de la misma circunferencia. Neumáticos de dimensiones diferentes pueden dañar el vehículo. Es preciso respetar la rotación de los neumáticos para que se desgasten de manera uniforme.**

## INACTIVIDAD PROLONGADA DEL VEHÍCULO PRECAUCIONES

Si el vehículo va a estar parado durante más de un mes, seguir las siguientes precauciones:

- Estacionar el vehículo en un lugar cubierto, seco y, si es posible, aireado y abrir un poco las ventanillas.
- Comprobar que el freno de mano eléctrico no este accionado.
- Desconectar el terminal negativo del polo de la batería y comprobar el estado de carga de la misma. Durante el periodo de inactividad del vehículo, este control se deberá repetir trimestralmente.
- Si no se desconecta la batería del sistema eléctrico, comprobar el estado de la carga cada treinta días.
- Limpiar y proteger las partes pintadas aplicando ceras protectoras.
- Limpiar y proteger las partes metálicas brillantes con productos específicos que se encuentran en el mercado.

- Espolvorear talco en las escobillas de goma del limpiaparabrisas y del limpialuqueta y dejarlas levantadas de los vidrios.
- Cubrir el vehículo con una lona o un plástico perforado, prestando especial atención para no dañar la superficie pintada arrastrando el polvo que pueda acumularse. No utilizar lonas de plástico compacto, ya que no permiten la evaporación de la humedad presente en la superficie del vehículo.
- Inflar los neumáticos con una presión de +0,5 bar (+7,25 psi) superior respecto a la prescrita y controlarla periódicamente.
- No vaciar el sistema de refrigeración del motor.
- Siempre que se deje el vehículo inactivo durante dos o más semanas, dejar funcionar con el motor al ralentí durante unos 5 minutos el sistema de aire acondicionado, regulado en aire exterior y con el ventilador al nivel de velocidad máximo. Esta operación garantizara una lubricación adecuada del sistema, reduciendo al mínimo la posibilidad de daños en el com-

presor cuando el sistema vuelva a estar en funcionamiento.

### Nota

**ATENCIÓN:** en caso de uso de biodiésel (porcentaje máximo previsto según legislación Federal vigente en la fecha de la fabricación del vehículo) es necesario proteger el vehículo en caso de inactividad prolongada (> 1 mes). Antes de una inactividad prolongada del vehículo, se debe consumir el combustible presente en el depósito de combustible hasta que se encienda el testigo de reserva. Al hacer arrancar nuevamente el motor después de un periodo de inactividad prolongada, reaprovisionar inmediatamente con diésel nuevo.

### Nota

Antes de desconectar la alimentación eléctrica de la batería, esperar al menos un minuto desde el momento en que se coloca el dispositivo de arranque en STOP y desde el cierre de la puerta del lado conductor. En la siguiente conexión de la alimentación eléctrica a la batería, asegurarse de que

el dispositivo de arranque esté en posición STOP y que la puerta del lado conductor este cerrada.

## **CARROCERÍA PROTECCIÓN CONTRA LOS AGENTES ATMOSFÉRICOS**

El vehículo cuenta con las mejores soluciones tecnológicas para proteger eficazmente la carrocería de la corrosión.

Estas son las principales soluciones:

- Selección de productos y sistemas de pintura que confieren al vehículo resistencia a la corrosión y a la abrasión.
- Uso de chapas galvanizadas (o previamente tratadas) que proporcionan una alta resistencia a la corrosión.
- Aplicación pulverizada de materiales plásticos para proteger los puntos más expuestos: partes inferiores de las puertas, interior de los guardabarros, bordes, etc.

- Uso de elementos estructurales "abiertos" para evitar la condensación y el estancamiento de agua, que puedan favorecer la oxidación de las partes interiores.
- Uso de películas especiales con función protectora anti abrasión en los puntos más expuestos (por ejemplo, guardabarros trasero, puertas, etc.).

## **GARANTÍA DE LA PARTE EXTERIOR DEL VEHÍCULO Y DE LOS BAJOS DE LA CARROCERÍA**

El vehículo tiene una garantía contra la perforación debida a la corrosión de cualquier elemento original de la estructura o de la carrocería. Para las condiciones generales de esta garantía, consultar el Libro de Garantía.

## **CONSERVACIÓN DE LA CARROCERÍA**

### **Pintura**

#### **ADVERTENCIA**

Los detergentes contaminan el agua.

El vehículo se debe lavar en zonas preparadas para recoger y depurar los líquidos utilizados durante el lavado.

#### **ADVERTENCIA**

Con el fin de mantener intactas las características estéticas de la pintura se recomienda no utilizar productos abrasivos ni abrillantadores para limpiar el vehículo.

Observar las recomendaciones de este manual.

En caso de abrasiones o fisuras profundas, se recomienda que se hagan inmediatamente los retoques necesarios para evitar la formación de herrumbre.

El mantenimiento de la pintura consiste en el lavado de la misma con una periodicidad que depende de las condiciones y del entorno de uso. Por ejemplo, en las zonas con contaminación atmosférica elevada o si se recorren carreteras que presentan sal anti hielo esparcida, es aconsejable lavar el vehículo con más frecuencia.

Algunas partes del vehículo pueden estar equipadas con tinta opaca que para preservarse como tal necesita cuidados particulares: consultar la advertencia a continuación.

#### **ADVERTENCIA**

En las estaciones de lavado se recomienda evitar el lavado con rodillos y/o escobillas. Lavar el vehículo exclusivamente a mano utilizando productos detergentes con PH neutro; secarlo con un paño de gamuza húmedo. No utilizar productos abrasivos y/o abrillantadores para limpiar el vehículo. Lavar inmediatamente y con minuciosidad

*(continuación)*

#### **ADVERTENCIA (continuación)**

los excrementos de los pájaros, ya que su acidez ataca la pintura.

Evitar (si no es indispensable) estacionar el vehículo debajo de árboles; quitar inmediatamente las sustancias resinosas de origen vegetal ya que, una vez secas, podrían necesitar para su eliminación el uso de productos abrasivos y/o abrillantadores, muy desaconsejados ya que podrían alterar la opacidad de la pintura. Para la limpieza del parabrisas y de la luneta no utilizar líquido lavacristales puro; es necesario diluirlo como mínimo al 50% con agua. Únicamente utilizar el líquido lavacristales puro cuando sea estrictamente necesario debido a las condiciones de temperatura exterior.

Para un correcto lavado del vehículo, seguir estas instrucciones:

- Si se utiliza una máquina automática de lavado, quitar la antena de techo.

- Si se utilizan vaporizadores o limpiadores de alta presión, se debe mantener una distancia mínima de 40 cm de la carrocería para evitar daños o alteraciones. Acúmulos de agua, con el paso del tiempo, podrían dañar el vehículo.
- Es preferible mojar la carrocería con un chorro de agua a baja presión.
- Pasar una esponja con una mezcla de detergente suave sobre la carrocería, enjuagándola varias veces.
- Enjuagar bien con agua y secar la carrocería con un chorro de aire o con un paño de gamuza.

Durante el secado, prestar atención sobre todo a las partes menos visibles (por ejemplo, marcos de las puertas, capó, contorno de los faros, etc.) donde el agua tiende a estancarse más fácilmente. No lavar el vehículo cuando haya estado bajo el sol o con el capó caliente: se podría alterar el brillo de la pintura.

Las piezas exteriores de plástico se deben lavar siguiendo el mismo procedimiento que para el lavado normal del vehículo.

#### **Nota**

**Evitar, en la medida de lo posible, aparcar el vehículo debajo de árboles; las sustancias resinosas le dan un aspecto mate a la pintura e incrementan la posibilidad de corrosión.**

#### **Nota**

**Lavar inmediatamente y con minuciosidad los posibles excrementos de los pájaros, ya que su acidez ataca la pintura.**

#### **Nota**

**Para no dañar las resistencias eléctricas presentes en la superficie interna de la luneta trasera, frotar delicadamente el vidrio siguiendo el sentido de las resistencias.**

#### **Vidrios**

Utilizar detergentes específicos y paños bien limpios para no riscarlos o alterar su transparencia.

#### **Faros delanteros**

Utilizar un paño suave, no seco, humedecido con agua y jabón para automóviles.

#### **Nota**

**La operación de limpieza de los transparentes de plástico de los faros, no utilizar sustancias aromáticas (por ej. benceno) o acetona.**

En caso de limpieza con una manguera de agua, mantener el chorro a una distancia de por lo menos 20 cm del faro.

#### **Cofre del motor**

La limpieza del compartimiento del motor, utilizando lavadora de alta presión, no es recomendable. Los componentes del motor poseen protección contra la infiltración de agua, pero las presiones generadas por la lavadora pueden dañarlos.

El lavado del compartimiento del motor es procedimiento que debe evitarse. Sin embargo, cuando sea necesario lavarlo, observar las recomendaciones a continuación:

- El lavado debe efectuarse con el motor frío y el conmutador de encendido en la posición **STOP**.
- No utilice sustancias cáusticas, productos ácidos o derivados de petróleo.
- Evite los chorros de agua directamente sobre los componentes electroelectrónicos y sus cableados.
- Proteja con plástico el alternador, la central de la ignición / inyección electrónica, la batería, la bobina y la central del sistema ABS.
- Proteja también con plástico el depósito del fluido de freno, para evitar su contaminación.

Después del lavado, asegúrese de que las varias protecciones (por ejemplo, tapones de goma y varias protecciones), no están quitadas o dañadas.

Después del lavado, no pulverice ningún tipo de fluido (por ejemplo, diésel, queroseno, etc.) sobre el motor y los componentes, lo

que podría dañarlos, causando, incluso, la retención de polvo.

## **INTERIOR DEL VEHÍCULO GENERALIDADES**

### **ADVERTENCIA**

No utilizar nunca productos inflamables, como éter de petróleo o gasolina rectificada, para limpiar las partes interiores del vehículo.

Las cargas electroestáticas que se generan por rozamiento durante la operación de limpieza podrían provocar un incendio.

### **ADVERTENCIA**

No guardar aerosoles en el vehículo: ¡Peligro de explosión!

Los aerosoles no deben exponerse a temperaturas superiores a 50° C. En el interior de un vehículo expuesto al sol, la tempe-

*(continuación)*

### **ADVERTENCIA (continuación)**

ratura puede superar ampliamente dicho valor.

### **ADVERTENCIA**

No debe haber ningún tipo de obstáculo debajo de los pedales.

Comprobar que posibles alfombras estén bien extendidas y no interfieran con los pedales.

Controlar periódicamente el estado de limpieza de los interiores, por debajo de las alfombras, que podría provocar la oxidación de la chapa.

## **ALFOMBRAS EN EL PISO DEL VEHÍCULO**

Cerciorarse de que nada (alfombras, etc.) impida el movimiento y el recorrido de los pedales del vehículo.

### **ADVERTENCIA**

Cerciorarse de que las alfombras estén siempre estiradas y bien posicionadas. Observar la localización correcta en cada unidad y su respectivo posicionamiento. Algunas versiones disponen de elementos de fijación, indicados por las flechas **A**, para auxiliaren la sujeción de la alfombra al piso.

La disposición indebida o el uso de una alfombra no homologada puede significar un obstáculo al accionamiento de los pedales. Utilizar, exclusivamente, alfombras originales y/o homologadas por JEEP, evitando materiales no autorizados.



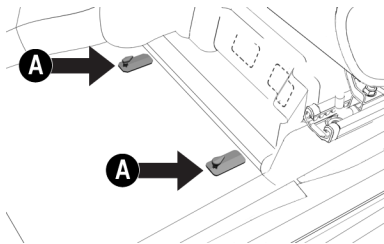

#### **Nota**

**Para la seguridad del conductor, la alfombra debe fijarse en los elementos de fijación indicados por las flechas A.**

Controlar periódicamente el estado de limpieza de los interiores, por debajo de las alfombras, que podría provocar la oxidación de la chapa. Para la seguridad en la conducción, utilizar solamente alfombras originales Jeep.

### **ASIENTOS Y PARTES EN TEJIDO**

Quitar el polvo con un cepillo suave o con un aspirador. Para limpiar mejor la tapicería de terciopelo, se recomienda humedecer el cepillo. Frotar los asientos con una esponja humedecida en una mezcla de agua y detergente neutro.

### **ASIENTOS DE CUERO (donde estén presentes)**

Eliminar la suciedad seca con una gamuza o un paño levemente humedecido, sin frotar demasiado.

Quitar las manchas de líquidos o de grasa con un paño seco absorbente, sin frotar. Después, pasar un paño suave o una gamuza humedecida con agua y jabón neutro. Si la mancha no desaparece, utilizar productos específicos, leyendo atentamente las instrucciones de uso.

#### **Nota**

**Nunca utilizar alcohol. Asegurarse de que los productos utilizados para la limpieza no contengan alcohol ni derivados aunque sea en concentraciones bajas.**

### **PARTES DE PLÁSTICO Y REVESTIDAS**

#### **ADVERTENCIA**

No utilizar alcohol, bencina ni sus derivados para limpiar la pantalla transparente del cuadro de instrumentos y del tablero.

Riesgo de daños a los materiales.

Limpiar los plásticos interiores con un paño, a poder ser de microfibra, humedecido en una mezcla de agua y detergente neutro no abrasivo.

Para limpiar manchas de grasa o difíciles de eliminar, utilizar productos específicos sin disolventes y diseñados para no alterar ni el aspecto ni el color de los componentes.

Para eliminar el polvo, utilizar un paño de microfibra, que puede humedecerse con agua. No se recomienda utilizar pañuelos de papel que podrían dejar residuos.

## **PARTES REVESTIDAS DE CUERO**

### **(donde estén presentes)**

Para limpiar estos componentes utilizar sólo agua y jabón neutro. No utilizar alcohol ni productos con base alcohólica.

Antes de utilizar productos específicos para la limpieza de interiores, asegurarse de que el producto no contiene ni alcohol ni sustancias con base alcohólica.

## DATOS TÉCNICOS

DATOS PARA LA IDENTIFICACIÓN	393
NÚMERO DEL CHASIS	393
PLACA RESUMEN DE DATOS DE IDENTIFICACIÓN	393
MOTOR	394
ALIMENTACIÓN	395
TRANSMISIÓN	395
FRENOS	396
SUSPENSIONES	397
DIRECCIÓN	397
RUEDAS (RINES) Y NEUMÁTICOS	398
LECTURA CORRECTA DEL NEUMÁTICO	398
Índice de velocidad máxima	398
LECTURA CORRECTA DE LA LLANTA	398
NEUMÁTICOS RIM PROTECTOR	399
ESPECIFICACIONES DE RUEDAS Y NEUMÁTICOS	400
PRESIÓN DE LOS NEUMÁTICOS	403
DIMENSIONES	404
VOLUMEN DEL COMPARTIMIENTO DE EQUIPAJES	407
Capacidad (normas ISO 3832)	407
PESOS Y CARGAS	407

<b>APROVISIONAMIENTOS</b>	<b>409</b>
<b>FLUIDOS ORIGINALES Y LUBRICANTES</b>	<b>410</b>
<b>VELOCIDAD MÁXIMA</b>	<b>413</b>
<b>EMISIONES DE CO</b>	<b>415</b>
<b>SISTEMA ELÉCTRICO</b>	<b>415</b>
<b>EQUIPOS Y SISTEMAS DE</b>	
<b>RADIOCOMUNICACIÓN</b>	<b>416</b>
<b>EQUIPOS Y SISTEMAS DE RADIOCOMUNICACIÓN:</b>	
<b>HOMOLOGACIONES LEGALES</b>	<b>417</b>
<b>HOMOLOGACIONES CNC - ARGENTINA</b>	<b>417</b>
BCML9 (Immobilizer)	417
RKEL9 (Llave con telecomando)	417
KESY/KEYLESS	417
RFHM	417
<b>HOMOLOGACIONES IFT - MÉXICO</b>	<b>417</b>
Immobilizer (BCM L9)	418
KESY/KEYLESS	418
RFHM	418

## DATOS PARA LA IDENTIFICACIÓN

### NÚMERO DEL CHASIS

El número del chasis (VIN) se encuentra grabado en la plataforma del habitáculo, cerca del asiento delantero derecho.

Para acceder al mismo, girar la tapa **A** como muestra la figura.

Para algunas versiones/mercados, O número del chasis (VIN) se encuentra grabado en la zona inferior izquierda del parabrisas.

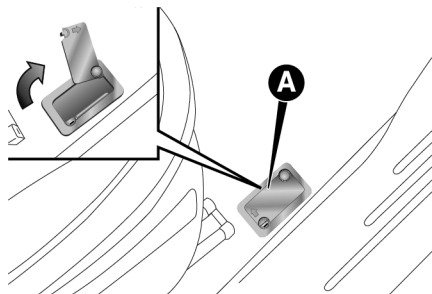

## PLACA RESUMEN DE DATOS DE IDENTIFICACIÓN

En la placa, situada en la columna de la puerta delantera derecha, se indican los datos relativos a:

- **A:** tipo de motor, código de la versión de la carrocería, número para recambios, código de color.

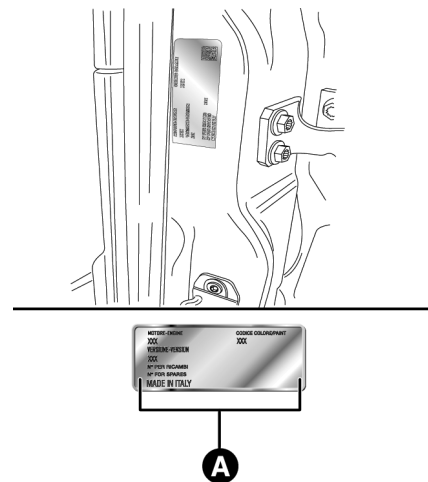

# MOTOR

## Datos generales

Versiones	1.8 16V Gasolina	1.8 16V Flex		2.0 16V Diésel Multijet	2.4 16V Gasolina
Ciclo	OTTO	OTTO		Diésel	OTTO
Número y posición de los cilindros	4 en línea	4 en línea		4 en línea	4 en línea
Diámetro y recorrido de los pistones (mm)	80,5 x 85,8	80,5 x 85,8		83,0 x 90,4	88,0 x 97,0
Cilindrada total (cm <sup>3</sup> )	1747,0	1747,0		1956,0	2360,0
Relación de compresión	11,2 : 1	12,5: 1		16,5: 1	10 : 1
Potencia máxima (CEE) (kW)	95,6	Gasolina 99,3	Alcohol combustible 102,2	125,0	139,7
Potencia máxima (CEE) (cv)	130,0	135,0	139,0	170,0	190,0
Régimen correspondiente (rpm)	5250	5750	5750	3750	6250
Par máximo (CEE) (Nm)	170,4	184,0	189,0	350,0	232,0
Par máximo (CEE) (kgfm)	17,4	18,76	19,27	35,69	23,7
Régimen correspondiente (rpm)	3750	3750	3750	1750	4800

## ALIMENTACIÓN

### Datos generales

Versiones	Alimentación
1.8 16V Gasolina	Inyección tipo multipunto, secuencial indirecta
1.8 16V Flex	
2.4 16V Gasolina	
2.0 16V Diésel Multijet	Inyección electrónica directa "Common rail" Multijet II ++. Bomba de combustible eléctrica con presión variable

### ADVERTENCIA

Cualquier modificación o reparación de la instalación eléctrica realizada incorrectamente y sin tener en cuenta las características técnicas de la instalación, puede causar anomalías de funcionamiento.

RIESGO DE INCENDIO!

## TRANSMISIÓN

### Versiones con cambio manual

Versiones	Cambio	Embrague	Tracción
1.8 16V Gasolina	Con 5 marchas hacia adelante y marcha 1 atrás	Monodisco en seco y mando hidráulico	Delantera

Versiones	Cambio	Embrague	Tracción
1.8 16V Flex	Con 5 marchas hacia adelante y marcha 1 atrás	Monodisco en seco y mando hidráulico	Delantera

### Versiones con cambio automático

Versiones	Caja de cambios	Tracción
1.8 16V Gasolina	Con 6 marchas hacia adelante y marcha 1 atrás	Delantera
1.8 16V Flex		
2.0 16V Diésel Multijet	Con 9 marchas hacia adelante y marcha 1 atrás	
2.4 16V Gasolina		

## FRENOS

### Especificaciones

Versiones	Frenos delanteros	Frenos traseros	Freno de estacionamiento
Todas las versiones	Disco ventilado con pinza flotante y un cilindro de mando para cada rueda	Disco sólido con pinza flotante y un cilindro de mando para cada rueda	Mando eléctrico con actuación en las ruedas traseras a través de motor en las pinzas de freno



## SUSPENSIONES

### Especificaciones

Versiones	Delanteras	Traseras
Todas las versiones	Sistema McPherson con ruedas independientes, brazos oscilantes inferiores con geometría triangular y barra estabilizadora	Sistema McPherson con ruedas independientes, links transversales/laterales y barra estabilizadora

## DIRECCIÓN

### Especificaciones

Versiones	Número de giros del volante	Diámetro mínimo de giro	Tipo
Todas las versiones	2,68	10,84	De piñón y cremallera con dirección asistida eléctrica

## RUEDAS (RINES) Y NEUMÁTICOS

Ruedas de aleación o acero estampado.

Neumáticos Tubeless radiales.

### Nota

Con neumáticos Tubeless no utilizar cámaras de aire.

### LECTURA CORRECTA DEL NEUMÁTICO

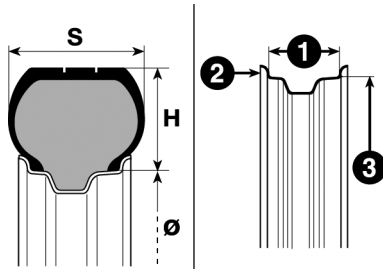

Ejemplo: 215/65 R16 98H

215 – Ancho normal del neumático en mm (S)

398

65 – Relación altura/ancho en % (H/S)

R – Tipo de construcción – código de radial

16 – Diámetro de la llanta en pulgadas Ø

98 – Índice de capacidad de carga

H – Índice de velocidad máxima

### Índice de velocidad máxima

Q hasta 160 km/h

R hasta 160 km/h

S hasta 180 km/h

T hasta 190 km/h

U hasta 200 km/h

H hasta 210 km/h

V hasta 240 km/h

W hasta 270 km/h

Y hasta 300 km/h

### Índice de carga (capacidad)

92 = 630 kg	93 = 650 kg
-------------	-------------

94 = 670 kg	95 = 690 kg
96 = 710 kg	97 = 730 kg
98 = 750 kg	99 = 775 kg
100 = 800 kg	101 = 825 kg
102 = 850 kg	

### LECTURA CORRECTA DE LA LLANTA

Ejemplo: 7J x 17 H2 ET 40

7 – ancho de la rueda en pulgadas (1).

J – perfil de la galería (relieve lateral donde se apoya el talón del neumático) (2).

17 – diámetro de montaje en pulgadas (corresponde al del neumático que se debe montar) (3 = Ø).

H2 – forma y número de los “hump” (relieve circunferencial, que mantiene en el alojamiento el talón del neumático Tubeless en la llanta).

**ET 40** – compensación de la rueda (distancia entre el plan de apoyo disco/ llanta y la línea mediana de la rueda (1)).

## NEUMÁTICOS RIM PROTECTOR

### ADVERTENCIA

En caso de que se utilicen tapacubos integrales fijados (con muelle) a la llanta de chapa y neumáticos que no sean de serie (posventa) con "Rim Protector", NO montar los tapacubos.

El uso de neumáticos y tapacubos inadecuados podría ocasionar la pérdida repentina de presión en el neumático.

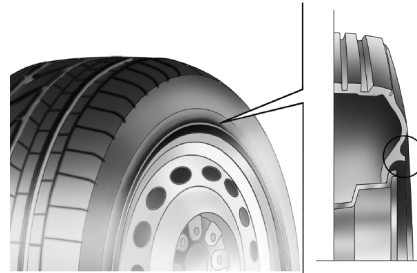

## ESPECIFICACIONES DE RUEDAS Y NEUMÁTICOS

### Aplicación

Versiones	Llantas	Neumáticos	Rueda/neumático de repuesto
Renegade Sport 1.8 (Excepto Argentina y México)	6,5J x 16" ET40 (Super Spoke - chapa) (serie) 7,0J x 17" ET40 (aleación de aluminio) (opcional)	215/60 R16 102H (serie) 215/60 R17 100H (opcional)	6,5J x 16" ET40 (Super Spoke - chapa) 215/60 R17 102H
Renegade Sport 1.8 (Argentina)	6,5J x 16" ET40 (aleación de aluminio) (serie) 7,0J x 17" ET40 (aleación de aluminio) (opcional)	215/60 R16 102H (serie) 215/60 R17 100H (opcional)	6,5J x 16" ET40 (aleación de aluminio) 215/60 R17 102H
Renegade Sport 1.8 (México)	7,0J x 17" ET40 (aleación de aluminio) (serie)	215/60 R17 100H (serie)	7,0J x 17" ET40 (aleación de aluminio) 215/60 R17 100H
Renegade Latitude 1.8	7,0J x 18" ET40 (aleación de aluminio)	225/55 R18 98H o 98V	7,0J x 18" ET40 (aleación de aluminio) 225/55 R18 98H o 98V
Renegade Longitude 1.8	7,0J x 18" ET40 (aleación de aluminio)	225/55 R18 98H o 98V	7,0J x 18" ET40 (aleación de aluminio) 225/55 R18 98H o 98V
Renegade Night Eagle 1.8	7,0J x 18" ET40 (aleación de aluminio)	225/55 R18 98H o 98V	7,0J x 18" ET40 (aleación de aluminio) 225/55 R18 98H o 98V
Renegade Night Eagle 2.0	7,0J x 18" ET40 (aleación de aluminio)	225/55 R18 98H o 98V	7,0J x 18" ET40 (aleación de aluminio) 225/55 R18 98H o 98V
Renegade Longitude 2.0	7,0J x 18" ET40 (aleación de aluminio)	225/55 R18 98H o 98V	7,0J x 18" ET40 (aleación de aluminio) 225/55 R18 98H o 98V

Versiones	Llantas	Neumáticos	Rueda/neumático de repuesto
Renegade Trailhawk 2.0	6,5J x 17" ET40 (aleación de aluminio)	215/60 R17 100H M+S	6,5J x 17" ET40 (aleación de aluminio) 215/60 R17 100H M+S
Renegade Longitude 2.4	7,0J x 18" ET40 (aleación de aluminio)	225/55 R18 98H o 98V	7,0J x 18" ET40 (aleación de aluminio) 225/55 R18 98 H o 98V
<b>VERSIONES FLEX</b>			
Renegade Sport 1.8 Flex	Serie: 6,5J x 16" ET40 (aleación de aluminio) Opcional: 7,0J x 17" ET40 (aleación de aluminio)	215/65 R16 102H 215/60 R17 100H	4,0B x 17" ET25 - Acero T145/70 R17 106M
Renegade Sport 1.8 Flex automático	7,0J x 17" ET40 (aleación de aluminio)	215/60 R17 100H	4,0B x 17" ET25 - Acero T145/70 R17 106M
Renegade Longitude 1.8 Flex	7,0J x 18" ET40 (aleación de aluminio)	225/55 R18 98H o 98V	4,0B x 17" ET25 - Acero T145/70 R17 106M
Renegade Night Eagle 1.8 Flex	7,0J x 18" ET40 (aleación de aluminio)	225/55 R18 98H o 98V	4,0B x 17" ET25 - Acero T145/70 R17 106M
Renegade Limited 1.8 Flex	7,5J x 19" ET40 (aleación de aluminio)	235/45 R19 95H	4,0B x 17" ET25 - Acero T145/70 R17 106M

Rueda de repuesto en acero estampado, excepto para algunas versiones.

## **Cadenas para la nieve**

Versiones de tracción delantera y total: se permite el uso de cadenas para la nieve de 7 mm en los neumáticos 215/60 R17. En cambio, no se pueden montar las cadenas en los neumáticos 225/55 R18.

### **Nota**

**El uso de cadenas para la nieve está sujeto a las normas vigentes en cada país. En algunos países, los neumáticos identificados por la sigla M+S (Mud and Snow) se consideran un equipamiento para el período invernal; su uso se equipara al uso de las cadenas para la nieve.**

### **Nota**

**El uso de cadenas para la nieve con neumáticos de dimensiones no originales puede dañar el vehículo.**

### **Nota**

**Las cadenas para la nieve deben colocarse sólo en los neumáticos de las ruedas delanteras. Comprobar el tensado de las cadenas para la nieve después de haber recorrido unas decenas de metros.**

### **Nota**

**El uso de neumáticos de diferente tamaño o tipo (M+S, para la nieve, etc.) en los ejes delantero y trasero puede afectar a la conducción del vehículo, con el consiguiente riesgo de pérdida de control y accidentes.**

### **Nota**

**Con las cadenas montadas, mantener una velocidad moderada; no superar la velocidad de 50 km/h, evitar los baches, no subir bordillos o aceras ni recorrer trayectos largos en carreteras sin nieve para no dañar el vehículo ni el piso de la vía.**

**ADVERTENCIA**

Transitar con neumáticos descalibrados y/o calibrados con presión inferior a la recomendada puede dañar las ruedas y los mismos neumáticos, dejándolos más vulnerables a baches e imperfecciones en los caminos.

Observe siempre las recomendaciones de este manual.

**PRESIÓN DE LOS NEUMÁTICOS**

Con el neumático caliente el valor de la presión debe ser +0,3 bar (+4,35 psi) en relación al valor prescrito. Volver a controlar, de cualquier forma, el valor correcto con el neumático frío.

**Aplicación**

Versión	Media carga		Plena carga		Presión económica (*)		Rueda de repuesto (**)
	Delantera	Trasera	Delantera	Trasera	Delantera	Trasera	
Renegade Sport 1.8 Renegade Latitude 1.8 Renegade Longitude 1.8 Renegade Night Eagle 1.8 Renegade Longitude 2.0 Renegade Longitude 2.4	2,2 (32)	2,2 (32)	2,2 (32)	2,4 (35)	2,6 (38)	2,6 (38)	2,4 (35)
Renegade Trailhawk 2.0	2,1 (30)	2,1 (30)	2,2 (32)	2,4 (35)	–	–	2,4 (35)
<b>VERSIONES FLEX</b>							

Versión	Media carga		Plena carga		Presión económica (*)		Rueda de repuesto (**)
	Delantera	Trasera	Delantera	Trasera	Delantera	Trasera	
Renegade Sport 1.8 Flex - serie	2,2 (32)	2,2 (32)	2,2 (32)	2,4 (35)	2,7 (38)	2,7 (38)	4,2 (60)
Renegade Sport 1.8 Flex - opcional	2,2 (32)	2,2 (32)	2,2 (32)	2,4 (35)	2,6 (38)	2,6 (38)	
Renegade Longitude 1.8 Flex	2,2 (32)	2,2 (32)	2,2 (32)	2,4 (35)	2,6 (38)	2,6 (38)	4,2 (60)
Renegade Night Eagle 1.8 Flex							
Renegade Limited 1.8 Flex							

### Nota

**La primera especificación está en lbf/pol<sup>2</sup> y la segunda, entre paréntesis, está en kgfm/cm<sup>2</sup>.**

(\*) La presión económica vale solamente para las versiones con motor Flex.

(\*\*) Tras una utilización en emergencia de la rueda de repuesto, si es necesario, inflar el neumático con el valor recomendado, consultando la tabla.

Si es necesario levantar el vehículo, consultar “Elevación del vehículo” en el capítulo “Mantenimiento y cuidados con su vehículo”.

### DIMENSIONES

Las dimensiones se indican en mm y se refieren al vehículo equipado con neumáticos en dotación. Considerar la altura con el vehículo sin carga.



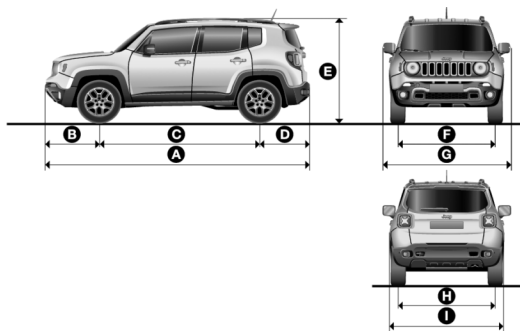

**Nota**

De acuerdo con la dimensión de las ruedas, es posible encontrar pequeñas variaciones en los valores indicados.

## Medidas

A	B	C	D	E (*)	F	G	H	I
4232	872	2570	790	1658 Sport 1.8 1659 Sport 1.8 automático 1664 Latitude 1.8 1696 Longitude 1.8 (**) 1696 Night Eagle 1.8 1722 Night Eagle 2.0 1722 Longitude 2.0 (**) 1697 Longitude 2.4 1714 Trailhawk 2.0	1550	2023	1552	1805
<b>VERSIONES FLEX</b>								
4232	872	2570	790	1658 Renegade Sport 1.8 Flex 1696 Renegade Longitude 1.8 Flex (**) 1696 Renegade Night Eagle 1.8 Flex 1686 Renegade Limited 1.8 Flex (**)	1550	2023	1552	1805
<p>(*) Vehículo vacío.</p> <p>(**) Considerando 30 mm de barra de techo (si está disponible).</p> <p>De acuerdo con las dimensiones de las ruedas, es posible encontrar pequeñas variaciones a los valores indicados.</p>								

## VOLUMEN DEL COMPARTIMIENTO DE EQUIPAJES

### Capacidad (normas ISO 3832)

Según la versión, el vehículo puede tener la capacidad del compartimiento de equipajes diferente y volumen específico para cada configuración.

Para versiones con rueda y neumático de repuesto de uso temporal medida 145/70 R17, el volumen del compartimiento de equipajes es 320 litros.

Para versiones con rueda y neumático de repuesto de la misma medida del neumático de uso normal, el volumen del compartimiento de equipajes es 276 litros.

Capacidad con asiento trasero plegado: 1347 litros (sin rueda de repuesto)

## PESOS Y CARGAS

### Especificaciones

Pesos (kg)	Renegade Sport 1.8 cambio mecánico	Renegade Sport 1.8 cambio automático	Renegade Latitude 1.8	Renegade Longitude 1.8	Renegade Night Eagle 1.8	Renegade Night Eagle 2.0	Renegade Longitude 2.0	Renegade Trailhawk 2.0	Renegade Longitude 2.4
Peso en vacío (con todos los líquidos, el depósito de combustible lleno al 90% y sin opcionales)	1391	1474	1474	1478	1478	1569	1636	1674	1569
Capacidad útil incluido el conductor (*)	400	400	400	400	400	400	400	400	400
Cargas máximas admitidas (**)									
– eje delantero	931	969	983	1013	999	1046	1104	1110	1046

Pesos (kg)	Renegade Sport 1.8 cambio mecánico	Renegade Sport 1.8 cambio automático	Renegade Latitude 1.8	Renegade Longitude 1.8	Renegade Night Eagle 1.8	Renegade Night Eagle 2.0	Renegade Longitude 2.0	Renegade Trailhawk 2.0	Renegade Longitude 2.4
– eje trasero	860	905	891	865	866	923	937	964	923
– total:	1791	1874	1874	1878	1865	1969	2041	2074	1969
Cargas máximas remolcables	400	400	400	400	400	400	400	400	400

### Especificaciones - Versiones FLEX

Pesos (kg)	Renegade Sport 1.8 16V Flex câmbio mecánico	Renegade Sport 1.8 16V Flex câmbio automático	Renegade Longitude 1.8 Flex/Renegade Night Eagle 1.8 Flex	Renegade Limited 1.8 Flex
Peso en vacío (con todos los líquidos, el depósito de combustible lleno al 90% y sin opcionales)	1413	1448	1480	1527
Capacidad útil incluido el conductor (*)	400	400	400	400
Cargas máximas admitidas (**)	945	978	994	1033
– eje delantero				
– eje trasero				
– total:	1813	1848	1880	1927

Pesos (kg)	Renegade Sport 1.8 16V Flex cambio mecánico	Renegade Sport 1.8 16V Flex cambio automático	Renegade Longitude 1.8 Flex/Renegade Night Eagle 1.8 Flex	Renegade Limited 1.8 Flex
Cargas máximas remolcables	400	400	400	400

(\*) En caso de equipamientos especiales (techo practicable, dispositivo de remolque, etc.) el peso en vacío aumenta y, por consiguiente, disminuye la capacidad útil al tener que cumplirse las cargas máximas admitidas.

(\*\*) Cargas que no deben superarse. Es responsabilidad del usuario distribuir el peso en el compartimiento de equipajes y/o sobre la superficie de carga respetando las cargas máximas admitidas.

## APROVISIONAMIENTOS

### Especificaciones

	1.8 16V	2.0 16V	2.4 16V
Depósito de combustible (litros)	60,0	60,0	60,0
Incluyendo una reserva de (litros)	8,0	8,0	8,0
Sistema de refrigeración del motor (litros)	4,9	6,5	6,45
Cárter del motor (litros)	4,4	3,8	—
Cárter del motor y filtros (litros)	4,7	4,2	5,2
Cambio/ diferencial (litros)	Trans. mecánica: 2,0 Trans. autom. 6 marchas: 6,2	Trans. autom. 9 marchas: 6,0	Trans. autom. 9 marchas: 6,0

	1.8 16V	2.0 16V	2.4 16V
Circuito de frenos hidráulicos (litros)	0,5	0,5	0,5
Depósito del líquido del limpiaparabrisas/ limpialuneta (mínimo) (litros)	1,0	1,0	1,0

#### Nota

**ATENCIÓN:** en caso de uso de biodiésel (porcentaje máximo previsto según Legislación Federal vigente en la fecha de la fabricación del vehículo) es necesario proteger el vehículo en caso de inactividad prolongada (> 1 mes). Antes de una inactividad prolongada, se debe consumir el combustible presente en el depósito de combustible hasta que se encienda el testigo de reserva. Al poner en funcionamiento el motor después de periodo de inactividad prolongada, reaprovisionar inmediatamente con diésel nuevo.

## FLUIDOS ORIGINALES Y LUBRICANTES

El aceite motor del vehículo ha sido cuidadosamente desarrollado y probado para cumplir con los requisitos previstos por el Plan de Mantenimiento Programado. El uso constante de los lubricantes indicados garantiza las características de consumo de combustible y emisiones. La calidad del lubricante es determinante para el funcionamiento y la duración del motor.

#### Especificaciones

Uso	Características cualitativas de los líquidos y lubricantes para un funcionamiento correcto del vehículo	Intervalo de sustitución
Lubricantes para motores de gasolina	SPORT 1.8: Lubricante totalmente sintético MOPAR MAXPRO SYNTHETIC 5W-30; calificación 9.55535-G1, API SM, ACEA A1/B1-04; ILSAC GF-3. LONGITUDE 2.4: Lubricante totalmente sintético 0W20. Calificación CHRYSLER MS 12145; IL SAC GF-3.	Según el Plan de Mantenimiento Programado

Uso	Características cualitativas de los líquidos y lubricantes para un funcionamiento correcto del vehículo	Intervalo de sustitución
Lubricantes para motores Flex	Lubricante totalmente sintético MOPAR MAXPRO SYNTHETIC 5W-30. Calificación 9.55535-G1, API SM, ACEA A1/B1-04; ILSAC GF-3	Según el Plan de Mantenimiento Programado
Lubricante para motores Diésel	Lubricante totalmente sintético MOPAR MAXPRO SYNTHETIC DIESEL 5W-30. Calificación 9.55535-S1, ACEA C2.	Según el Plan de Mantenimiento Programado

En caso de emergencia, si no se dispone de lubricantes con las características especificadas, está permitido utilizar, para los reaprovisionamientos de aceite, productos con las prestaciones mínimas ACEA/API indicadas; en este caso no se garantizan las prestaciones óptimas del motor.

### Especificaciones

Características de los lubricantes y de los líquidos			
Empleo	Características calitativas de los líquidos y lubricantes recomendados para un correcto funcionamiento del vehículo	Local de aplicación	Productos homologados
Lubricantes y grasas para la transmisión	Lubricante Sintético; API GL 4; SAE 75W. Calificación 9.55550 - MZ	Caja de cambios mecánica y diferencial	Mopar® serie C635
	6 marchas: lubricante; Espec.: ATF AW-1; Calificación 9.55550 - AV 9 marchas: lubricante; Espec.: ZF TE-ML 11; calificación 9.55550 - AV - Mopar 8&9 Speed ATF	Caja de cambios automática 6 marchas Caja de cambios automática 9 marchas	Mopar® AW-1 Mopar® ZF 8&9 Speed ATF

<b>Características de los lubricantes y de los líquidos</b>			
<b>Empleo</b>	<b>Características calitativas de los líquidos y lubricantes recomendados para un correcto funcionamiento del vehículo</b>	<b>Local de aplicación</b>	<b>Productos homologados</b>
Lubricantes y grasas para la transmisión	Grasa con bisulfeto de molibdeno, para elevadas temperaturas de utilización. Consistencia NLGI 2. Calificación 9.55580.	Juntas homocinéticas lado de la rueda	Mopar MRM 2
	Grasa lubricante específica para juntas homocinéticas con bajo coeficiente de fricción. Consistencia NL.G.I. 1,5. Calificación 9.55580.	Juntas homocinéticas lado del diferencial	Mopar MRM 2
	Lubricante sintético con gradación SAE 75W-90 API GL5	Diferencial trasero (RDM) y grupo de reenvío (PTU)	Mopar Lubricante sintético SAE 75W-90 API GL5
Fluido para los frenos	Fluido sintético para sistemas de frenos y embrague; SAE J 1703; CUNA NC 956 DOT 4 A.B.; ISO 4925; FMVSS N° 116 DOT 4; EB 155/91 - ABNT 4, 9.55597.	Frenos hidráulicos y comandos hidráulicos del embrague	Mopar® Brake and Clutch Fluid DOT 4
Fluido para sistema de refrigeración del motor	Fluido concentrado para sistemas de refrigeración a base de monoetilenoglicol, que agrega propiedad anticongelante y paquete de aditivos anticorrosión de origen orgánico- OAT (Organic and Acid Technology). Mezcla en la proporción 50% de producto con 50% de agua potable para el volumen total aprovisionado. Especificación FCA MS.90032 – Parte B.	Sistema de refrigeración del motor	Mopar Antifreeze Coolant



Características de los lubricantes y de los líquidos			
Empleo	Características calitativas de los líquidos y lubricantes recomendados para un correcto funcionamiento del vehículo	Local de aplicación	Productos homologados
Líquido de los limpiaparabrisas y de la luneta trasera	Alcoholes y tensoactivos.	Debe ser utilizado puro o diluido en sistemas limpiaparabrisas/lavaparabrisas	Mopar Limpiaparabrisas

(\*) AVISO: No reaprovisionar ni mezclar con otros líquidos con características diferentes de las descritas.

#### **ADVERTENCIA**

El uso de productos con diferentes características de las anteriores puede causar daños en el motor no cubiertos por la garantía.

Utilice sólo productos con las especificaciones recomendadas.

## **VELOCIDAD MÁXIMA**

Velocidades máximas alcanzables tras el primer periodo de utilización del vehículo.

### **Especificaciones**

Versiones	km/h
Renegade Sport 1.8	181,0

Versiones	km/h
Renegade Sport 1.8 Automático	176,0
Renegade Latitude 1.8	176,0
Renegade Longitude 1.8 Automático	180,0
Renegade Night Eagle 1.8	180,0
Renegade Night Eagle 2.0	190,0
Renegade Longitude 2.0	190,0
Renegade Trailhawk 2.0	190,0
Renegade Longitude 2.4	188,8
<b>VERSIONES FLEX</b>	
Renegade Sport 1.8 Flex	181,0 (Gasolina) 183,0 (Etanol)
Renegade Sport 1.8 Flex Automático	180,0 (Gasolina) 182,0 (Etanol)
Renegade Longitude 1.8 Flex	180,0 (Gasolina)
Renegade Night Eagle 1.8 Flex	182,0 (Etanol)
Renegade Limited 1.8 Flex	176,0 (Gasolina) 178,0 (Etanol)

## EMISIONES DE CO

Los valores de emisión de monóxido de carbono (CO) indicados en la tabla a continuación se refieren al vehículo en ralentí y se expresan en porcentaje.

### Especificaciones

Versiones	Emisiones de CO
1.8 16V	< 0,2%
2.4 16V	
2.0 16V	-

## SISTEMA ELÉCTRICO

Tensión de alimentación: 12 V

### BATERÍA

	1.8 16V	2.0 16V	2.4 16V
Capacidad	70 Ah 72 Ah (Algunas versões)	70 Ah	70 Ah

### ALTERNADOR

	1.8 16V	2.0 16V	2.4 16V
Corriente nominal suministrada	150 A	150 A	160 A

## MOTOR DE ARRANQUE

	1.8 16V	2.0 16V	2.4 16V
Potencia suministrada	1,2 kW 1,3 kW (algunas versões)	1,5 kW	1,3 kW

### ADVERTENCIA

Las modificaciones o reparaciones en la instalación eléctrica realizadas de manera incorrecta y sin tener en cuenta las características técnicas de la instalación, pueden provocar anomalías en el funcionamiento con riesgo de incendio.

Buscar siempre asistencia de personal especializado.

## EQUIPOS Y SISTEMAS DE RADIOCOMUNICACIÓN HOMOLOGACIONES LEGALES HOMOLOGACIONES IFT - MÉXICO

Estos productos están homologados por el IFT - Instituto Federal de Telecomunicaciones de México y atienden a los requisitos técnicos aplicados.

La secuencia numérica identifica el número de inscripción constante del Certificado de Homologación junto a la Dirección General de Autorizaciones

**Body Computer (BCML9):** RLVMABC15-1745 y Servicios del IFT.

**EQUIPOS Y SISTEMAS DE RADIOCOMUNICACIÓN: HOMOLOGACIONES LEGALES  
HOMOLOGACIONES CNC - ARGENTINA**

Estos productos están homologados por la CNC - Comisión Nacional de Telecomunicaciones de la República Argentina, según los procedimientos reglamentados por la Resolución 82/2015, y atienden a los requisitos técnicos aplicados.

La secuencia numérica impresa debajo del isologotipo identifica el número de inscripción constante del Certificado de Inscripción de Materiales junto a la Comisión Nacional de Telecomunicaciones.

**BCML9 (Immobilizer)**

Tipo de Equipo: TRANSECTOR MÓVIL

Modelo: BCML9



ID: H-14763

**RKEL9 (Llave con telecomando)**

Tipo de Equipo: TRANSMISOR

Modelo: RKEL9



ID: H-23030

**KESSY/KEYLESS**



ID: H-22320- SKIN



ID: H-22008-FOBIK

**RFHM**



ID: H-22007

**HOMOLOGACIONES IFT - MÉXICO**

Estos productos están homologados por el IFT - Instituto Federal de Telecomunicaciones de México y atienden a los requisitos técnicos aplicados.

La secuencia numérica identifica el número de inscripción constante del Certificado de Homologación junto a la Dirección General de Autorizaciones y Servicios del IFT.

**Immobilizer (BCM L9)**

Número: RLVMABC15-1745

**KESY/KEYLESS**

Número: RLVCOA216-0991 - SKIN

Número: RLVCOS116-1005 - FOBIK

**RFHM**

Número: RLVCOS116-1003

**ÍNDICE ALFABÉTICO**

<b>A</b>			
Abertura del techo practicable . . . . .	87	Ahorro de combustible . . . . .	276
ABS (Anti-lock Braking System) . . . . .	169	Airbag (bolsa de aire) . . . . .	199
Acceso a los fusibles . . . . .	310	Airbags frontales . . . . .	199
Aceite del motor . . . . .	373	Airbags laterales . . . . .	202
Aceite del sistema de actuación del cambio automático . . . . .	358	Aire acondicionado - mantenimiento del sistema . . . . .	374
Aceite motor . . . . .	356	Ajuste de la iluminación del cuadro de instrumentos (sensor de luminosi- dad) . . . . .	121
Activación de la alarma . . . . .	37	Alarma . . . . .	36
Activación del dispositivo Cruise con- trol . . . . .	250	Alfombras en el piso del vehículo . . . . .	388
Activación del speed limiter . . . . .	248	Alimentación . . . . .	395
Activación y desactivación del disposi- tivo Speed limiter . . . . .	249	Alineación de los faros . . . . .	58
Activación y desactivación del do Sis- tema Parksense . . . . .	255	Ampliación del compartimento de carga . . . . .	99
Activación y desactivación del sistema Start&Stop . . . . .	240	Apertura del capó del motor . . . . .	95
Activación/desactivación de la modali- dad 4WD Low . . . . .	237	Apertura del compartimento de equipajes . . . . .	97
Adecuación del dispositivo de sujeción de niños . . . . .	194	Apoyabrazos delantero (donde esté presente) . . . . .	107
		Apoyacabezas (cabeceras) . . . . .	48
		Aprovisionamientos . . . . .	409
		Arranque con maniobras de iner- cia . . . . .	332
		Arranque del motor . . . . .	217
		Arranque del motor - versiones dié- sel . . . . .	219
		Arranque del motor - versiones Flex . . . . .	218
		Arranque del motor con batería auxi- liar . . . . .	329
		Arranque del motor- versiones gaso- lina . . . . .	218
		Arranque después de un período de inactividad prolongado . . . . .	220
		Asidero . . . . .	108
		Asientos . . . . .	45
		Asientos de cuero . . . . .	389
		Asientos delanteros de regulación eléc- trica . . . . .	47
		Asientos y partes en tejido . . . . .	389
		Avería del sistema de diagnóstico de a bordo/control del motor . . . . .	153
		Avisos generales sobre la transmisión automática . . . . .	233



Avisos para la utilización de los cinturones de seguridad . . . . .	185	Características de seguridad activa . . . . .	159	Comportamiento de los iconos de los cinturones de seguridad de los asientos traseros . . . . .	188
<b>B</b>		Carrocería . . . . .	385	Comportamiento del testigo de los cinturones de seguridad de los asientos delanteros . . . . .	187
Batería . . . . .	359	Central del compartimiento de equipajes . . . . .	318	Conmutador de arranque- llave electrónica . . . . .	34
Bloqueo de encendido y posición estacionamiento . . . . .	233	Centralita del compartimiento del motor . . . . .	310	Conmutador de arranque- llave mecánica . . . . .	33
Bloqueo/ desbloqueo de las puertas desde el exterior . . . . .	39	Centralita del tablero de instrumentos . . . . .	315	Conmutador de las luces . . . . .	55
Bloqueo/desbloqueo centralizado de las puertas desde el interior del vehículo . . . . .	38	Cierre del capó . . . . .	96	Consejos de conducción . . . . .	276
Bolsa para alojamiento de los paneles . . . . .	93	Cierre del compartimiento de equipajes (cajuela) . . . . .	98	Conservación de la carrocería . . . . .	385
Botones de mando . . . . .	125	Cierre del techo practicable . . . . .	88	Control de los niveles . . . . .	351
<b>C</b>		Cinturón de seguridad . . . . .	183	Control de los niveles del motor 2.0 . . . . .	354
Calefacción eléctrica de los espejos externos . . . . .	52	Climatización . . . . .	83	Control de los niveles del motor 2.4 Gasolina . . . . .	355
Cámara de asistencia a marcha atrás . . . . .	264	Climatizador automático Dualzone . . . . .	78	Control electrónico de estabilidad . . . . .	171
Cámara de marcha atrás - Visualizaciones y mensajes en la pantalla . . . . .	266	Climatizador manual . . . . .	72	Control técnico . . . . .	112
Capó del motor . . . . .	95	Compartimiento de equipajes (cajuela) . . . . .	97	Controles periódicos . . . . .	350
		Compartimiento del motor . . . . .	351	Cruise control . . . . .	250
		Compartimiento portaobjetos del asiento del lado del pasajero . . . . .	108		421

Cuadro e instrumentos . . . . .	119
<b>D</b>	
Datos para la identificación . . . . .	393
Desactivación de la alarma . . . . .	37
Desactivación del cruce control . . . . .	252
Desbloqueo de emergencia de la palanca del cambio automático . . . . .	335
Deshabilitación de los sistemas de seguridad activos . . . . .	166
Deshabilitación del dispositivo Speed Limiter . . . . .	249
Desmontaje de los paneles . . . . .	91
Difusores de aire del habitáculo . . . . .	83
Dirección . . . . .	49, 397
Dirección asistida eléctrica . . . . .	239
Dirección asistida eléctrica - sport . . . . .	168
Display . . . . .	227
Dispositivo antipellizco . . . . .	88
Dispositivo Dead lock . . . . .	44
Duplicado de las llaves . . . . .	31

<b>E</b>	
Elevación del vehículo . . . . .	380
Emergencia del cambio . . . . .	232
Encendedor de cigarrillos . . . . .	106
Equipamientos internos . . . . .	105
ESC (Electronic Stability Control) . . . . .	171
Especificaciones de ruedas y neumáticos . . . . .	400
Espejo interior electrocrómico . . . . .	50
Espejo retrovisor interno . . . . .	49
Espejos . . . . .	49
Espelhos retrovisores externos . . . . .	50
Estilo de conducción . . . . .	277
Exclusión de la alarma . . . . .	38
Extintor . . . . .	344
Extracción de emergencia de la llave de contacto . . . . .	336
<b>F</b>	
Falla en el arranque del motor . . . . .	220
Faros antiniebla . . . . .	56
Filtro de aceite motor . . . . .	374

Filtro de aire . . . . .	374
Filtro de combustible . . . . .	375
Filtro de partículas DPF . . . . .	110
Fluidos originales y lubricantes . . . . .	410
Freno de estacionamiento eléctrico . . . . .	222
Frenos . . . . .	396
Frenos ABS . . . . .	169
Función “Vent” – apertura del “spoiler” . . . . .	88
Funcionamiento del Parksense con remolque . . . . .	255
Funcionamiento irregular del sistema Sentry Key . . . . .	36
Funcionamiento para el cambio manual (Start&Stop) . . . . .	241
Funciones de seguridad . . . . .	245
Fusibles . . . . .	308
<b>G</b>	
Gancho de remolque . . . . .	272

Garantía de la parte exterior del vehículo y de los bajos de la carrocería . . . . .	385	Intervención de la alarma . . . . .	36	Líquido lavaparabrisas/ lavaluneta . . . . .	357
Gases de escape . . . . .	278	Irregularidad en el funcionamiento del sistema Start&Stop . . . . .	246	Lubricación de las partes móviles de la carrocería . . . . .	375
Gear Shift Indicator . . . . .	124	iTPMS (Indirect Tyre Pressure Monitoring System) (si está equipado) . . . . .	177	Luces de carretera . . . . .	57
Gear Shift Indicator (GSI) . . . . .	124	<b>L</b>		Luces de emergencia . . . . .	59, 289
Guantera . . . . .	105	La instalación de un ISOFIX . . . . .	196	Luces de estacionamiento . . . . .	57
<b>I</b>		Lavaluneta . . . . .	67	Luces de giro . . . . .	58
Inactividad del vehículo en el sistema Start&Stop . . . . .	246	Lavaparabrisas . . . . .	64	Luces diurnas . . . . .	56
Inactividad prolongada del vehículo . . . . .	384	Lectura correcta de la llanta . . . . .	398	Luces externas . . . . .	55
Indicación de presión de los neumáticos insuficiente . . . . .	176	Lectura correcta del neumático . . . . .	398	Luces internas . . . . .	60
Indicador de temperatura líquido de refrigeración de motor . . . . .	121	Levantavidrios eléctricos . . . . .	84	Luz antiniebla trasera . . . . .	57
Indicador del nivel de combustible . . . . .	122	Limitador de velocidad - Speed limiter . . . . .	248	Llaves con mando a distancia . . . . .	27
Inicialización del compartimento de equipajes . . . . .	98	Limitadores de carga . . . . .	191	<b>M</b>	
Instrumentos del vehículo . . . . .	121	Limpia/ lavaparabrisas y limpia/ lavaluneta - mantenimiento . . . . .	68	Mandos del climatizador manual . . . . .	73
Interior del vehículo . . . . .	388	Limpialuneta . . . . .	67	Maniobra de emergencia del techo practicable . . . . .	95
		Limpiaparabrisas . . . . .	64	Mantenimiento de los cinturones de seguridad . . . . .	187
		Líquido de frenos . . . . .	358	Mantenimiento programado . . . . .	350, 361
		Líquido de refrigeración motor . . . . .	357	Menú principal . . . . .	126

Modalidad de funcionamiento del freno de estacionamiento eléctrico . . . . .	225
Montaje de la rueda de utilización normal . . . . .	328
Motor . . . . .	394
Movimiento de la cortina . . . . .	88
Movimiento eléctrico del panel delantero . . . . .	90
<b>N</b>	
Neumáticos - información de seguridad . . . . .	380
Neumáticos - información general . . . . .	380
Neumáticos Rim protector . . . . .	399
Número del chasis . . . . .	393
<b>O</b>	
Orientación de los faros antiniebla . . . . .	59
<b>P</b>	
Palanca de cambios de la transmisión automática . . . . .	228
Pantalla . . . . .	122
Pantalla multifunción . . . . .	123

Pantalla multifunción reconfigurable . . . . .	123
Parabrisas y luneta trasera . . . . .	64
Parpadeo velocidad programada . . . . .	249
Partes de plástico y revestidas . . . . .	389
Partes revestidas de cuero . . . . .	390
Partida de emergencia no sistema Start&Stop . . . . .	247
Passive entry . . . . .	40
Pesos y cargas . . . . .	407
Placa resumen de datos de identificación . . . . .	393
Plafón delantero . . . . .	60
Plafones del compartimiento de equipajes . . . . .	63
Plafones traseros . . . . .	62
Plataforma de carga reconfigurable . . . . .	101
Porta anteojos . . . . .	108
Portaequipajes de techo . . . . .	108
Portavasos/porta latas . . . . .	107
Posiciones de la palanca . . . . .	230

Presión de los neumáticos . . . . .	403
Pretensores . . . . .	190
Procedimiento de inicialización del techo solar practicable . . . . .	89
Programación del límite de velocidad . . . . .	249
Protección contra los agentes atmosféricos . . . . .	385
Protección del ambiente . . . . .	109
Puertas . . . . .	38
<b>R</b>	
Reaprovisionamiento . . . . .	270
Reaprovisionamiento del vehículo . . . . .	267
Recarga de la batería . . . . .	360
Recomendaciones al conducir por recorridos todoterreno (Versiones con tracción total) (4WD LOW) . . . . .	279
Recomendaciones para apagar el motor . . . . .	221

Recomendaciones sobre contaminación ambiental (Según Legislación de la República Argentina, en la orden federal) . . . . .	111	Señalización de anomalías del sistema Parksense . . . . .	255	Sistema de refrigeración - manutención . . . . .	377
Regulación de los asientos . . . . .	45	Servicios agendados . . . . .	350	Sistema de Seguridad Suplementario (SRS) . . . . .	199
Regulación del volante . . . . .	49	Servicios en la concesionaria . . . . .	361	Sistema DST (Dynamic Steering Torque) . . . . .	162
Regulación en altura de los cinturones de seguridad . . . . .	185	Sistema Active Parksense . . . . .	257	Sistema eléctrico . . . . .	415
Regulación térmica del motor luego después del arranque . . . . .	221	Sistema BSM (Blind-spot Monitoring) . . . . .	52	Sistema ERM (Electronic Rollover Mitigation) . . . . .	162
Remolcando el vehículo en situaciones de emergencia . . . . .	338	Sistema de bloqueo del combustible . . . . .	332	Sistema flex . . . . .	268
Remolque del vehículo . . . . .	340	Sistema de diagnóstico de a bordo . . . . .	153	Sistema HDC (Hill Descent Control) . . . . .	163
Rotación de los neumáticos . . . . .	382	Sistema de escape - manutención . . . . .	375	Sistema HSA (Hill Start Assist) . . . . .	161
Ruedas (rines) y neumáticos . . . . .	398	Sistema de frenos - mantenimiento y cuidados . . . . .	378	Sistema OBD . . . . .	153
<b>S</b>		Sistema de frenos - mantenimiento y cuidados . . . . .	378	Sistema Parksense . . . . .	253
Safe hold . . . . .	225	Sistema de inhibición engranado de marchas sin pedal del freno pisado . . . . .	233	Sistema PBA (Panic Brake Assist) . . . . .	160
Selec-terrain . . . . .	237	Sistema de monitoreo de la presión de los neumáticos . . . . .	172	Sistema SBR (Seat Belt Reminder) . . . . .	187
Sensor crepuscular . . . . .	55	Sistema de monitoreo indirecto de la presión de los neumáticos (iTPMS) . . . . .	177	Sistema Start&Stop . . . . .	240
Sensor de lluvia . . . . .	65			Sistema TC (Traction Control) . . . . .	159
Sensores del sistema Parksense . . . . .	253				
Sentry Key® . . . . .	35				

Sistema TPMS (Tyre Pressure Monitoring System) . . . . .	172
Sistema TPMS temporalmente deshabilitado . . . . .	176
Sistema TSC (Trailer Sway Control) . . . . .	163
Sobrecalentamiento del motor . . . . .	335
Solicitud de llaves adicionales . . . . .	31
Superación de la velocidad programada . . . . .	249
Suspensiones . . . . .	397
Sustitución de la batería de la Llave con mando a distancia . . . . .	31
Sustitución de la batería de la llave electrónica . . . . .	32
Sustitución de lámparas . . . . .	289
Sustitución de neumáticos . . . . .	321
Sustitución de una lámpara externa . . . . .	294
Sustitución de una lámpara interna . . . . .	304

## T

Tablero de instrumentos . . . . .	118
Tacómetro . . . . .	122
Techo practicable eléctrico . . . . .	86
Techo practicable Mysky . . . . .	89
Temporización de apagado faros . . . . .	57
Testigos y mensajes . . . . .	133
Tipos de lámparas . . . . .	290
TOMA DE CORRIENTE . . . . .	106
Tracción total . . . . .	235
Tracción total   Jeep Active Drive 4WD y Jeep Active Drive 4WD Low . . . . .	235
Transmisión . . . . .	395
Transmisión automática . . . . .	227
Transmisión manual . . . . .	226
Transporte de animales . . . . .	278
Transporte de niños con seguridad . . . . .	191
Transporte de pasajeros . . . . .	278
Trip computer . . . . .	132

## U

Uso de los cinturones de seguridad . . . . .	183
Utilización de winches . . . . .	276
Utilización severa del vehículo . . . . .	350

## V

Valores máximos de emisiones atmosféricas . . . . .	112
Variación de la velocidad en el Cruise control . . . . .	251
Velocímetro . . . . .	121
Versiones 1.8 16V (gasolina y Flex) . . . . .	353
Viseras parasol . . . . .	105
Volumen del compartimiento de equipajes . . . . .	407









Utiliza los lubricantes  
**Mopar<sup>®</sup> Oil**

*y aprovecha toda la tecnología reconocida mundialmente que Mopar te ofrece.*

Aprovisiona tu vehículo con los lubricantes Mopar Oil, desarrollados exclusivamente para motores Jeep y garantiza la máxima protección.

**Jeep**





# LAS MEJORES SOLUCIONES EN LUBRICANTES

Desde 1937, Mopar es una referencia mundial en repuestos y accesorios para automóviles, conquistando el respeto y la admiración de todos los que son apasionados por los autos.

Ahora, llega a tu país Mopar Oil, una línea de lubricantes especialmente desarrollada para motores Jeep con mucha tecnología y elevadas prestaciones. Realiza tus revisiones en los plazos indicados en el plan de mantenimiento programado y mantén la garantía de tu vehículo.



Jeep y Mopar son marcas registradas de FCA US LLC. El desecho inadecuado de aceite lubricante usado o contaminado y de sus envases provoca daños a las personas y al medio ambiente y puede contaminar el agua y el suelo. El aceite usado y sus envases son reciclables. Llévalos a un punto de recolección o centro de reciclaje autorizado, según las normativas vigentes.

**Jeep**

